

Joie™

ECE R44.04: Group 0+ /1(0-18kg)

spin 360™ child restraint

- DE Bedienungsanleitung
- PL Instrukcja obsługi
- EL Εγχειρίδιο οδηγιών
- CZ Návod k obsluze
- SK Návod na použitie



ECE R44.04: A,C,D
ECE R44.04: ISOFIX

DE Willkommen in Joie™

Wir begrüßen Sie als ein weiteres Mitglied der Joie-Familie! Wir freuen uns sehr, Ihr kleines Kind auf Reisen zu begleiten. Wenn Sie mit dem spin 360™ von Joie unterwegs sind, verwenden Sie ein hochwertiges, komplett sicherheitszertifiziertes Kinderrückhaltesystem der Gruppe 0+/1. Bitte lesen Sie diese Anleitung sorgfältig durch und beachten die einzelnen Schritte zur Gewährleistung einer komfortablen Fahrt und optimalen Sicherheit für Ihr Kind.

Falls das Fahrzeug mit einer ISOFIX-Vorrichtung ausgestattet ist, sind die unteren Verankerungspunkte möglicherweise in der Fahrzeugsitzfalte sichtbar. Die exakten Positionen, Verankerungsidentifikation und Nutzungsanforderungen entnehmen Sie bitte der Bedienungsanleitung Ihres Fahrzeugs.

Zur Nutzung dieses Kinderrückhaltesystems mit den ISOFIX-Befestigungen entsprechend der Regelung UN ECE R44.04 sollte das Kind weniger als 18 kg wiegen (bis ca. 4 Jahre).

Basis

Bitte lesen Sie vor Installation und Nutzung des Produktes alle Anweisungen in dieser Anleitung.

! WICHTIG: FÜR KÜNFTIGE BEZUGNAHME AUFBEWAHREN. BITTE SORGFÄLTIG DURCHLESEN.

Bitte bewahren Sie diese Anleitung wie rechts abgebildet im Aufbewahrungsfach an der Unterseite der Basis auf.

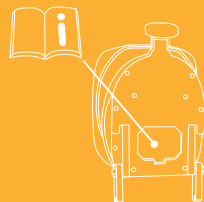

Besuchen Sie unsere Website joiebaby.com, um mehr über unsere Gewährleistungsbedingungen zu erfahren.

Teileliste

Vergewissern Sie sich bitte, dass nichts fehlt. Bitte wenden Sie sich an den Händler, falls etwas fehlen sollte.

Abb. 1.1 Kopfstütze

Abb. 1.2 Sitzpolster

Abb. 1.3 Schnalle

Abb. 1.4 Gurtbandeinstellung

Abb. 1.5 Neigungseinstellknopf

Abb. 1.6 Standbein

Abb. 1.7 Standbeinanzeige

Abb. 1.8 Standbeineinstellknopf

Abb. 1.9 Drehknopf

Abb. 1.10 Schultergurt

Abb. 1.11 Kleinkindeinsatz

Abb. 1.12 Kopfstützeinstellhebel

Abb. 1.13 ISOFIX-Befestigung

Abb. 1.14 ISOFIX-Tiefenversteller

Abb. 1.15 ISOFIX-Führungen

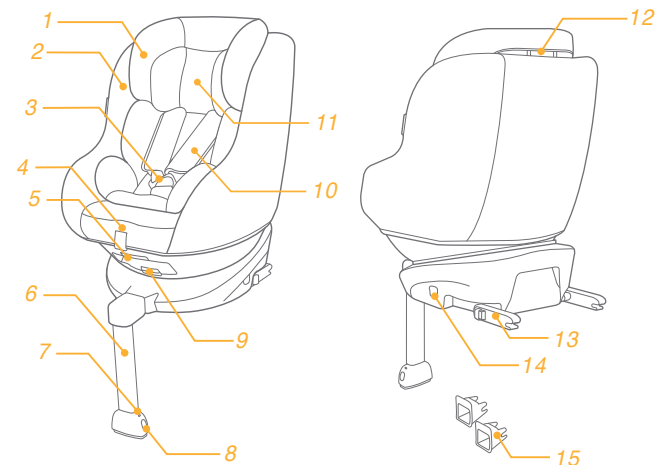

WARNHINWEISE

- ! KEIN Kinderrückhaltesystem kann kompletten Schutz vor Verletzungen bei einem Unfall garantieren. Dennoch reduziert der ordnungsgemäße Einsatz dieses Kinderrückhaltesystems die Gefahr ernsthafter oder tödlicher Verletzungen Ihres Kindes.
- ! Das Kind sollte weniger als 18 kg wiegen (bis zu einem Alter von ca. 4 Jahren).
- ! Achten Sie darauf, dass sich die Rückhaltgurte Ihres Kindes NICHT verdrehen, sondern so flach wie möglich anliegen.
- ! Den vovärts gerichteten Modus ERST benutzen, wenn das Kind mehr als 9 kg wiegt. Setzen Sie Ihr Kind solange wie möglich mit dem Rücken zur Fahrtrichtung, denn dies ist die sicherste Sitzposition.
- ! Installieren oder verwenden Sie dieses Kinderrückhaltesystem NICHT, ohne die Anweisungen und Warnhinweise in dieser Anleitung zu befolgen; andernfalls drohen Ihrem Kind ernsthafte oder gar tödliche Verletzungen.
- ! Sie dürfen dieses Kinderrückhaltesystem NICHT modifizieren oder zusammen mit Einzelteilen anderer Hersteller verwenden.
- ! Verwenden Sie dieses Kinderrückhaltesystem NICHT, falls es beschädigt ist oder Teile fehlen.
- ! Lassen Sie Ihr Kind NIE unbeaufsichtigt in diesem Kinderrückhaltesystem sitzen.

WARNHINWEISE

- ! Ziehen Sie Ihrem Kind beim Einsatz dieses Kinderrückhaltesystems im vorwärts oder rückwärts gerichteten Modus nicht nur Windel an; andernfalls kann Ihr Kind NICHT ordnungsgemäß und zuverlässig über den Schultergurt und zwischen den Oberschenkeln gesichert werden.
- ! Lassen Sie dieses Kinderrückhaltesystem NICHT ungesichert in Ihrem Fahrzeug, da ein ungesichertes Kinderrückhaltesystem bei scharfen Kurven, plötzlichem Abbremsen oder Unfällen umher geschleudert werden und Insassen verletzen könnte. Entfernen Sie es bei unregelmäßiger Verwendung.
- ! Sollte Ihr Kindersitz Schäden aufgrund von Eigenverschulden (z.B. Bodenaufprall aus großer Höhe und/oder mit hoher Geschwindigkeit, etc.) aufweisen, empfehlen wir Ihnen das Produkt nicht weiter zu verwenden und im Sinne der Sicherheit durch ein Neues zu ersetzen. Es können Defekte in der Materialstruktur - beispielsweise feinste Haarrisse - entstehen, die mit freiem Auge nicht sichtbar sind und dennoch die Schutzwirkung des Kindersitzes im Falle eines Unfalls signifikant beeinträchtigen. Bei unsachgemäßer Produktnutzung (siehe zuvor genannte Szenarien) sind wir als Hersteller nicht verpflichtet, das beschädigte Produkt kostenlos zu ersetzen.

WARNHINWEISE

- ! Installieren Sie dieses Kinderrückhaltesystem **NIE-**MALS rückwärts gerichtet auf einem Fahrzeugsitz mit Sicherheits-Airbag.
- ! Verwenden Sie **NIEMALS** ein gebrauchtes Kinderückhaltesystem oder ein Kinderrückhaltesystem, dessen Vergangenheit Sie nicht kennen; möglicherweise weist es strukturelle Schäden auf, die Ihr Kind gefährden können.
- ! Bitte platzieren Sie dieses Kinderrückhaltesystem nicht im direkten Sonnenlicht; andernfalls kann es zu heiß für die Haut Ihres Kindes werden.
- ! Verwenden Sie dieses Kinderrückhaltesystem **NICHT** als reguläre Sitzgelegenheit, da er dazu neigt, umzukippen, was Verletzungen des Kindes verursachen könnte.
- ! Verwenden Sie dieses Kinderrückhaltesystem **NICHT** ohne die Textilteile.
- ! Die Textilteile sollten ausschließlich durch die vom Hersteller empfohlenen Teile ersetzt werden, da sie ein integraler Bestandteil der Leistung des Kinderückhaltesystems sind.
- ! Beim Einsatz dieses Kinderrückhaltesystems im vorwärts oder rückwärts gerichteten Modus muss der Gurt richtig eingesetzt werden; stellen Sie sicher, dass sich der Beckengurt nicht oberhalb des Beckens Ihres Kindes befindet.

WARNHINWEISE

- ! Platzieren Sie **KEINE** ungesicherten Gegenstände im Fahrzeug, da sie in einer scharfen Kurve, bei plötzlichem Abbremsen oder Unfällen umher geschleudert werden und Personen verletzen könnten.
- ! Legen Sie zur Vermeidung von Schäden nichts auf dem Kinderrückhaltesystem ab, wenn es sich im Kofferraum befindet.
- ! Die Gurte oder Verschlüsse des Kinderrückhaltesystems dürfen nicht im Fahrzeugsitz oder in der Fahrzeugtür eingeklemmt werden oder sich darin verfangen.
- ! Verwenden Sie dieses Kinderrückhaltesystem **NICHT** weiter, nachdem es in einen Unfall verwickelt war. Ersetzen Sie es sofort, da es durch den Unfall möglicherweise unsichtbare strukturelle Schäden aufweist.
- ! Entfernen Sie dieses Kinderrückhaltesystem vom Fahrzeugsitz, wenn es längere Zeit nicht verwendet wird.
- ! Entfernen Sie zur Vermeidung von Ersticken Gefahr Kunststoffbeutel und Verpackungsmaterial vor Einsatz dieses Produktes. Halten Sie Kunststoffbeutel und restliches Verpackungsmaterial von Säuglingen und Kindern fern.
- ! Bei Fragen zu Pflege, Reparatur und Ersatzteilen an den Händler wenden.
- ! Geben Sie **NICHTS** außer den empfohlenen Textilteilen in dieses Kinderrückhaltesystem.

WARNHINWEISE

- ! Platzieren Sie keine Gegenstände im Standbeinbereich vor Ihrer Basis.
- ! Dieses Kinderrückhaltesystem darf NICHT getragen werden, wenn sich ein Kind darin befindet.
- ! Untersuchen Sie die ISOFIX-Führungen regelmäßig auf Verschmutzung und reinigen Sie sie bei Bedarf. Die Zuverlässigkeit des Systems kann durch Eindringen von Schmutz, Staub, Lebensmittelresten usw. beeinträchtigt werden.
- ! NUR die in der Anleitung beschriebenen und am Kinderrückhaltesystem markierten Last tragenden Kontaktpunkte verwenden.
- ! Eine sachgemäße Installation ist nur durch Verwendung der ISOFIX-Befestigungen gewährleistet.
- ! Installieren Sie dieses Kinderrückhaltesystem NICHT unter folgenden Umständen:
 1. Fahrzeugsitze mit Becken- oder 3-Punkt-Gurt.
 2. In Bezug auf die Fahrtrichtung des Fahrzeugs zur Seite oder nach hinten gewandte Sitze.
 3. Fahrzeugsitze, die sich während der Installation bewegen.

Notfall

Bei einem Notfall oder Unfall ist es besonders wichtig, dass bei Ihrem Kind umgehend Erste Hilfe geleistet und es medizinisch versorgt wird.

Produktinformationen

1. Entsprechend der Regelung UN ECE R44.04 ist das Kinderrückhaltesystem mit Basis ein semiuniverselles Kinderrückhaltesystem der ISOFIX-Klasse A, C, D.
2. Bitte wenden Sie sich im Zweifelsfall an den Hersteller oder Händler des Kinderrückhaltesystems.

Installation mit ISOFIX-System

Dies ist ein ISOFIX-Kinderrückhaltesystem. es ist gemäß UN ECE-Regelung 44/04 zur allgemeinen Nutzung in Fahrzeugen mit ISOFIX-Verankerungssystemen zugelassen.

Es passt in Fahrzeuge mit Positionen gemäß ISOFIX-Vorgaben (siehe Fahrzeughandbuch); je nach Kategorie des Kinderrückhaltesystems und der Befestigung. Bitte wenden Sie sich im Zweifelsfall an den Hersteller des Rückhaltesystems für Kleinkinder oder an den Fahrzeughersteller.

ISOFIX-Größenklasse, für die dieses Produkt vorgesehen ist: A ,C, D.

Geeignet für	Kind mit einem Gewicht von unter 18 kg
Gewichtsgruppe	Gruppe 0+/1
Materialien	Kunststoff, Metall, Stoffe
Patent-Nr.	Patente angemeldet

Bei der Installation zu Beachtendes

siehe Abbildung ① - ②

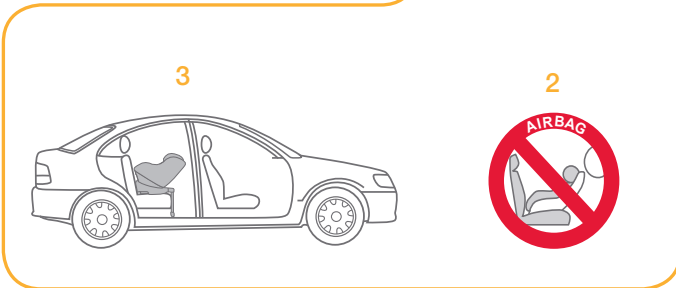
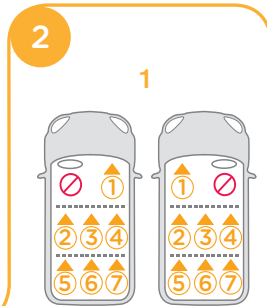
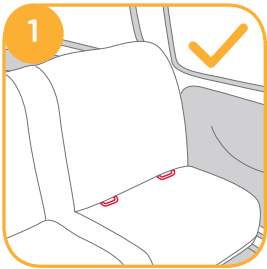

Auswahl des Installationsmodus

	Gewicht des Kindes	Installationsmodus	Installation	Referenzalter	Neigungsposition
ECE R44.04	<18kg	Rückwärts gerichteter Modus		Etwa ab der Geburt bis 4 Jahre	Position 1-5
	9 -18kg	Vorwärtsmodus		Ca. 1 bis 4 Jahre	Position 1-5

Basis installieren

siehe Abbildung ③ - ⑫

! Ziehen Sie das Standbein bis zum Boden aus, nachdem Sie die Basis auf den Fahrzeugsitz gestellt haben.

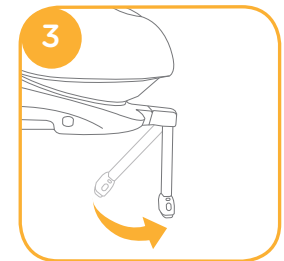

! Setzen Sie die ISOFIX-Führungen für eine einfachere Installation ein.

4 -1

! Die ISOFIX-Haken sind 10-fach in der Tiefe verstellbar. Drücken Sie den Einstellungs-knopf 5 für die korrekte Justierung des Kindersitzes im Fahrzeug.

! Achten Sie darauf, dass beide ISOFIX-Verbindungen sicher an ihren ISOFIX-Verankerungspunkten befestigt sind. Die Anzeigen an beiden ISOFIX-Verbindungen sollten vollständig grün sein. 6 -1

! Je nach Bedarf, ob mehr oder weniger Platz zwischen Sitz und Fahrzeurückenlehne benötigt wird, stellen Sie die Position des ISOFIX-Systems mittels zugehörigem ISOFIX-Tiefenversteller 5 -1 entsprechend ein. Drücken Sie hierbei die Basisstation gegen die Fahrzeurückenlehne. 6

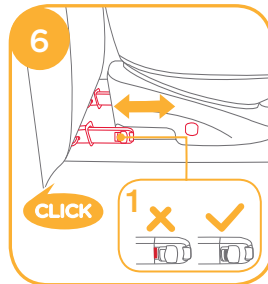
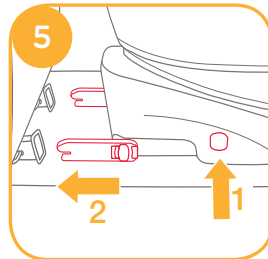
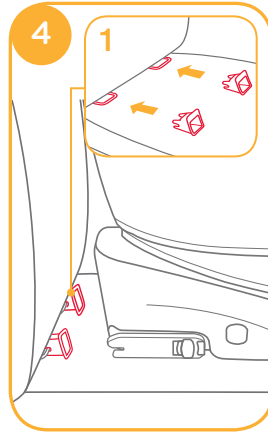

! Ziehen Sie nach der ISOFIX-Befestigung das Standbein nach unten zum Boden aus. Wenn die Standbeinanzeige grün wird, ist es richtig installiert.

! Zur korrekten Einstellung des Stützfußes, drücken Sie am unteren Ende des Fußes gleichzeitig die beiden Entriegelungsknöpfe 7 und passen Sie diesen den fahrzeugeitigen Gegebenheiten an.

! Das Standbein hat 12 Positionen. Wenn die Standbeinanzeige rot ist, befindet sich das Standbein in der falschen Position. 8

! Stellen Sie sicher, dass das Standbein vollen Kontakt mit dem Fahrzeugboden hat.

! Ist der Indikator ROT müssen Sie die Stützfuß-Position nochmals korrigieren bis der Indikator auf GRÜN wechselt. 7

! Vergewissern Sie sich, dass die Basis sicher befestigt ist, indem Sie an beiden ISOFIX-Verbindungen ziehen.

! Die ISOFIX-Verbindungen müssen an den ISOFIX-Verankerungspunkten befestigt und verriegelt werden. 9 -1

! Das Standbein muss richtig installiert sein, was durch eine grüne Anzeige überprüft werden kann. 9 -2

Bitte beachten Sie zur Nutzung des Kinderrückhaltesystems die Abschnitte zum rückwärts gerichteten Modus und zu den Rücklehnpöitionen.

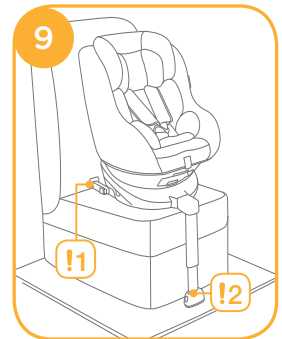
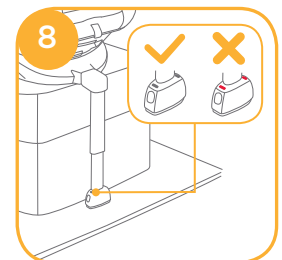
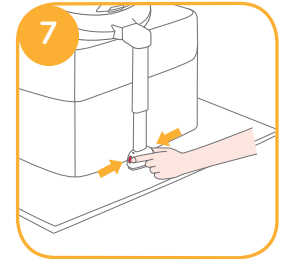

Basis entfernen

Für die Demontage des Sitzes gehen Sie in umgekehrter Einbaureihenfolge vor: Im ersten Schritt betätigen Sie den ISOFIX-Tiefenversteller **10 -1** und ziehen die Basisstation nach vorne, um einen komfortablen Zugang zu den ISOFIX-Entriegelungsknöpfen zu erhalten.

Beim Entfernen der ISOFIX-Haken drücken Sie gleichzeitig die beiden Knöpfe **11 -1** & **11 -2** des zweistufigen Entriegelungssystem.

Zum Verstauen der ISOFIX-Haken betätigen Sie erneut den ISOFIX-Tiefenversteller **12 -1** und fahren Sie die Konnektoren in die innerste Position ein. **12 -2**

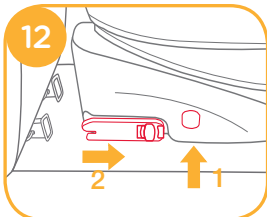
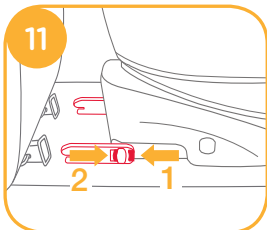
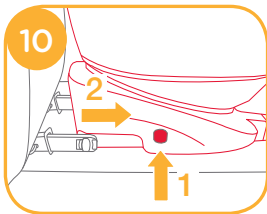

Bitte prüfen Sie nach Anpassung des Neigungswinkels noch einmal die Position des Standbeins.

Es gibt 5 Rücklehnepositionen beim rückwärts gerichteten Modus und 5 Rücklehnepositionen beim vorwärts gerichteten Modus.



Höhenverstellung für Kopfstütze und Schulterriemen

siehe Abbildung **15 - 17**

1. Bei der Einstellung der Kopfstützen achten Sie besonders darauf, ob sich die Schultergurte entsprechend **15** auf richtiger Höhe befinden.

! Sowohl in vorwärts- als auch rückwärtiger Fahrtrichtung müssen die Schultergurte eben mit den Schultern des Kindes abschließen und gerade nach hinten verlaufen **15**. Stellen Sie zudem sicher, dass die Hosenträgergurte korrekt gespannt sind. Zwischen Körper und Gurte darf nicht mehr als eine Fingerbreite Spielraum vorhanden sein



Neigungsanpassung

siehe Abbildung **13 - 14**

Drücken Sie den Neigungseinstellknopf **13**, und passen Sie das Kinderrückhaltesystem auf eine geeignete Position an. Die Neigungswinkel werden in Abb **14** gezeigt



2. Drücken Sie den Kopfstützeinstellhebel **16**, und schieben Sie die Kopfstütze herauf oder herunter, bis sie in einer der 6 Positionen einrastet. Die Kopfstützenpositionen sind in **17** abgebildet.

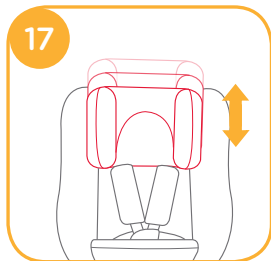
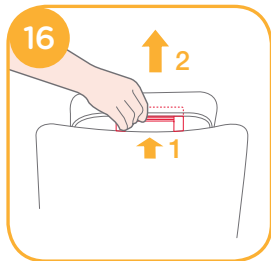

Rückwärts gerichteten Modus verwenden

(Rückwärts gerichteter Modus/für Kinder unter 18 kg / Säugling – 4 Jahre)

siehe Abbildung **3 - 9**

- ! Das Kinderrückhaltesystem am Rücksitz anbringen und dann das Kind in das Kinderrückhaltesystem setzen.

siehe Abbildung **18 - 27**

1. Drücken Sie den Tiefenverstellerknopf der ISOFIX-Haken und ziehen Sie die Basisstation nach vorne **18 -1**

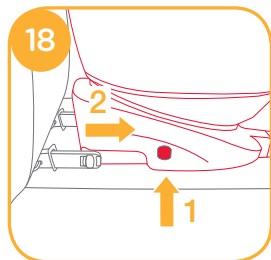

2. Drücken Sie den Drehknopf zum Drehen, damit Sie das Kind leichter in hineinsetzen oder herausnehmen können; drehen Sie den Sitz dann zurück in die gewünschte Position. **19&21**

3. Zum Verstauen der ISOFIX-Haken betätigen Sie erneut den ISOFIX-Tiefenversteller **20 -1** und fahren Sie die Konnektoren in die innerste Position ein. **20 -2**

- ! Die ISOFIX-Verbindungen müssen an den ISOFIX-Verankerungspunkten befestigt und verriegelt werden. **21 -1**

- ! Das Standbein muss richtig installiert sein, was durch eine grüne Anzeige überprüft werden kann. **21 -2**

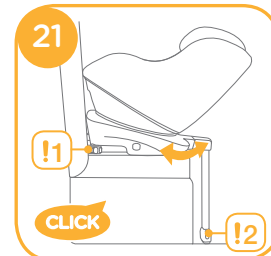
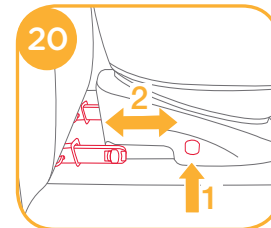
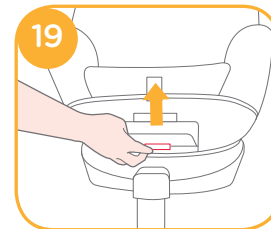

Kind sichern

Nachdem Sie das Kind in den Sitz gesetzt haben, überzeugen Sie sich davon, dass sich die Schultergurte in der richtigen Höhe befinden.

1. Drücken Sie den Gurteinstellknopf, während Sie die Schulterriemen in geeigneter Länge herausziehen. **22**

2. Entriegeln Sie die Gurtschnalle durch Drücken des roten Knopfes. ²³

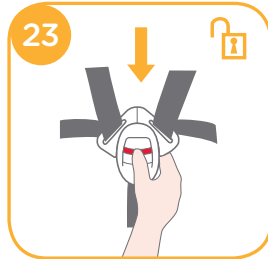

3. Für ein komfortable Einsetzen des Kindes parken Sie die Gurte ausserhalb der Sitzschale, indem Sie die beiden Gurtzungen in den vorhandenen Öffnungen des Stoffbezugs platzieren. ²⁴

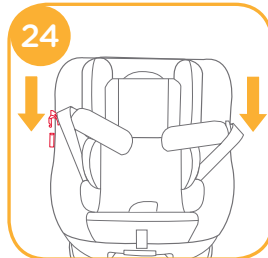

4. Der Kleinkindeinsatz ist für den Schutz des Kindes vorgesehen. ²⁵

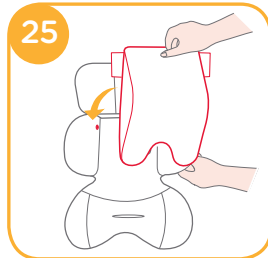

<p>Wir empfehlen, bei Babys nicht größer als 0-6 monat den gesamten Kleinkindeinsatz zu verwenden oder solange, bis sie dem Einsatz entwachsen sind. Der Kleinkindeinsatz erhöht den Schutz vor seitlichen Stößen.</p>	<p>Lösen Sie die Schnappverschlüsse an der Kopfstütze, um das Kopfteil des Kleinkindeinsatzes abzunehmen.</p>	<p>Entfernen Sie das Kopfteil vom Kleinkindeinsatz, wenn der Kopf des Kindes nicht mehr bequem hineinpasst.</p> <p>Entfernen Sie das Rumpfteil vom Kleinkindeinsatz, wenn die Schultern des Kindes nicht mehr bequem hineinpassen.</p> <p>Entfernen Sie durch Lösen der Druckknöpfe das Polster des Kleinkindeinsatzes, damit Ihr Kind mehr Platz, wenn es nicht mehr bequem hineinpasst. Das Polster kann separat genutzt werden, ohne am Einsatz angebracht zu sein; stützen Sie damit den Rücken des Kindes für mehr Komfort.</p>

5. Setzen Sie das Kind in das Kinderrückhaltesystem und führen Sie beide Arme durch die Gurte.

! Prüfen Sie nach Hineinsetzen des Kindes noch einmal, ob sich der Schultergurt auf der richtigen Höhe befindet.

6. Schließen Sie die Schnalle. Bitte beachten Sie ²⁶

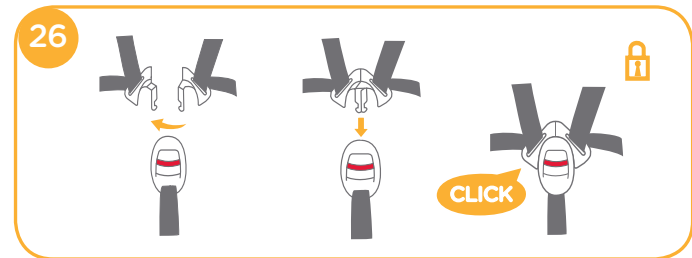

7. Ziehen Sie die Gurtführung herab und stellen Sie sie auf die passende Länge ein, damit Ihr Kind sicher gehalten wird. 27

! Achten Sie darauf, dass Sie zwischen Ihrem Kind und den Schultergurten noch Ihre Hand hineinschieben können.

8. Wenn Sie die Schritte 22 & 23 & 24 befolgen, ist der Gurt beim Herausnehmen des Kindes nach Ankunft an Ihrem Ziel so positioniert, dass er nicht stört und bei erneutem Hineinsetzen des Kindes direkt griffbereit ist.



Vorwärts gerichteten Modus verwenden

(Vorwärts gerichteter Modus/ für Kinder zwischen 9 und 18 kg / 1-4 Jahre)

siehe Abbildung 3 - 9

! Das Kinderrückhaltesystem am Fahrzeugsitz anbringen und dann das Kind in das Kinderrückhaltesystem setzen.

siehe Abbildung 28 - 35

1. Drücken Sie den Tiefenverstellerknopf der ISOFIX-Haken und ziehen Sie die Basisstation nach vorne 28 -1

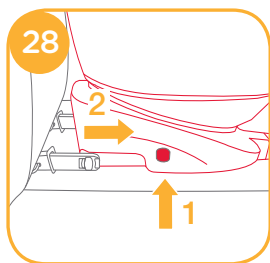

2. Drücken Sie den Drehknopf zum Drehen, damit Sie das Kind leichter in hineinsetzen oder herausnehmen können; drehen Sie den Sitz dann nach vorne in die gewünschte Position. 29 & 31

3. Zum Verstauen der ISOFIX-Haken betätigen Sie erneut den ISOFIX-Tiefenversteller 30 -1 und fahren Sie die Konnektoren in die innerste Position ein. 30 -2

! Die ISOFIX-Verbindungen müssen an den ISOFIX-Verankerungspunkten befestigt und verriegelt werden. 31 -1

! Das Standbein muss richtig installiert sein, was durch eine grüne Anzeige überprüft werden kann. 31 -2

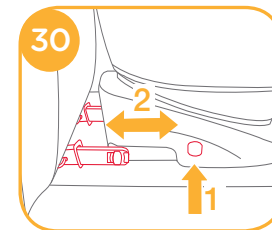
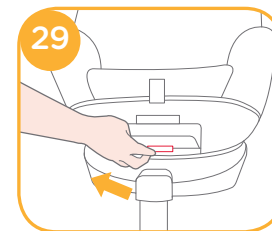

Kind sichern

Nachdem Sie das Kind in den Sitz gesetzt haben, überzeugen Sie sich davon, dass sich die Schultergurte in der richtigen Höhe befinden.

1. Drücken Sie den Gurteinstellknopf, während Sie die Schulterriemen in geeigneter Länge herausziehen. **32**
2. Entriegeln Sie die Gurtschnalle durch Drücken des roten Knopfes. **33**
3. Für ein komfortable Einsetzen des Kindes parken Sie die Gurte ausserhalb der Sitzschale, indem Sie die beiden Gurtzungen in den vorhandenen Öffnungen des Stoffbezugs platzieren. **34**
4. Verwenden Sie den Kleinkindeinsatz nicht bei Installation des Kinderrückhaltesystems im vorwärts gerichteten Modus.
5. Setzen Sie das Kind in das Kinderrückhaltesystem und führen Sie beide Arme durch die Gurte. Schließen Sie die Schnalle.
! Prüfen Sie nach Hineinsetzen des Kindes noch einmal, ob sich der Schultergurt auf der richtigen Höhe befindet.

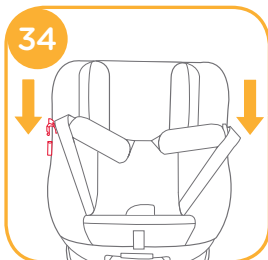
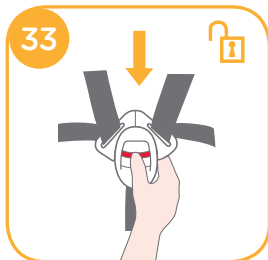

6. Ziehen Sie die Gurtführung herab und stellen Sie sie auf die passende Länge ein, damit Ihr Kind sicher gehalten wird. **35**

! Achten Sie darauf, dass Sie zwischen Ihrem Kind und den Schultergurten noch Ihre Hand hineinschieben können.

7. Wenn Sie die Schritte **32** & **33** & **34** befolgen, ist der Gurt beim Herausnehmen des Kindes nach Ankomst an Ihrem Ziel so positioniert, dass er nicht stört und bei erneutem Hineinsetzen des Kindes direkt griffbereit ist.



Textilteile entfernen

siehe Abbildung **36** - **43**

Drücken Sie den roten Knopf zum Lösen der Schnalle. **36**

Befolgen Sie die Schritte **37** - **43** zum Entfernen der Textilteile.

Wenn Sie die Textilteile wieder anbringen möchten, wiederholen Sie bitte die obigen Schritte in umgekehrter Reihenfolge.

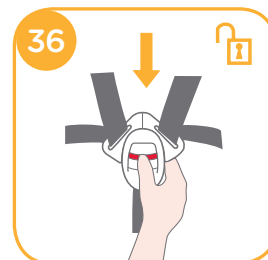

Pflege und Wartung der Textilteile

- ! Nachdem Sie das Keilstück aus dem Einsatz genommen haben, bewahren Sie es bitte an einem für Kinder unzugänglichen Ort auf.
- ! Bitte waschen Sie Sitzbezug und Innenpolster mit kaltem Wasser unter 30 °C.
- ! Bügeln Sie die Textilteile nicht.
- ! Die Textilteile dürfen nicht gebleicht oder chemisch gereinigt werden.
- ! Reinigen Sie Kinderrückhaltesystem und Basis nicht mit unverdünnten Reinigern, Benzin oder anderen organischen Lösungsmitteln. Diese können das Kinderrückhaltesystem beschädigen.
- ! Wringen Sie Sitzbezug und Innenpolster nicht aus. Andernfalls könnten im Sitzbezug und am Innenpolster Falten zurückbleiben.
- ! Bitte hängen Sie Sitzbezug und Innenpolster zum Trocknen im Schatten auf.
- ! Bitte entfernen Sie Kinderrückhaltesystem und Basis bei längerer Nichtbenutzung vom Fahrzeugsitz. Bewahren Sie das Kinderrückhaltesystem an einem kühlen, trockenen Ort außerhalb der Reichweite des Kindes auf.
- ! Nehmen Sie während der Reinigung keine Änderungen an den Gurtbefestigungen vor.

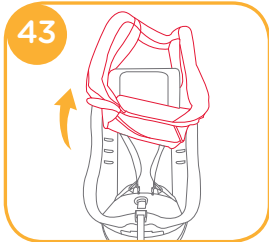
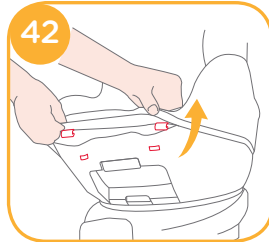
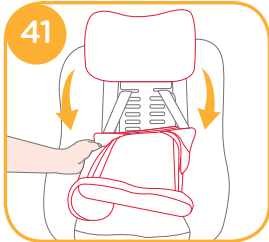
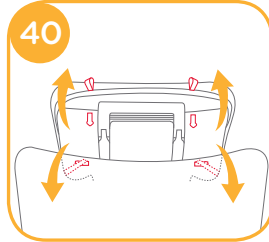
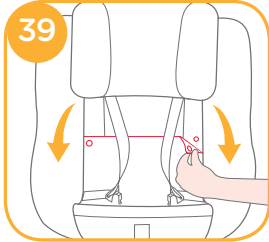
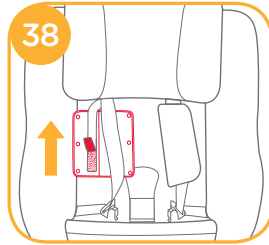
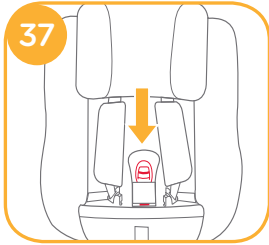

PL Serdecznie gratulujemy zakupu fotelika Joie™

Gratulujemy zostania członkiem rodziny Joie! Bardzo się cieszymy z możliwości wspólnego podróżowania. Fotelik samochodowy Joie spin 360™ to wyrób wysokiej jakości, posiadający certyfikat bezpieczeństwa dla grupy 0+/1. Prosimy o uważne przeczytanie tego podręcznika i wykonanie każdej czynności, aby zapewnić wygodną jazdę i najlepsze zabezpieczenie dziecka.

Jeśli w pojeździe są obecne mocowania ISOFIX, dolne uchwyty mogą być widoczne w zagłębieniu fotela pojazdu. Instrukcja obsługi pojazdu będzie zawierać opis dokładnego umiejscowienia uchwytów, ich charakterystyki i wymogów użycia.

Ten fotelik samochodowy z mocowaniem ISOFIX, zgodnie z normą UN ECE R44.04, jest odpowiedni dla dziecka o wadze ciała poniżej 18 kg (dziecko 4 letnie lub młodsze).

Podstawa

Przed instalacją i rozpoczęciem używania produktu należy przeczytać wszystkie instrukcje z tego podręcznika.

! WAŻNE: ZACHOWAJ DO WYKORZYSTANIA W PRZYSZŁOŚCI. PRZECZYTAJ UWAŻNIE.

Instrukcję obsługi należy trzymać we wnęce w dolnej części podstawy, jak na rysunku po prawej.

W celu uzyskania informacji o gwarancji odwiedź naszą stronę internetową joiebaby.com

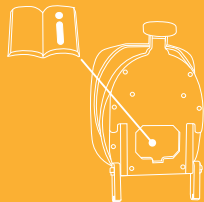

Lista części

Upewnij się, że nie brakuje części. Jeśli czegoś brakuje, skontaktuj się ze sprzedawcą.

- Rys. 1.1 Oparcie głowy
- Rys. 1.2 Wkładka siedziska
- Rys. 1.3 Sprzączka
- Rys. 1.4 Regulacja uprząży
- Rys. 1.5 Przycisk regulacji rozłożenia
- Rys. 1.6 Wspornik obciążenia
- Rys. 1.7 Wskaźnik wspornika obciążenia
- Rys. 1.8 Przycisk regulacji wspornika obciążenia
- Rys. 1.9 Przycisk obrotowy
- Rys. 1.10 Pas na ramiona
- Rys. 1.11 Wkładka dla niemowlęcia
- Rys. 1.12 Dźwignia regulacji oparcia głowy
- Rys. 1.13 Złącze ISOFIX
- Rys. 1.14 Przycisk regulacji ISOFIX
- Rys. 1.15 Prowadnice ISOFIX

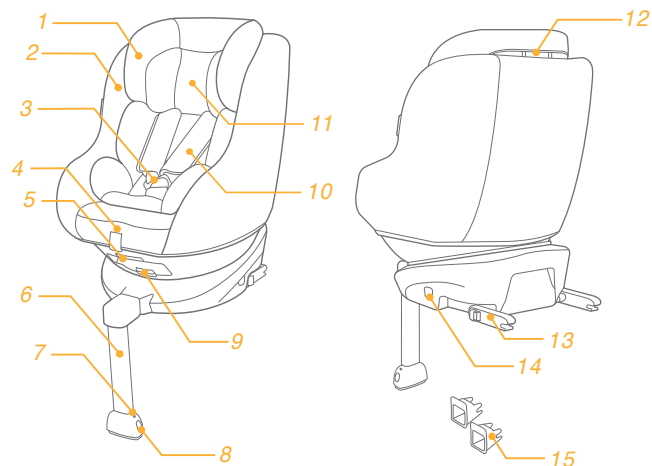

OSTRZEŻENIE

- ! ŻADEN fotelik samochodowy dla dziecka nie gwarantuje pełnego zabezpieczenia przed obrażeniami w wypadku. Jednakże prawidłowe używanie tego fotelika samochodowego ogranicza ryzyko odniesienia poważnych obrażeń lub śmierci dziecka.
- ! Fotelik jest przeznaczony dla dzieci o masie ciała poniżej 18 kg (około 4 lat lub mniej).
- ! Pasy fotelika NIE POWINNY być powykręcane, tylko płaskie.
- ! Fotelika NIE NALEŻY ustawiać przodem do kierunku jazdy, dopóki waga dziecka nie przekroczy 9 kg. Dopóki jest to możliwe, dziecko należy usadzać tyłem do kierunku jazdy, ponieważ jest to najbezpieczniejsza pozycja.
- ! NIE należy instalować lub używać tego fotelika samochodowego dla dziecka, bez zastosowania się do instrukcji i ostrzeżeń znajdujących się w tym podręczniku, w przeciwnym razie, dziecko może zostać narażone na poważne obrażenia lub śmierć.
- ! NIE NALEŻY wykonywać żadnych modyfikacji fotelika ani używać go z częściami składowymi innych producentów.
- ! NIE NALEŻY używać tego fotelika, jeśli jest uszkodzony lub gdy brakuje pewnych części.

OSTRZEŻENIE

- ! NIE NALEŻY wkładać do fotelika dziecka w beciku, zarówno w ułożeniu przodem, jak i tyłem do kierunku jazdy, ponieważ może to uniemożliwić prawidłowe i bezpieczne zamocowanie pasów na ramionach i uprząży pomiędzy udami.
- ! Fotelik, ustawiony zarówno przodem, jak i tyłem do kierunku jazdy, wymaga prawidłowego założenia uprząży. Należy się upewnić, że pas biodrowy nie znajduje się powyżej miednicy dziecka.
- ! Fotelika NIE NALEŻY pozostawiać w pojeździe bez zamocowania, ponieważ niezamocowany fotelik może być miotany w kabinie i może spowodować obrażenia pasażerów podczas nagłego skrętu, nagłego zatrzymania lub kolizji. Jeśli nie jest regularnie używany, fotelik samochodowy dla dzieci należy wyjąć.
- ! NIGDY nie należy pozostawiać dziecka w foteliku samochodowym bez nadzoru.
- ! Nie używaj tego fotelika samochodowego w przypadku, jeśli spadł on ze znacznej wysokości, uderzył ze znaczną prędkością o grunt lub posiada widoczne ślady uszkodzeń. Nie bierzemy odpowiedzialności w postaci wymiany fotelika samochodowego, jeśli został on uszkodzony w wyniku powyższych okoliczności. W takim przypadku użytkownik musi zakupić nowy fotelik.

OSTRZEŻENIE

- ! NIGDY NIE należy instalować fotelika na siedzeniach wyposażonych w poduszki powietrzne tyłem do kierunku jazdy.
- ! NIGDY nie należy zakładać używanego fotelika samochodowego dla dziecka, którego historia nie jest znana, ponieważ może on mieć uszkodzenia strukturalne, niebezpieczne dla dziecka.
- ! Fotelik samochodowy dla dziecka należy chronić przed silnym światłem słonecznym, w przeciwnym razie może być zbyt gorący dla skóry dziecka.
- ! Fotelika samochodowego NIE NALEŻY używać jako zwykłego fotela, ponieważ może się on przewrócić i spowodować obrażenia dziecka.
- ! NIE NALEŻY używać fotelika bez miękkich wkładek.
- ! Miękkich wkładek nie należy zastępować innymi niż zalecane przez producenta, ponieważ stanowią integralną część fotelika i decydują o jego skuteczności.
- ! Do fotelika NIE NALEŻY wkładać niczego innego poza oryginalnymi miękkimi wkładkami.

OSTRZEŻENIE

- ! NIE NALEŻY wkładać niezabezpieczonych przedmiotów do pojazdu, ponieważ mogą one być miotane wewnątrz kabiny i mogą spowodować obrażenia pasażerów podczas nagłego skrętu, nagłego zatrzymania lub kolizji.
- ! Na foteliku zamontowanym w kabinie nie należy układać żadnych innych przedmiotów, a by uniknąć ich uszkodzenia.
- ! Nie wolno dopuszczać do tego, aby uprząż lub sprzączki fotelika zostały przytrzaśnięte przez fotel albo drzwi pojazdu.
- ! NIE należy kontynuować używania tego fotelika samochodowego dla dziecka, jeśli brał udział w wypadku. Należy go natychmiast wymienić, ponieważ wypadek mógł spowodować niewidzialne uszkodzenie struktury.
- ! Ten fotelik samochodowy dla dziecka należy wyjąć z pojazdu, gdy długo nie będzie używany.
- ! Aby uniknąć uduszenia, przed użyciem tego produktu należy usunąć plastikowy worek i materiały pakujące. Plastikowy worek i materiały pakujące należy trzymać z dala od niemowląt i dzieci.
- ! W sprawie konserwacji, naprawy i wymiany części należy kontaktować się ze sprzedawcą.

OSTRZEŻENIE

- ! Nie należy umieszczać żadnych obiektów w miejscu na nogi z przodu podstawy.
- ! NIE należy przenosić fotelika samochodowego z dzieckiem w środku.
- ! Należy często sprawdzać zabrudzenie prowadnic ISOFIX i w razie potrzeby należy je oczyścić. Niezawodność może się zmienić w wyniku zabrudzenia, kurzu, części jedzenia, itd.
- ! NIE należy używać żadnych innych punktów styku przenoszenia obciążenia, niż opisane w instrukcjach i oznaczone na foteliku samochodowym dla dziecka.
- ! Do prawidłowej instalacji konieczne jest użycie złączy ISOFIX.
- ! NIE należy używać tego fotelika samochodowego dla dziecka, w następujących warunkach:
 1. Fotele z pasem biodrowym lub pasem 3-punktowym.
 2. Fotele pojazdu skierowane bokiem lub tyłem do kierunku jazdy.
 3. Fotele przesuwane podczas montażu.

Sytuacja zagrożenia

W sytuacji zagrożenia lub po wypadku, najważniejsze jest, aby udzielić dziecku pierwszej pomocy i jak najszybciej poddać je leczeniu medycznemu.

Informacje o produkcie

1. Zgodnie z normą UN ECE R44.04 fotelik samochodowy z podstawą jest fotelikiem z półuniwersalnym mocowaniem ISOFIX klasy A, C, D.
2. W przypadku wątpliwości należy się skontaktować z producentem fotelika samochodowego dla dziecka lub ze sprzedawcą.

Do instalacji z systemem ISOFIX

To jest SYSTEM FOTELIKA SAMOCHODOWEGO DLA DZIECKA ISOFIX. Posiada aprobatę przepisów UN ECE 44, seria poprawek 04, do ogólnego używania w pojazdach wyposażonych w systemy kotwienia ISOFIX.

Będzie pasował do pojazdów przy montażu w pozycjach zatwierdzonych jako pozycje ISOFIX (zgodnie ze szczegółowym opisem w instrukcji obsługi pojazdu), zależnie od kategorii fotelika i mocowania. W przypadku wątpliwości należy się skontaktować z producentem fotelika dziecięcego lub z producentem pojazdu. Odpowiednia klasa rozmiaru ISOFIX dla tego fotelika to A, C, D.

Odpowiednie dla
Grupa masy
Materiały
Nr patentu

Dziecka o wadze poniżej 18kg
Grupa 0+/1
tworzywa sztuczne, metal, tkaniny
Oczekujące patenty

Uwagi dotyczące instalacji

parz rysunki 1 - 2

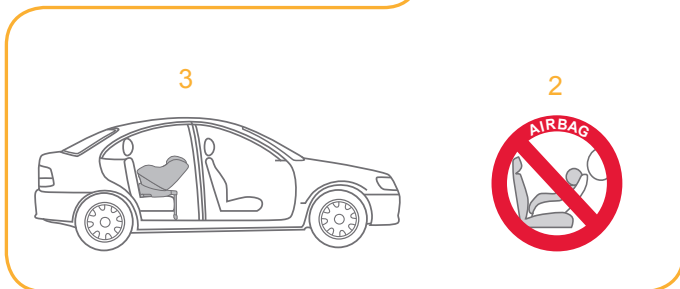
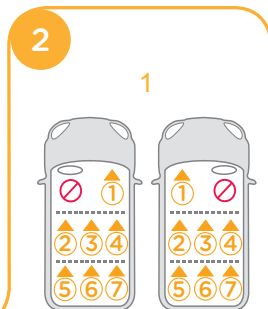
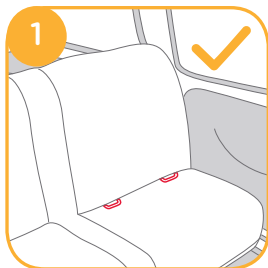

Wybór trybu instalacji

	Waga dziecka	Tryb instalacji	Instalacja	Wiek odniesienia	Pozycja ułożenia
ECE R44.04	<18kg	Tyłem do kierunku jazdy		Od urodzenia do ok. 4 lat	Pozycja 1-5
	9-18kg	Przodem do kierunku jazdy		Okolo 1 roku do 4 lat	Pozycja 1-5

Montaż podstawy

parz rysunki 3 - 12

! Po ustawieniu podstawy na siedzisku fotela opuść wspornik obciążenia w dół aż do podłogi.

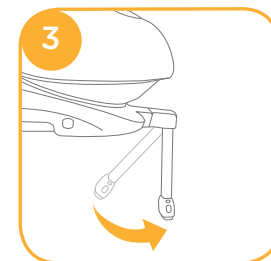

! Wsuń prowadnice ISOFIX pomocne przy montażu. 4 -1

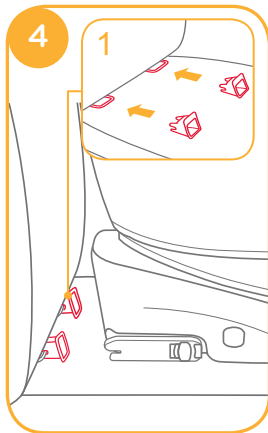

! Istnieje 10 pozycji regulacji złączy ISOFIX. Naciśnij przycisk regulacji ISOFIX w celu zwiększenia długości złączy ISOFIX 5

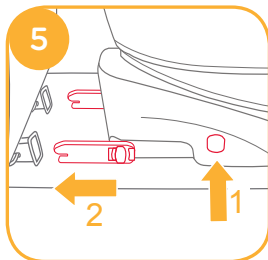

! Upewnij się, że obydwa złącza ISOFIX są dobrze zamocowane do mocowań ISOFIX w fotelu pojazdu. Kolory wskaźników na obydwu złączach ISOFIX powinny być całkowicie zielone 6 -1

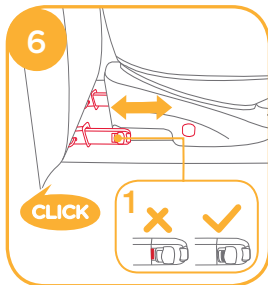

! Jeśli wymagane jest ściślejsze zainstalowanie lub zwiększenie przestrzeni kabiny, wówczas naciśnij przycisk regulacji ISOFIX 5 -1 i pchnij, aby dostosować. 6

! Po zatrzaśnięciu mocowania ISOFIX opuść wspornik obciążenia w dół aż do podłogi. Kiedy wskaźnik wspornika obciążenia ma kolor zielony, wspornik jest zamontowany prawidłowo. Wyciśnij przycisk uwalniający podpórki podłogowej, a następnie dostosuj długość podpórki podłogowej. 7

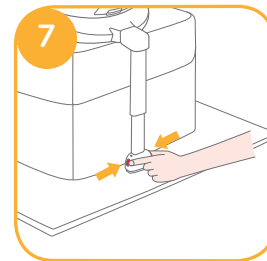

! Wspornik obciążenia ma 12 pozycji. Gdy wskaźnik wspornika obciążenia ma czerwony kolor, oznacza to, że wspornik obciążenia znajduje się w nieprawidłowej pozycji. 8

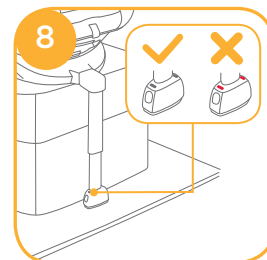

! Upewnij się, że wspornik obciążenia dotyka podłogi pojazdu. Kolor czerwony oznacza nieprawidłową instalację fotelika. 8

! Sprawdź, czy podstawa jest dobrze zamontowana, mocno ciągnąc w miejscu obu złączy ISOFIX.

! Złącza ISOFIX muszą być podłączone i zatrzaśnięte w mocowaniach ISOFIX fotela. 9 -1



! Wspornik obciążenia musi być zainstalowany prawidłowo, ze wskazaniem zielonego koloru. 9 -2

Opis montażu tyłem do kierunku jazdy i w pozycji pochylonej do tyłu znajduje się w odpowiednich rozdziałach tej instrukcji.

Zdejmowanie podstawy

W celu usunięcia fotelika z pojazdu wciśnij przycisk regulacji ISOFIX **10** -1 i usuń bazę z siedzenia pojazdu. **10** -2

Następnie wciśnij i zwolnij złącza ISOFIX z systemem ISOFIX pojazdu.

11 -1 & **11** -2

Wsuń, aby zapobiec uszkodzeniu. Naciśnij przycisk regulacji ISOFIX

12 -1 i złóż złącze całkowicie. **12** -2

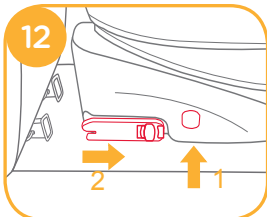
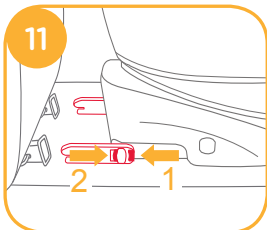
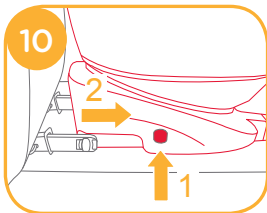

Po zakończeniu regulacji sprawdź ponownie pozycję wspornika obciążenia.

Dla każdej z dwóch orientacji względem kierunku jazdy jest 5 stopni nachylenia.



Regulacja wysokości dla oparcia głowy i uprząży na ramiona

parz rysunki **15** - **17**

1. Wyreguluj oparcie głowy i sprawdź, czy uprząż na ramiona znajduje się na prawidłowej wysokości, zgodnie z rysunkami **15**

! W przypadku użycia fotelika w trybie tyłem do kierunku jazdy pasy naramienne muszą być ustawione na wysokości równej ramionom dziecka. **15**

! W przypadku użycia fotelika w trybie przodem do kierunku jazdy pasy naramienne muszą być ustawione na wysokości równej ramionom dziecka. **15**

Regulacja nachylenia

parz rysunki **13** - **14**

Aperte o bot?o de ajuste do encosto **13**, i ustaw odpowiednią pozycję fotelika. Regulację ułożenia pod kątem ilustruje rysunek **14**.

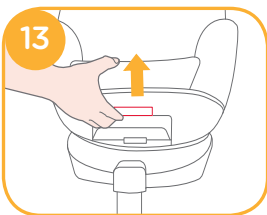

2. Ściśnij dźwignię regulacji oparcia głowy **16**, a w międzyczasie pociągnij oparcie głowy w górę lub dociśnij je w dół, aż do zatrzaśnięcia w jednej z 6 pozycji. Pozycje oparcia głowy są pokazane na rysunku **17**.

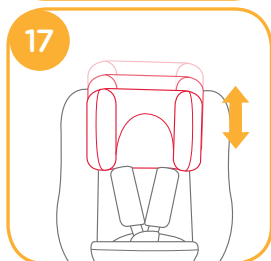
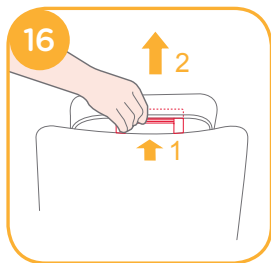

2. Wciśnij przycisk obrotowy i obróć fotelik, by ułatwić sobie włożenie lub wyjęcie dziecka, po czym obróć fotelik z powrotem. **19** & **21**

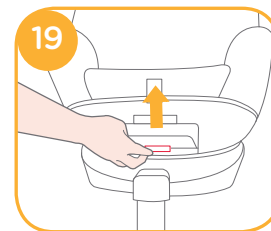

3. Jeśli wymagane jest ściślejsze zainstalowanie lub zwiększenie przestrzeni kabiny, wówczas naciśnij przycisk regulacji ISOFIX **20** -1 i pchnij, aby dostosować. **20** -2

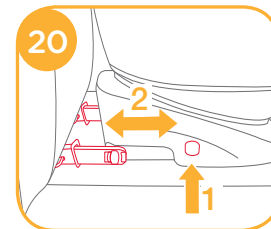

! Złącza ISOFIX muszą być podłączone i zatrzaśnięte w mocowaniach ISOFIX fotela. **21** -1

! Wspornik obciążenia musi być zainstalowany prawidłowo, ze wskazaniem zielonego koloru. **21** -2

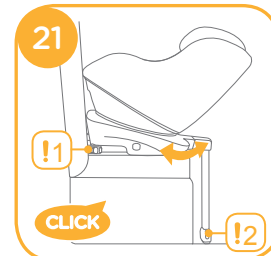

Przypinanie dziecka

Po umieszczeniu dziecka w foteliku sprawdź, czy uprząż na ramiona jest na prawidłowej wysokości.

1. Pociągnij regulator uprząży, wyciągając jednocześnie uprząż do prawidłowej długości. **22**



Ułożenie tyłem do kierunku jazdy

(Ułożenie tyłem do kierunku jazdy/dla dzieci o wadze poniżej 18 kg/novorodki - 4 lata)

parz rysunki **3** - **9**

! Zamontuj fotelik na tylnym siedzeniu pojazdu i umieść dziecko w foteliku samochodowym.

parz rysunki **18** - **27**

1. Wciśnij przycisk regulacji ISOFIX **18** -1 i usuń bazę z siedzenia pojazdu. **18** -2

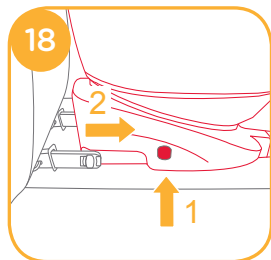

2. Zwolnij sprzączkę uprząży naciskając czerwony przycisk. ²³

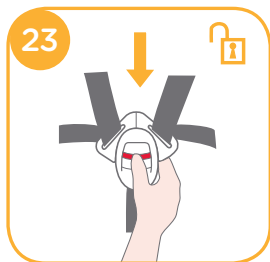



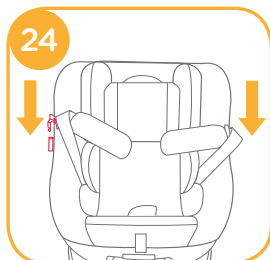

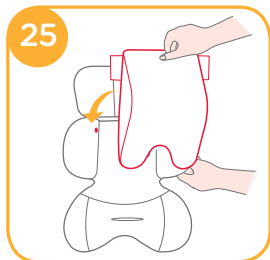

3. Zamocuj klamry po obu stronach siedzenia, aby umieszczenie dziecka w trybie tyłem do kierunku jazdy uczynić bardziej wygodnym. ²⁴

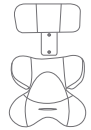

4. Wkładka dla niemowląt zwiększa bezpieczeństwo dziecka. ²⁵



			Część wkładki dla niemowląt zabezpieczająca głowę należy zdjąć, gdy przestaje wygodnie pasować do głowy dziecka.
<p>Zalecamy używanie pełnej wkładki dla niemowląt, przy wzroście dziecka poniżej 0-6 miesięcy lub dopóki nie zacznie wyrastać z wkładki. Wkładka dla niemowląt zwiększa zabezpieczenie przed uderzeniem.</p>	<p>Odłącz zatrzaski na oparciu głowy, aby zdjąć część wkładki dla niemowląt zabezpieczającą głowę.</p>		Wymij część wkładki dla niemowląt zabezpieczającą tułów, gdy przestają być wygodnie dopasowane ramiona niemowlęcia.
			Wymij poduszkę wkładki dla niemowląt, odłączając zatrzaski, aby zapewnić więcej miejsca, gdy dziecko nie jest wygodnie dopasowane. Poduszkę można używać osobno, bez mocowania do wkładki, aby podtrzymać plecy niemowlęcia dla zwiększenia wygody.
			

5. Włóż dziecko do fotelika i przełóż jego oba ramiona przez uprząż.
 ! Po posadzeniu dziecka, sprawdź ponownie, czy uprząż na ramiona ma prawidłową wysokość.

6. Zapnij sprzączkę. Patrz: rysunek ²⁶

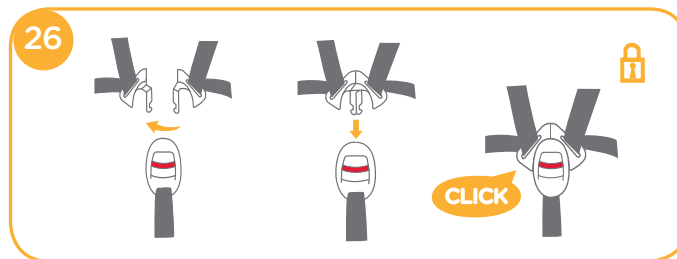

7. Pociągnij w dół regulator uprząży i wyreguluj do prawidłowej długości zapewniającej wygodę i bezpieczeństwo dziecka. 27

! Upewnij się, że odległość między dzieckiem i uprzężą na ramiona jest w przybliżeniu równa grubości jednej dłoni.

8. Jeśli po dotarciu na miejsce i wyjęciu dziecka wykonane zostaną czynności 22 & 23 & 24 uprzęż będzie odsunięta i gotowa do włożenia dziecka po powrocie do pojazdu.



Ułożenie przodem do kierunku jazdy (Tryb skierowania do przodu/dla dzieci o masie ciała w zakresie 9-18 kg/dzieci w wieku 1-4 lata)

parz rysunki 3 - 9

! Zainstaluj fotelik na siedzeniu pojazdu, a następnie umieść dziecko w foteliku samochodowym.

parz rysunki 28 - 35

1. Wciśnij przycisk regulacji ISOFIX 28 -1 i wyjmij bazę z siedziska. 28 -2

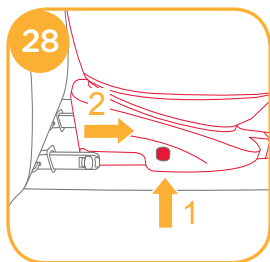

2. Wciśnij przycisk obrotowy i obróć fotelik, by ułatwić sobie włożenie lub wyjęcie dziecka, po czym obróć fotelik z powrotem. 29 & 31

3. Jeśli wymagane jest ściślejsze zainstalowanie lub zwiększenie przestrzeni kabiny, wówczas naciśnij przycisk regulacji ISOFIX 30 -1 i pchnij, aby dostosować. 30 -2

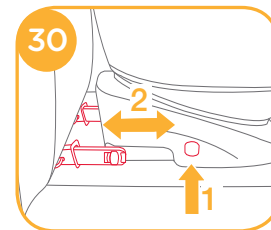
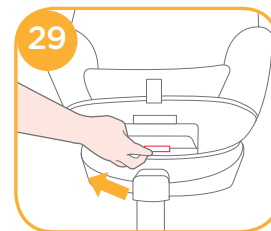

! Złącza ISOFIX muszą być połączone i zatrzaśnięte w mocowaniach ISOFIX fotela. 31 -1

! Wspornik obciążenia musi być zainstalowany prawidłowo, ze wskazaniem zielonego koloru. 31 -2



Przypinanie dziecka

Po umieszczeniu dziecka w foteliku sprawdź, czy uprząż na ramiona jest na prawidłowej wysokości.

1. Pociągnij regulator upręży, wyciągając jednocześnie uprząż do prawidłowej długości. **32**
2. Zwolnij sprzączkę upręży naciskając czerwony przycisk. **33**
3. Zamocuj klamry po obu stronach siedzenia, aby umieszczenie dziecka w trybie tyłem do kierunku jazdy uczynić bardziej wygodnym. **34**
4. Podczas instalacji fotelika przodem do kierunku jazdy nie należy używać wkładki dla niemowlęcia.
5. Włóż dziecko do fotelika i przełóż jego oba ramiona przez uprząż. Zapnij sprzączkę.
! Po posadzeniu dziecka, sprawdź ponownie, czy uprząż na ramiona ma prawidłową wysokość.

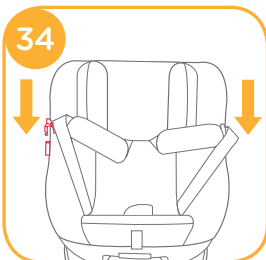
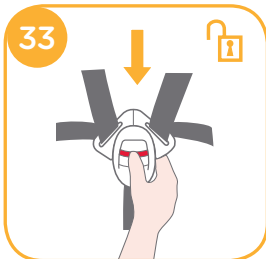

6. Pociągnij w dół regulator upręży i wyreguluj do prawidłowej długości zapewniającej wygodę i bezpieczeństwo dziecka. **35**
! Upewnij się, że odległość między dzieckiem i uprężą na ramiona jest w przybliżeniu równa grubości jednej dłoni.
7. Jeśli po dotarciu na miejsce i wyjęciu dziecka wykonane zostaną czynności **32** & **33** & **34** uprząż będzie odsunięta i gotowa do włożenia dziecka po powrocie do pojazdu.



Odtwarzanie miękkich elementów

parz rysunki **36** - **43**

Naciśnij czerwony przycisk, aby zwolnić sprzączkę. **36**

Wykonaj kroki **37** - **43** aby wyjąć miękkie wkładki.

Aby ponownie założyć miękkie wkładki, należy wykonać te same kroki w odwrotnej kolejności.

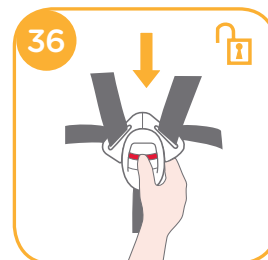

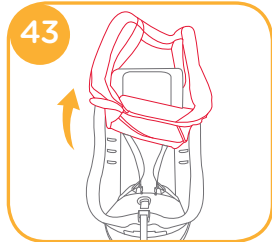
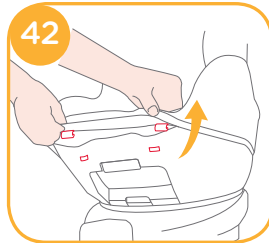
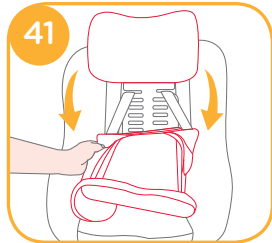
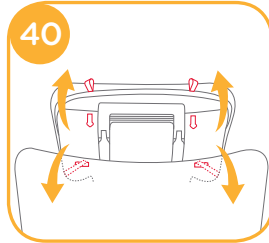
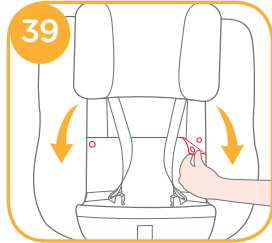
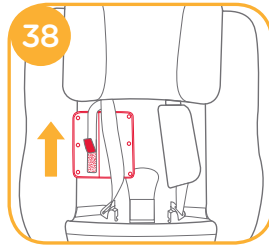
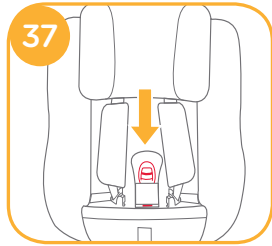

Pielęgnacja i konserwacja wkładek

- ! Po wyjęciu klina z wkładki należy ją przechować w miejscu, gdzie nie ma dostępu dziecko.
- ! Pokrowiec siedzenia i obicie wewnętrzne należy myć zimną wodą o temperaturze poniżej 30°C.
- ! Nie należy prasować miękkich elementów.
- ! Nie należy wybielać lub czyścić na sucho miękkich elementów.
- ! Nie należy myć fotelika ani podstawy za pomocą nierozcieńczonych detergentów, benzyny ani innych rozpuszczalników organicznych. Mogą one spowodować uszkodzenie fotelika samochodowego dla dziecka.
- ! Nie należy wykręcać pokrowca ani wnętrza wkładki w celu wysuszenia. Może to spowodować ich zagniecenia.
- ! Pokrowiec siedzenia i obicie wewnętrzne należy ręcznie wysuszyć w cieniu.
- ! Fotelik samochodowy dla dziecka i podstawę należy wyjąć z pojazdu, gdy długo nie będą używane. Fotelik samochodowy należy przechowywać w chłodnym, suchym miejscu niedostępnym dla dziecka.
- ! Podczas czyszczenia nie należy manipulować przy sprzączkach uprząży.



EL Καλώς ορίσατε στο Joie™

Συγχαρητήρια, γίνετε μέλος της οικογένειας Joie! Είμαστε ιδιαίτερα ενθουσιασμένοι που θα βρισκόμαστε μαζί στο ταξίδι σας με το μικρό σας. Όταν ταξιδεύετε με το κάθισμα ασφαλείας Joie Anchor χρησιμοποιείτε παιδικό κάθισμα ασφαλείας υψηλής ποιότητας, πλήρως πιστοποιημένο ως προς την ασφάλειά του στην Ομάδα 0+/1. Διαβάστε προσεκτικά αυτό το εγχειρίδιο και ακολουθήστε κάθε βήμα για να εξασφαλίσετε άνετη μετακίνηση και βέλτιστη προστασία για το παιδί σας.

Σε περίπτωση που το όχημα είναι εξοπλισμένο με ISOFIX, τα χαμηλότερα σημεία αγκύρωσης του οχήματος ενδέχεται να είναι ορατά στην πτύχωση του καθίσματος αυτοκινήτου. Δείτε το εγχειρίδιο ιδιοκτήτη του οχήματος για τις ακριβείς θέσεις, την αναγνώριση σημείων αγκύρωσης και τις προϋποθέσεις για χρήση.

Για να χρησιμοποιήσετε αυτό το παιδικό κάθισμα ασφαλείας με συνδέσεις ISO-FIX σύμφωνα με τον Κανονισμό UN ECE R44.04 των Η.Ε., το παιδί πρέπει να έχει βάρος κάτω από 18 κιλά (περίπου 4 ετών ή μικρότερο).

Βάση

Διαβάστε όλες τις οδηγίες σε αυτό το εγχειρίδιο πριν την εγκατάσταση και χρήση του προϊόντος.

! ΣΗΜΑΝΤΙΚΟ: ΦΥΛΑΞΤΕ ΓΙΑ ΜΕΛΛΟΝΤΙΚΗ ΑΝΑΦΟΡΑ. ΔΙΑΒΑΣΤΕ ΠΡΟΣΕΚΤΙΚΑ.

Φυλάξτε το εγχειρίδιο οδηγιών στον αποθηκευτικό θάλαμο στο κάτω μέρος της βάσης, όπως φαίνεται στη δεξιά εικόνα.

Για πληροφορίες εγγύησης, παρακαλώ επισκεφθείτε τον ιστότοπό μας joiebaby.com

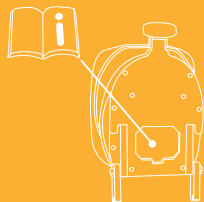

Κατάλογος εξαρτημάτων

Βεβαιωθείτε ότι δεν λείπουν εξαρτήματα. Επικοινωνήστε με τον λιανοπωλητή σε περίπτωση που λείπει κάτι.

- | | | | |
|----------|---------------------------------|-----------|-------------------------------------|
| Εικ. 1.1 | Υποστήριξη κεφαλής | Εικ. 1.9 | Πόρπη |
| Εικ. 1.2 | Μαξιλάρι καθίσματος | Εικ. 1.10 | Ιμάντας ώμου |
| Εικ. 1.3 | Πόρπη | Εικ. 1.11 | Πόρπη |
| Εικ. 1.4 | Ιμάντας ρύθμισης | Εικ. 1.12 | Μοχλός ρύθμισης υποστήριξης κεφαλής |
| Εικ. 1.5 | Κουμπί ρύθμισης ανάκλισης | Εικ. 1.13 | Σύνδεσμος ISOFIX |
| Εικ. 1.6 | Σκέλος φορτίου | Εικ. 1.14 | Κουμπί προσαρμογής ISOFIX |
| Εικ. 1.7 | Δείκτης σκέλους φορτίου | Εικ. 1.15 | Οδηγό ISOFIX |
| Εικ. 1.8 | Κουμπί ρύθμισης σκέλους φορτίου | | |

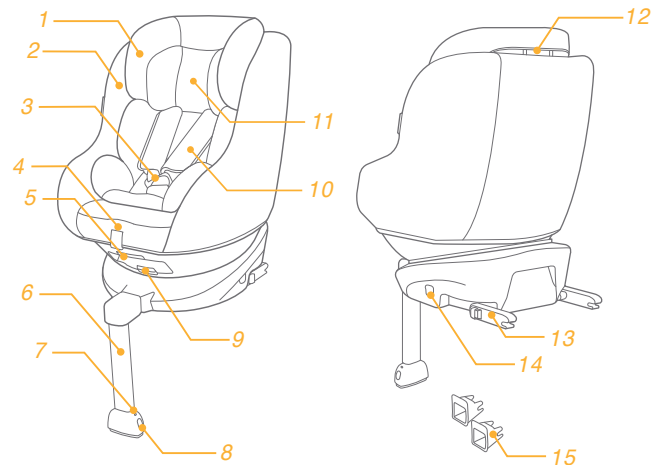

ΠΡΟΕΙΔΟΠΟΙΗΣΗ

- ! Κανένα παιδικό κάθισμα ασφαλείας δεν μπορεί να εγγυηθεί πλήρη προστασία από τραυματισμούς σε περίπτωση ατυχήματος. Ωστόσο, η ορθή χρήση του συγκεκριμένου παιδικού καθίσματος ασφαλείας θα μειώσει τον κίνδυνο σοβαρού τραυματισμού ή θανάτου για το παιδί σας.
- ! Το παιδί πρέπει να έχει βάρος κάτω των 18 κιλών (περίπου 4 ετών ή μικρότερο).
- ! ΜΗΝ αφήνετε τις παιδικές ζώνες ασφαλείας να μπλεχθούν και να συστραφούν, διατηρείτε τις ευθείες.
- ! ΜΗ ΧΡΗΣΙΜΟΠΟΙΕΙΤΕ τη λειτουργία κατεύθυνσης προς τα μπροστά πριν υπερβεί το παιδί το βάρος των 9 κιλών. Τοποθετείτε το παιδί σας με το πρόσωπο προς τα πίσω μέχρι όσο το δυνατόν μεγαλύτερη ηλικία, καθώς αυτή είναι η ασφαλέστερη θέση.
- ! ΜΗΝ εγκαταστήσετε ή χρησιμοποιήσετε αυτό το παιδικό κάθισμα ασφαλείας χωρίς να ακολουθήσετε τις οδηγίες και προειδοποιήσεις σε αυτό το εγχειρίδιο, διαφορετικά ενδέχεται να θέσετε το παιδί σας σε σοβαρό κίνδυνο τραυματισμού ή θανάτου.
- ! ΜΗΝ προβείτε σε οποιοσδήποτε τροποποιήσεις στο συγκεκριμένο παιδικό κάθισμα ασφαλείας και μην το χρησιμοποιήσετε με εξαρτήματα άλλων κατασκευαστών.
- ! ΜΗ χρησιμοποιήσετε το συγκεκριμένο παιδικό κάθισμα ασφαλείας σε περίπτωση που έχει καταστραφεί ή του λείπουν εξαρτήματα.

ΠΡΟΕΙΔΟΠΟΙΗΣΗ

- ! ΜΗ φοράτε στο παιδί σας φασκίες κατά τη χρήση του συγκεκριμένου παιδικού καθίσματος ασφαλείας στη λειτουργία μωρού ή νηπίου, καθώς κάτι τέτοιο δύναται να αποτρέψει την ορθή και ασφαλή πρόσδεση με τους ιμάντες ώμου και τους ιμάντες μεταξύ των μηρών.
- ! Κατά τη χρήση του συγκεκριμένου παιδικού καθίσματος ασφαλείας σε λειτουργία τοποθέτησης να κοιτάει πίσω ή μπροστά, οι ιμάντες θα πρέπει να χρησιμοποιούνται ορθά, και να εξασφαλίσετε ότι η ζώνη μέσης δεν βρίσκεται πάνω από τη λεκάνη του παιδιού.
- ! ΜΗΝ αφήνετε το παιδικό κάθισμα ασφαλείας μη ασφαλισμένο στο όχημά σας, καθώς σε περίπτωση που το παιδικό κάθισμα ασφαλείας δεν έχει ασφαλίσει μπορεί να μετακινηθεί απότομα και να τραυματίσει τους επιβάτες σε απότομες στροφές, απότομα φρεναρίσματα ή σε περίπτωση σύγκρουσης. Αφαιρέστε το εάν δεν χρησιμοποιείται τακτικά.
- ! Μην αφήνετε ΠΟΤΕ το παιδί σας χωρίς επίβλεψη με το συγκεκριμένο παιδικό κάθισμα ασφαλείας.
- ! Μην χρησιμοποιήσετε αυτό το κάθισμα αυτοκινήτου εάν το κάθισμα αυτοκινήτου έχει πέσει από μεγάλο ύψος, έχει πέσει στο έδαφος με σημαντική ταχύτητα, ή έχει εμφανή σημάδια ζημιάς. Δεν φέρουμε ευθύνη αντικατάστασης, εάν το κάθισμα αυτοκινήτου έχει υποστεί ζημιά κάτω από μη φυσιολογικές συνθήκες. Εάν έχει επέλθει κάποια από τις παραπάνω συνθήκες, θα πρέπει να αγοραστεί ένα νέο κάθισμα αυτοκινήτου.

ΠΡΟΕΙΔΟΠΟΙΗΣΗ

- ! Μην εγκαθιστάτε ΠΟΤΕ το συγκεκριμένο παιδικό κάθισμα ασφαλείας σε κάθισμα αυτοκινήτου εξοπλισμένο με αερόσακους ασφαλείας όταν χρησιμοποιείται στη λειτουργία τοποθέτησης να κοιτάει προς τα πίσω.
- ! Μην χρησιμοποιείτε ΠΟΤΕ μεταχειρισμένο παιδικό κάθισμα ασφαλείας ή παιδικό κάθισμα ασφαλείας άγνωστου ιστορικού, καθώς μπορεί να έχει υποστεί δομική φθορά η οποία θα θέσει σε κίνδυνο την ασφάλεια του παιδιού σας.
- ! Φυλάτε το συγκεκριμένο παιδικό κάθισμα ασφαλείας μακριά από ηλιακό φως, διαφορετικά ενδέχεται να είναι πολύ ζεστό για την επιδερμίδα του παιδιού.
- ! ΜΗ χρησιμοποιείτε το παιδικό κάθισμα ασφαλείας ως απλή καρέκλα, καθώς έχει την τάση να πέφτει και ενδέχεται να τραυματίσει το παιδί.
- ! ΜΗ χρησιμοποιείτε το συγκεκριμένο παιδικό κάθισμα ασφαλείας χωρίς τα υφασμάτινα στοιχεία.
- ! Τα υφασμάτινα στοιχεία δεν πρέπει να αντικαθίστανται από οποιαδήποτε άλλα εκτός από αυτά που προτείνονται από τον κατασκευαστή, καθώς τα υφασμάτινα εξαρτήματα αποτελούν αναπόσπαστο μέρος της απόδοσης του παιδικού καθίσματος ασφαλείας.
- ! ΜΗΝ τοποθετείτε οτιδήποτε άλλο πέραν των προτεινόμενων υφασμάτων εξαρτημάτων στο συγκεκριμένων παιδικό κάθισμα ασφαλείας.

ΠΡΟΕΙΔΟΠΟΙΗΣΗ

- ! ΜΗΝ τοποθετείτε μη στερεωμένα αντικείμενα στο όχημα, καθώς ενδέχεται να μετακινηθούν και δύναται να τραυματίσουν τους επιβάτες σε απότομες στροφές, ξαφνικές στάσεις ή σε περίπτωση σύγκρουσης.
- ! Μην τοποθετείτε άλλα αντικείμενα πάνω από το παιδικό κάθισμα ασφαλείας εάν βρίσκεται στο πορτ μπαγκάζ, προς αποτροπή φθοράς.
- ! Μην επιτρέπετε οι ιμάντες του παιδικού καθίσματος ασφαλείας ή οι πόρτες να παγιδευτούν ή πιαστούν στο κάθισμα ή στην πόρτα του οχήματος.
- ! ΜΗ συνεχίσετε να χρησιμοποιείτε αυτό το παιδικό κάθισμα ασφαλείας εάν έχει υποστεί τυχόν βίαιη σύγκρουση. Αντικαταστήστε το άμεσα καθώς ενδέχεται να υπάρχει μη ορατή δομική φθορά από τη σύγκρουση.
- ! Αφαιρέστε το παιδικό κάθισμα ασφαλείας από το κάθισμα του οχήματος όταν δεν χρησιμοποιείται για μεγάλο χρονικό διάστημα.
- ! Προς αποφυγή ασφυξίας, αφαιρέστε την πλαστική σακούλα και τα υλικά συσκευασίας πριν τη χρήση του προϊόντος. Η πλαστική σακούλα και τα υλικά συσκευασίας θα πρέπει στη συνέχεια να φυλάσσονται μακριά από μωρά και παιδιά.
- ! Συμβουλευτείτε τον εμπορικό αντιπρόσωπο για ζητήματα που αφορούν στη συντήρηση, την επισκευή και την αντικατάσταση εξαρτημάτων.

ΠΡΟΕΙΔΟΠΟΙΗΣΗ

- ! Μην τοποθετείτε τυχόν αντικείμενα στην περιοχή του σκέλους φορτίου μπροστά από τη βάση σας.
- ! ΜΗ μεταφέρετε το συγκεκριμένο παιδικό κάθισμα ασφαλείας έχοντας τοποθετήσει μέσα παιδί.
- ! Ελέγχετε συχνά τους οδηγούς ISOFIX για ρύπους και καθαρίζετε τους εάν είναι απαραίτητο. Η αξιοπιστία μπορεί να επηρεαστεί από εισχώρηση ρύπων, σκόνης, σωματιδίων τροφίμων κλπ.
- ! ΜΗ χρησιμοποιείτε οποιαδήποτε σημεία επαφής που φέρουν φορτίο εκτός αυτών που περιγράφονται στις οδηγίες και επισημαίνονται στο παιδικό κάθισμα ασφαλείας.
- ! Η ορθή εγκατάσταση επιτρέπεται μόνο με τη χρήση των συνδέσμων ISOFIX.
- ! ΜΗΝ εγκαθιστάτε το παιδικό κάθισμα ασφαλείας υπό τις ακόλουθες συνθήκες:
 1. Καθίσματα αυτοκινήτου με ζώνη μέσης ή ζώνη 3 σημείων.
 2. Καθίσματα αυτοκινήτου με πλαϊνή ή οπίσθια κατεύθυνση ως προς την κατεύθυνση κίνησης του οχήματος.
 3. Καθίσματα αυτοκινήτου που μετακινούνται κατά την εγκατάσταση.

Έκτακτη ανάγκη

Σε περίπτωση έκτακτης ανάγκης ή ατυχήματος, είναι πιο σημαντικό να φροντίσετε το παιδί σας με τις πρώτες βοήθειες και να ζητήσετε άμεσα ιατρική περίθαλψη.

Πληροφορίες προϊόντος

1. Σύμφωνα με τον Κανονισμό UN ECE R44.04 των Η.Ε., το παιδικό κάθισμα ασφαλείας με Βάση αποτελεί Παιδικό Κάθισμα Ασφαλείας Ημι-Γενικής Χρήσης με ISOFIX Κατηγορίας A, C, D.
2. Σε περίπτωση αμφιβολίας, συμβουλευτείτε τον κατασκευαστή ή το λιανοπωλητή του παιδικού καθίσματος ασφαλείας.

Για εγκατάσταση με Σύστημα ISOFIX

Το συγκεκριμένο αποτελεί ΣΥΣΤΗΜΑ ΠΑΙΔΙΚΟΥ ΚΑΘΙΣΜΑΤΟΣ ΑΣΦΑΛΕΙΑΣ ISOFIX. Έχει εγκριθεί για τον κανονισμό UN ECE 44 του ΟΗΕ, σειρά 04 των τροποποιήσεων για γενική χρήση σε οχήματα που διαθέτουν συστήματα αγκύρωσης ISOFIX.

Θα ταιριάζει σε οχήματα με θέσεις εγκεκριμένες ως θέσεις ISOFIX (όπως αναφέρεται λεπτομερώς στο εγχειρίδιο του οχήματος), ανάλογα με την κατηγορία συστήματος παιδικού καθίσματος ασφαλείας και του μηχανισμού στερέωσης. Σε περίπτωση αμφιβολίας, συμβουλευτείτε τον κατασκευαστή του νεογενικού/παιδικού καθίσματος ασφαλείας ή τον κατασκευαστή του οχήματος.

Η κατηγορία μεγέθους ISOFIX για την οποία προορίζεται αυτή η διάταξη είναι A, C, D.

Κατάλληλο για
Ομάδα μάζας
Υλικά
Αριθ. ευρεσιτεχνίας

Παιδιά βάρους κάτω των 18 κιλών
Ομάδα 0+/1
Πλαστικά, μέταλλο, υφάσματα
Εκκρεμείς ευρεσιτεχνίες

Ανησυχίες για την εγκατάσταση

βλ. εικόνες 1 - 2

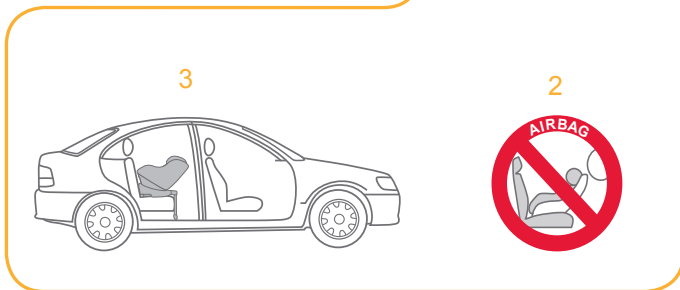
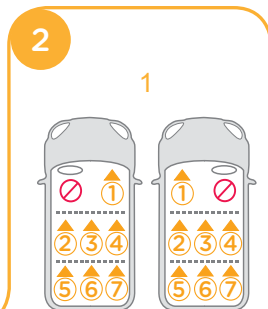
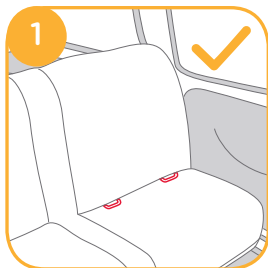

Επιλέξτε τη λειτουργία εγκατάστασης

	Βάρος παιδιού	Λειτουργία εγκατάστασης	Εγκατάσταση	Ηλικία αναφοράς	Θέση ανάκλισης
ECE R44.04	<18κιλά	Λειτουργία τοποθέτησης να κοιτάει προς τα πίσω		Περίπου από τη γέννηση έως 4 ετών	Θέση 1-5
	9 - 18κιλά	Λειτουργία τοποθέτησης να κοιτάει προς τα μπροστά		Περίπου 1 έτος έως 4 έτη	Θέση 1-5

Εγκατάσταση της βάσης

βλ. εικόνες 3 - 12

! Αφού τοποθετήσετε τη βάση στο κάθισμα του αυτοκινήτου, τραβήξτε το σκέλος φορτίου προς τα κάτω, στο δάπεδο.

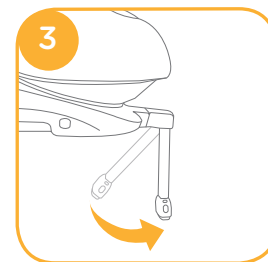

! Εισαγάγετε τους οδηγούς ISOFIX για να βοηθήσουν με την εγκατάσταση. 4 -1

! Υπάρχουν 10 σημεία θέσεων της ISOFIX. Πατήστε το κουμπί προσαρμογής της ISOFIX για να την προεκτείνετε. 5

! Βεβαιωθείτε ότι αμφότεροι οι σύνδεσμοι ISOFIX είναι συνδεδεμένοι με ασφάλεια στα σημεία αγκύρωσης ISOFIX. Τα χρώματα των δεικτών στους δύο συνδέσμους ISOFIX πρέπει να είναι τελείως πράσινα. 6 -1

! Αν χρειάζεται πιο σφικτή τοποθέτηση ή μεγαλύτερος χώρος, τότε πατήστε το κουμπί προσαρμογής της ISOFIX 5 -1 και στρώστε για να προσαρμοστεί. 6

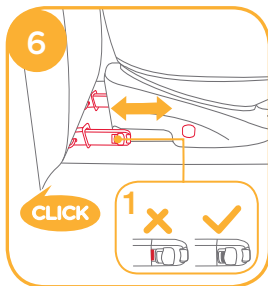
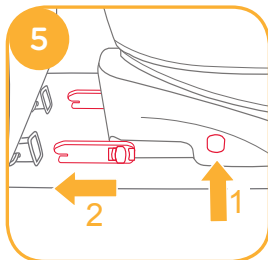
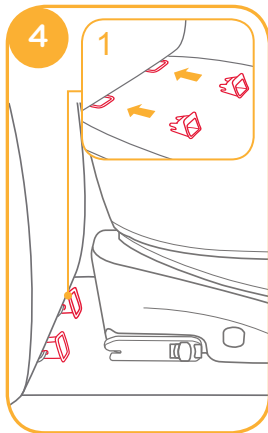

! Αφού τοποθετήσετε το ISOFIX, τραβήξτε το σκέλος φορτίου προς τα κάτω, στο δάπεδο. Όταν ο δείκτης στο σκέλος φορτίου δείχνει πράσινο, το σκέλος φορτίου έχει εγκατασταθεί σωστά. Πιέστε το κουμπί που απελευθερώνει το υποπόδιο και προσαρμόστε το κατά μήκος. 7

! Το σκέλος φορτίου έχει 12 θέσεις. Όταν ο δείκτης του σκέλους φορτίου δείχνει κόκκινο αυτό σημαίνει πως το σκέλος φορτίου βρίσκεται σε λάθος θέση. 8

! Βεβαιωθείτε ότι το σκέλος φορτίου έρχεται σε πλήρη επαφή με το δάπεδο του οχήματος. Το κόκκινο σημαίνει ότι δεν έχει τοποθετηθεί σωστά. 7

! Ελέγξτε για να βεβαιωθείτε ότι η βάση έχει εγκατασταθεί με ασφάλεια, τραβώντας πάνω και τους δύο συνδέσμους ISOFIX.

! Οι σύνδεσμοι ISOFIX πρέπει να έχουν συναφθεί και ασφαλίσει στα σημεία αγκύρωσης ISOFIX. 9 -1

! Το σκέλος φορτίου πρέπει να εγκατασταθεί σωστά με τον πράσινο δείκτη. 9 -2

Ανατρέξτε στη λειτουργία τοποθέτησης να κοιτάει προς τα πίσω και στη λειτουργία θέσεων ανάκλισης στην ενότητα για χρήση του παιδικού καθίσματος ασφαλείας.

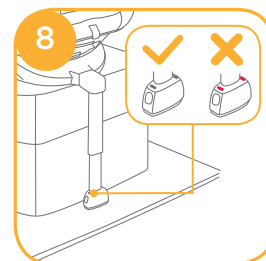
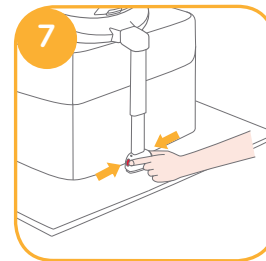

Πλαστικά, μέταλλο, υφάσματα

Για να αφαιρέσετε την ISOFIX από το κάθισμα του αυτοκινήτου, πατήστε το κουμπί προσαρμογής **10** -1 και τραβήξτε την βάση από το κάθισμα.

10 -2

Στην συνέχεια πατήστε και απελευθερώστε τους κονέκτορες από το ISOFIX του αυτοκινήτου. **11** -1 & **11** -2

Για να αποφύγετε ζημιές κατά την μεταφορά πατήστε το κουμπί προσαρμογής της ISOFIX **12** -1 για να διπλώσετε τον σύνδεσμο εντελώς.

12 -2

Ρύθμιση ανάκλισης

βλ. εικόνες **13** - **14**

Πατήστε το κουμπί ρύθμισης ανάκλισης **13**, και προσαρμόστε το παιδικό κάθισμα ασφαλείας στην κατάλληλη θέση. Οι γωνίες ανάκλισης φαίνονται όπως στην

14.

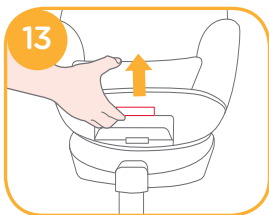
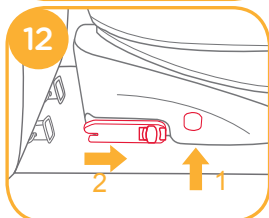
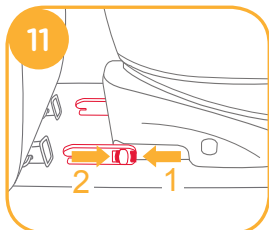
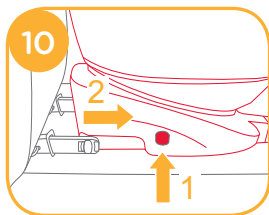

Ελέγξτε ξανά τη θέση του σκέλους φορτίου μετά την ανάκλιση.

Υπάρχουν 5 θέσεις ανάκλισης για λειτουργία τοποθέτησης να κοιτάει προς τα πίσω και 5 θέσεις ανάκλισης για λειτουργία τοποθέτησης να κοιτάει προς τα μπροστά.



Ρύθμιση ύψους για Υποστήριξη κεφαλής και μάντες ώμων

βλ. εικόνες **15** - **17**

1. Ρυθμίστε την υποστήριξη κεφαλής και ελέγξτε εάν οι μάντες ώμου βρίσκονται στο σωστό ύψος σύμφωνα με τις Εικ. **15**

! Όταν χρησιμοποιείται να κοιτάει προς τα πίσω, οι υποδοχές μάντα ώμου θα πρέπει να είναι ίσες με ή ακριβώς κάτω από τους ώμους του παιδιού. **15**

! Όταν χρησιμοποιείται να κοιτάει προς τα μπροστά, οι υποδοχές μάντα ώμου θα πρέπει να είναι ίσες με ή ακριβώς πάνω από τους ώμους του παιδιού. **15**



2. Πιέστε το μοχλό **16**, για ρύθμιση της κεφαλής στήριξης, σηκώνοντας εν τω μεταξύ προς τα πάνω ή σπρώχνοντας προς τα κάτω την υποστήριξη κεφαλής, μέχρι να κουντώσει σε μία από τις 6 θέσεις. Οι θέσεις της υποστήριξης κεφαλής εμφανίζονται ως **17**.

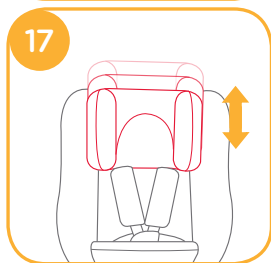
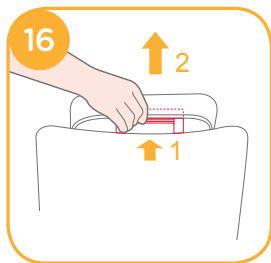

2. Πατήστε το κουμπί αποδέσμευσης για να περιστρέψετε για πιο εύκολη πλαϊνή τοποθέτηση/απομάκρυνση του παιδιού, κατόπιν περιστρέψτε προς τα πίσω στην επιθυμητή κατεύθυνση. **19 & 21**

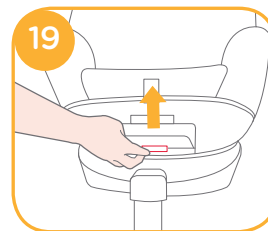

3. Αν χρειάζεται πιο σφικτή τοποθέτηση ή μεγαλύτερος χώρος τότε πατήστε το κουμπί προσαρμογής της ISOFIX **20 -1** και σπρώξτε για να προσαρμοστεί. **20 -2**

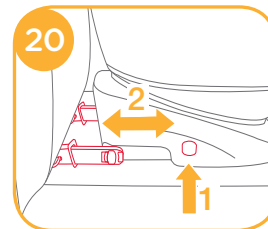

! Οι σύνδεσμοι ISOFIX πρέπει να έχουν συναφθεί και ασφαλίσει στα σημεία αγκύρωσης ISOFIX. **21 -1**

! Το σκέλος φορτίου πρέπει να εγκατασταθεί σωστά με τον πράσινο δείκτη. **21 -2**

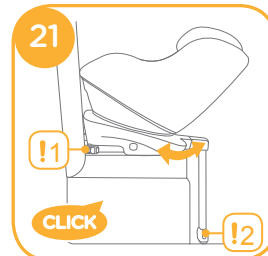

Ασφάλιση παιδιού

Αφού τοποθετηθεί το παιδί στο κάθισμα, ελέγξτε εάν οι ιμάντες ώμων βρίσκονται στο σωστό ύψος.



1. Πατήστε το κουμπί ρύθμισης ιμάντα, τραβώντας ταυτόχρονα προς τα έξω τους ιμάντες ώμων στο κατάλληλο μήκος. **22**

Χρήση της Λειτουργίας τοποθέτησης καθίσματος να κοιτάει προς τα πίσω (Λειτουργία κατεύθυνσης προς τα πίσω/ για παιδιά κάτω των 18 κιλών / Νεογέννητα - 4 ετών)

βλ. εικόνες **3 - 9**

! Εγκαταστήστε το παιδικό κάθισμα αυτοκινήτου στο πίσω κάθισμα του οχήματος, κατόπιν τοποθετήστε το παιδί στο παιδικό κάθισμα αυτοκινήτου.

βλ. εικόνες **18 - 27**

1. Πατήστε το κουμπί προσαρμογής της ISOFIX **18 -1** και τραβήξτε την βάση από το κάθισμα.

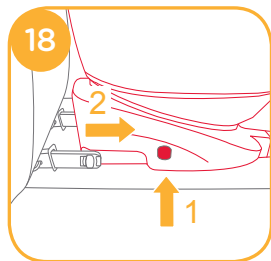

2. Ξεκλειδώστε την πόρπη από τους ιμάντες πατώντας το κόκκινο κουμπί. **23**

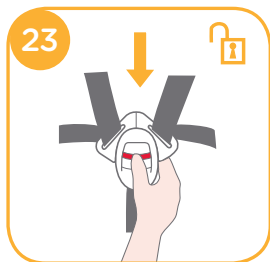

3. Φτιάξτε τις ζώνες και στις δύο πλευρές του καθίσματος, για να γίνει η τοποθέτηση του καθίσματος προς τα εμπρός πιο εύκολη. **24**

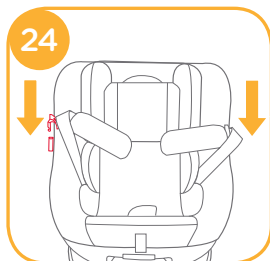

4. Το μαξιλάρι υποστήριξης νεογνών είναι για την προστασία των παιδιών. **25**

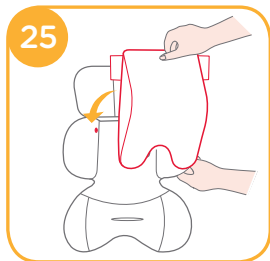

<p>Σας συνιστούμε να χρησιμοποιείτε το μειωτήρα του καθίσματος όταν το μωρό είναι κάτω από 0-6 μήνας ή μέχρι να το ξεπεράσει. Ο μειωτήρας αυξάνει την προστασία από πλευρική σύγκρουση.</p>	<p>Αποσυνδέστε τα τρουκς από το στήριγμα του κεφαλιού για να αφαιρέσετε τον μειωτήρα</p>	<p>Αφαιρέστε το τμήμα υποστήριξης της κεφαλής του βρέφους στο εσωτερικό όταν το κεφάλι του παιδιού δεν ταιριάζει πλέον άνετα.</p>
	<p>Αφαιρέστε τον μειωτήρα όταν οι ώμοι του παιδιού εφάπτονται κατάλληλα</p>	<p>1</p> <p>2</p> <p>Αφαιρέστε τον μειωτήρα βγάζοντας το από τις υποδοχές για να εξασφαλίσετε περισσότερο χώρο όταν το μωρό δεν χωράει αρκετά καλά. Το μαξιλάρι μπορεί να χρησιμοποιηθεί ξεχωριστά χωρίς να είναι εφάπτομενο για περισσότερη άνεση του βρέφους</p>

5. Τοποθετήστε το παιδί στο παιδικό κάθισμα ασφαλείας και περάστε αμφότερα τα χέρια μέσα από τους ιμάντες.

! Όταν το παιδί έχει καθίσει, ελέγξτε ξανά εάν οι ιμάντες ώμων βρίσκονται στο σωστό ύψος.

6. Κουμπώστε την πόρπη. Ανατρέξτε στο **26**.

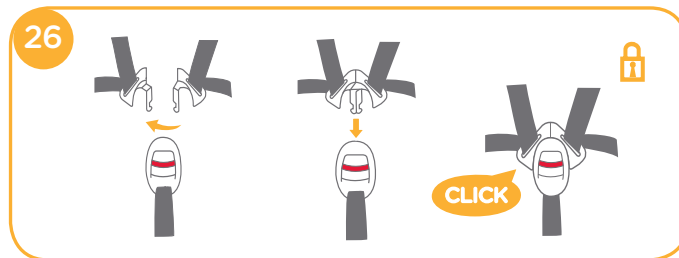

7. Τραβήξτε προς τα κάτω το ρυθμιστή ιμάντα και προσαρμόστε τον στο σωστό μήκος για να βεβαιωθείτε ότι το παιδί σας έχει τοποθετηθεί με ασφάλεια. **27**

! Βεβαιωθείτε ότι ο χώρος μεταξύ παιδιού και ιμάντα ώμου είναι περίπου το πάχος ενός χεριού.

8. Εάν ληφθούν τα βήματα **22 & 23 & 24** κατά την άφιξη στον προορισμό σας και όταν απομακρύνετε το παιδί, τότε ο ιμάντας θα τοποθετηθεί με τέτοιο τρόπο που δεν θα εμποδίζει και θα είναι έτοιμος για φόρτωση κατά την επιστροφή σας στο όχημα.



2. Πατήστε το κουμπί αποδέσμευσης για να περιστρέψετε για πιο εύκολη πλαινρή τοποθέτηση/ απομάκρυνση του παιδιού, κατόπιν περιστρέψτε προς τα μπροστά στην επιθυμητή κατεύθυνση. **29 & 31**

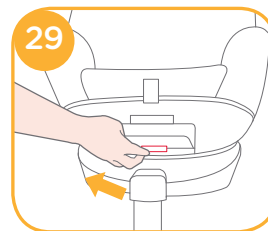

3. Αν χρειάζεται πιο σφικτή τοποθέτηση ή μεγαλύτερος χώρος τότε πατήστε το κουμπί προσαρμογής της ISOFIX **30 -1** και σπρώξτε για να προσαρμοστεί **30 -2**

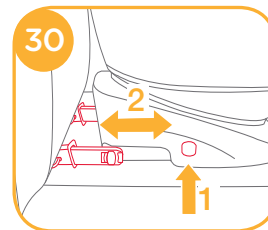

! Οι σύνδεσμοι ISOFIX πρέπει να έχουν συναφθεί και ασφαλίσει στα σημεία αγκύρωσης ISOFIX. **31 -1**

! Το σκέλος φορτίου πρέπει να εγκατασταθεί σωστά με τον πράσινο δείκτη. **31 -2**



Χρήση της Λειτουργίας τοποθέτησης καθίσματος να κοιτάει προς τα πίσω (Λειτουργία κατεύθυνσης προς τα μπροστά/ για παιδιά μεταξύ 9-18 κιλών / 1-4 ετών)

βλ. εικόνες **3 - 9**

! Εγκαταστήστε το παιδικό κάθισμα αυτοκινήτου στο πίσω κάθισμα του οχήματος, κατόπιν τοποθετήστε το παιδί στο παιδικό κάθισμα αυτοκινήτου.

βλ. εικόνες **28 - 35**

1. Πατήστε το κουμπί προσαρμογής της ISOFIX **28 -1** και τραβήξτε την βάση από το κάθισμα του αυτοκινήτου **28 -2**

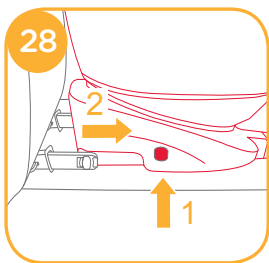

Ασφάλιση παιδιού

Αφού τοποθετηθεί το παιδί στο κάθισμα, ελέγξτε εάν οι ιμάντες ώμων βρίσκονται στο σωστό ύψος.

1. Πατήστε το κουμπί ρύθμισης ιμάντα, τραβώντας ταυτόχρονα προς τα έξω τους ιμάντες ώμων στο κατάλληλο μήκος. **32**
2. Ξεκλειδώστε την πόρπη από τους ιμάντες πατώντας το κόκκινο κουμπί. **33**
3. Φτιάξτε τις ζώνες και στις δύο πλευρές του καθίσματος για να γίνει η τοποθέτηση του καθίσματος προς τα εμπρός πιο εύκολη. **34**
4. Κατά την εγκατάσταση του παιδικού καθίσματος ασφαλείας σε λειτουργία να κοιτάει προς τα μπροστά, μη χρησιμοποιείτε το μαξιλάρι υποστήριξης νεογνών.
5. Τοποθετήστε το παιδί στο παιδικό κάθισμα ασφαλείας και περάστε αμφότερα τα χέρια μέσα από τους ιμάντες. Κουμπώστε την πόρπη.
! Όταν το παιδί έχει καθίσει, ελέγξτε ξανά εάν οι ιμάντες ώμων βρίσκονται στο σωστό ύψος.

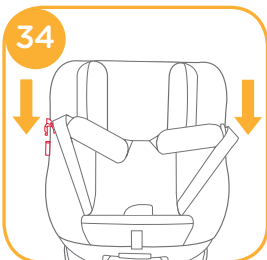
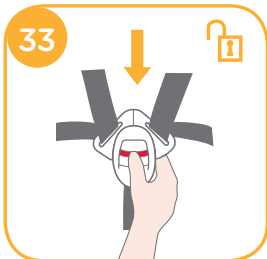
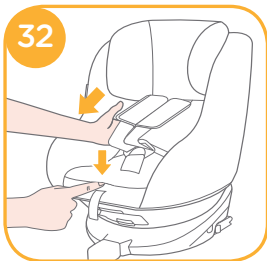

6. Τραβήξτε προς τα κάτω το ρυθμιστή ιμάντα και προσαρμόστε τον στο σωστό μήκος για να βεβαιωθείτε ότι το παιδί σας έχει τοποθετηθεί με ασφάλεια. **35**

! Βεβαιωθείτε ότι ο χώρος μεταξύ παιδιού και ιμάντα ώμου είναι περίπου το πάχος ενός χεριού.

7. Εάν ληφθούν τα βήματα **32** & **33** & **34** κατά την άφιξη στον προορισμό σας και όταν απομακρύνετε το παιδί, τότε ο ιμάντας θα τοποθετηθεί με τέτοιο τρόπο που δεν θα εμποδίζει και θα είναι έτοιμος για φόρτωση κατά την επιστροφή σας στο όχημα.



Αφαιρέστε τα υφασμάτινα στοιχεία

βλ. εικόνες 36 - 43

Πατήστε το κόκκινο κουμπί για να αποδεμεύσετε την πόρπη. **36**

Ακολουθήστε τα βήματα **37** - **43** για να αποσυναψετε τα υφασμάτινα μέρη.

Για να συναψετε ξανά τα υφασμάτινα μέρη, επαναλάβετε τα πιο πάνω βήματα με αντίστροφη σειρά.

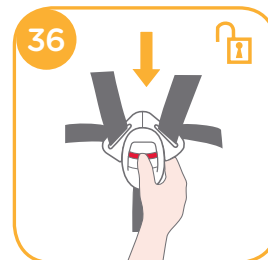

Φροντίδα και συντήρηση προϊόντων

- ! Αφού αφαιρέσετε τον αφρό από το μαξιλάρι υποστήριξης, αποθηκεύστε το σε σημείο όπου δεν έχει πρόσβαση το παιδί.
- ! Πλένετε το κάλυμμα του καθίσματος και την εσωτερική επένδυση με κρύο νερό, σε θερμοκρασία κάτω των 30°C.
- ! Μη σιδερώνετε τα υφασμάτινα στοιχεία.
- ! Μη χρησιμοποιείτε λευκαντικό στα υφασμάτινα στοιχεία.
- ! Μη χρησιμοποιείτε αδιάλυτα απορρυπαντικά, βενζίνη ή άλλους οργανικούς διαλύτες για να πλύνετε το παιδικό κάθισμα ασφαλείας ή τη βάση. Ενδέχεται να προκαλέσουν φθορά στο παιδικό κάθισμα ασφαλείας.
- ! Μη στραγγίζετε το κάλυμμα του καθίσματος και την εσωτερική επένδυση για να στεγνώσουν. Ενδέχεται να αφήσει το κάλυμμα του καθίσματος και την εσωτερική επένδυση με ζάρες.
- ! Κρεμάστε το κάλυμμα του καθίσματος και την εσωτερική επένδυση για να στεγνώσουν σε ίσκιο.
- ! Αφαιρέστε το παιδικό κάθισμα ασφαλείας και τη βάση από το κάθισμα του οχήματος αν δεν χρησιμοποιείται για μεγάλο χρονικό διάστημα. Τοποθετήστε το παιδικό κάθισμα ασφαλείας σε δροσερό, ξηρό χώρο και σε σημείο στο οποίο δεν έχει πρόσβαση το παιδί σας.
- ! Μην πειράζετε τους συνδέσμους ιμάντα κατά τον καθαρισμό.

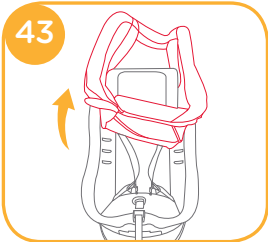
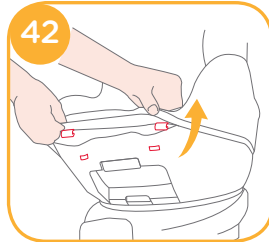
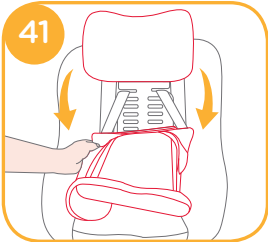
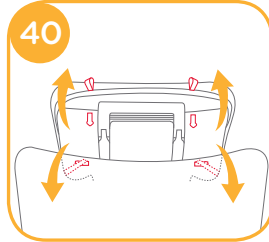
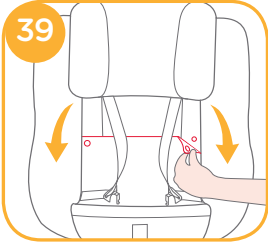
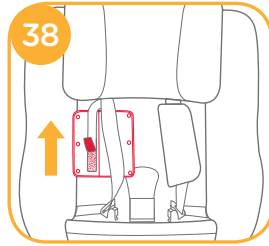
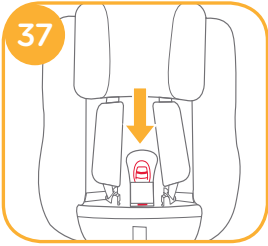

CZ VÍTEJTE V Joie™

Gratulujeme! Právě jste se stali součástí rodiny Joie! Jsme nadšení z toho, že můžeme být součástí vašich cest. Při používání autosedačky Joie Spin 360 používáte vysoce kvalitní a plně certifikovanou autosedačku skupiny 0+/1. Vždy si pečlivě prostudujte tento návod a postupujte přesně podle jeho instrukcí. Jedině tak zajistíte bezpečnou a komfortní cestu pro své dítě.

Je-li vozidlo vybaveno úchyty ISOfix, mohou být tyto úchyty viditelné na přelomu sedáku a zádové opěrky sedadla. Pročtěte si pozorně návod k vozidlu pro zjištění přesného umístění úchytů a požadavky na jejich používání.

Pro používání této autosedačky upevněné pomocí ISOfixového ukotvení musí vaše dítě splňovat podmínku, že jeho váha nepřesáhne 18kg. (přibližně 4 roky; nebo méně).

Báze

Prosím pročtěte si pečlivě návod k autosedačce před jejím používáním.

DŮLEŽITÉ: UCHOVEJTE TENTO NÁVOD PRO BUDOUCÍ POUŽITÍ. ČTĚTE INSTRUKCE PEČLIVĚ!

Uchovejte tento návod v určené přihrádce na dolní straně báze viz. obrázek vpravo. Pro více informací navštivte naše stránky na www.joiebaby.com.



Seznam částí

Ujistěte se, že žádná součást nechybí. Pokud je balení nekompletní, kontaktujte prodejce.

- | | |
|-------------------------------------|---|
| 1. Hlavová opěrka | 9. Tlačítko otáčení |
| 2. Potah autosedačky | 10. Ramenní popruh |
| 3. Spona | 11. Vnitřní vložka |
| 4. Nastavovací popruh | 12. Tlačítko nastavení výšky opěrky hlavy |
| 5. Tlačítko nastavení sklonu | 13. Konektory ISOfix |
| 6. Opěrná noha | 14. Tlačítko nastavení ISOfixu |
| 7. Indikátor opěrné nohy | 15. Vodiče ISOfixu |
| 8. Nastavovací tlačítko opěrné nohy | |

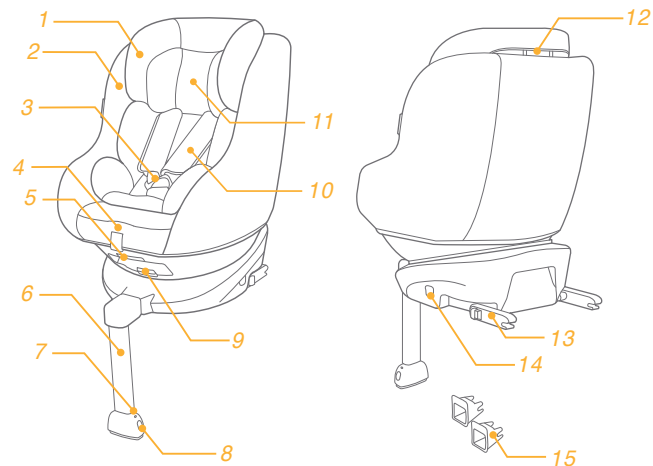

VAROVÁNÍ

- ! Odstraňte veškeré plastové obaly z dosahu dětí, hrozí nebezpečí udušení!
- ! Před upevněním Vaší autosedačky do vozu si pečlivě přečtěte tyto instrukce.
- ! Pamatujte nesprávná instalace může být nebezpečná.
- ! Tato dětská autosedačka je vhodná pro děti o hmotnosti do 18 kg (přibližně do 4 let).
- ! Pásy musí být napnuté a nesmí být překrouceny.
- ! Autosedačka je určena k použití výhradně ve vozidlech, a proto ji nepoužívejte k jiným účelům.
- ! Nikdy nenechávejte dítě v autosedačce bez dozoru.
- ! Pokud autosedačku nepoužíváte, uložte ji na bezpečné místo.
- ! Nikdy nepoužívejte autosedačku bez potahu. Vždy používejte textilní potah a polstry na pásech, jež jsou v základní výbavě autosedačky, mají vliv na bezpečnost vašeho dítěte.
- ! Potah je nedílnou součástí autosedačky.
- ! Nikdy nepoužívejte autosedačku, která je nekompletní, nebo poškozená.
- ! Uložte tyto pokyny na bezpečné místo, nejlépe k autosedačce nebo ve voze tak, abyste je v případě potřeby snadno našli.

VAROVÁNÍ

- ! Vždy, když posadíte dítě do autosedačky, zkontrolujte, že bezpečnostní popruh je správně nastaven, zapínání pásu je správně zacvaknuté a pás není překroucený.
- ! Vnitřek vozu se může velmi zahřát, když vůz stojí na přímém slunci. Proto doporučujeme přikrýt autosedačku např. osuškou, když ji nepoužíváte.
- ! Správná montáž autosedačky je pouze pomocí systému Isofix.
- ! Tím zabráníte zahřátí částí autosedačky, které by mohly způsobit popálení dítěte.
- ! Pravidelně kontrolujte stav opotřebení autosedačky, zejména potahu.
- ! Zajistěte, aby zavazadla nebo jiné těžké nebo ostré předměty, které jsou ve voze, byly bezpečně upevněny a uloženy.
- ! Volně se pohybující předměty mohou pasažéry v případě nehody poranit.
- ! Pokud cestujete s dalšími pasažéry, kteří obsadí přední i zadní místa, lehčí pasažér by měl sedět vzadu ve voze a těžší pasažér na předním místě spolujezdce.
- ! Po nehodě musí být autosedačka vyměněna. Ačkoliv může vypadat neporušeně, nemusí v případě další nehody ochránit vaše dítě tak jak by měla.

VAROVÁNÍ

- ! Nikdy nedávejte tuto autosedačku dalším osobám bez tohoto návodu.
- ! Nikdy nepoužívejte autosedačku z druhé ruky, nebo autosedačku, jejíž historii neznáte, nebo je li po nehodě.
- ! Vždy používejte autosedačku výhradně v souladu s tímto návodem.
- ! Nepoužívejte jiná místa k uchycení, než ta popsána v tomto návodu.
- ! Nikdy nejezděte s nepřipoutanou autosedačkou.
- ! Nedovolte, aby došlo k přiskřípnutí pásu do dveří, nebo dalších částí automobilu.
- ! Nepoužívejte pás, který je jakkoliv poškozený.
- ! Poutání po směru jízdy je možné pouze pro děti vážící více než 9 kg. Převravujte dítě proti směru jízdy tak dlouho, jak je to jen možné, protože cestování proti směru jízdy je pro dítě bezpečnější.

VAROVÁNÍ

- ! Nepoužívejte pro dítě příliš vrstev nebo nepadnoucí oblečení, může to ovlivnit správnou funkci postroje.
- ! Neprovádějte žádné úpravy na sedačce. Používejte pouze díly schválené výrobcem.
- ! Nepoužívejte sedačku na sedadle s aktivním čelním airbagem.
- ! Nikdy nevkládejte žádné dodatečné vložky.
- ! Nikdy nepřenášejte sedačku, pokud je uvnitř dítě.
- ! Pokud autosedačku nepoužíváte, vyjměte ji z automobilu.
- ! Poté, co je vaše dítě usazeno do autosedačky, musí být správně zajištěno postrojem, boční pás musí být veden co nejnižší, aby pevně obepínal pánev.
- ! Nedovolte dítěti, aby si hrálo s přezkami pásů.
- ! Nepoužívejte autosedačku, jako židli!
- ! Neumísťujte žádné objekty k opěrné noze. Vždy kontrolujte autosedačku, zda není poškozena.
- ! Pravidelně kontrolujte Isofixové konektory a v případě potřeby je vyčistěte. Zanesené konektory mohou mít vliv na jejich spolehlivost.

VAROVÁNÍ

! Nepoužívejte tuto autosedačku, pokud byla upuštěna na zem z větší výšky, nebo pokud jsou na ní viditelné známky poškození.

Nepoužívejte autosedačku v následujících případech:

- 1) sedadlo je vybaveno pouze automobilovým pásem (chybí Isofix)
- 2) sedadlo vozu je orientováno bokem, nebo zády ke směru jízdy
- 3) sedadlo vozu neumožňuje stabilní instalaci autosedačky

Stav nouze

V případě autonehody je nejdůležitější poskytnout dítěti co nejrychleji lékařskou pomoc.

Informace o produktu

1. Dle UN ECE R 44/04 je autosedačka poutané na bázi označeno jako Semi-univerzální Isofixové zádržné zařízení třídy A,C, D dětských zádržných zařízení.
2. Jste-li na pochybách, kontaktujte svého prodejce, nebo výrobce autosedačky.

Instalace Isofixového systému

Toto je ISOFIXOVÉ ZÁDRŽNÉ ZAŘÍZENÍ. Je schváleno dle ECE R44/04 včetně všech pozdějších úprav. Tato autosedačka a báze jsou také schváleny pro používání na sedadlech vybavených Isofixem. Zařízení bude pasovat ve vozidlech na sedadla schválená jako pozice s ISOFIXovým upevněním (dle uvedení v návodu k vozidlu), v závislosti na kategorii používaného zádržného zařízení a způsobu upevnění. Jste-li na pochybách, kontaktujte prodejce nebo výrobce autosedačky, nebo výrobce vozidla.

Velikostní třída Isofixu, pro které je autosedačka určena, jsou A, C, D.

Vhodná pro: Dítě do hmotnosti 18 kg

Skupina: 0+/1

Materiály: Plasty, Kov, látky

Zaměřte se při instalaci

viz. obrázky 1 - 2

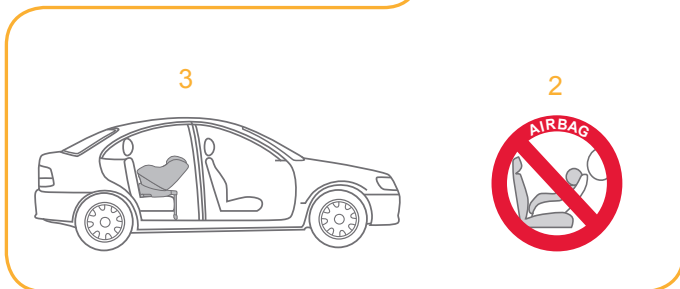
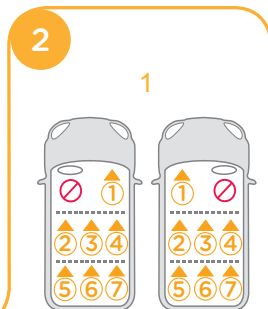
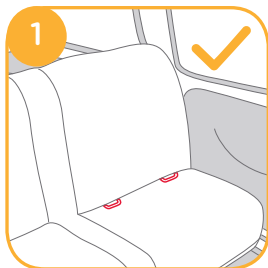

Zvolte si způsob instalace

	Váha dítěte	Instalační mód	Instalace	Přibližný věk	Pozice sklonu
ECE R44.04	<18kg	Proti směru jízdy		Přibližně od narození do 4 let	Pozice 1-5
	9-18kg	Po směru jízdy		Přibližně od 1 roku	Pozice 1-5

Instalace pomocí báze

viz. obrázky 3 - 12

! Po usazení báze na sedadlo vozidla vyklepte opěrnou nohu dolů na podlahu.

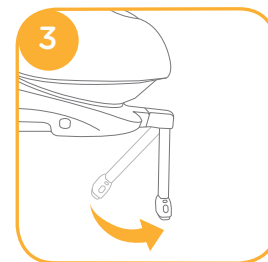

! Nasadte vodiče ISOfixu, pro snazší instalaci ve vozidle 4 -1

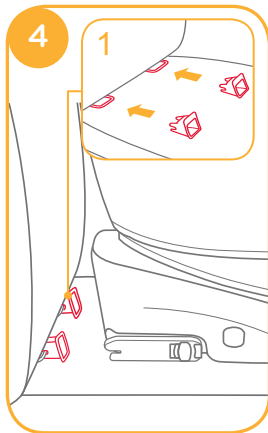

! Konektory lze nastavit do 10ti pozic. Pro zvětšení délky konektorů stiskněte tlačítko na boku. 5

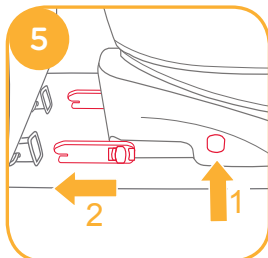

! ISOfixové konektory musí být pevně uchyceny a zajištěny na uchycení ISOfix ve vozidle. Barva indikátorů obou konektorů má být zcela zelená. 6 -1

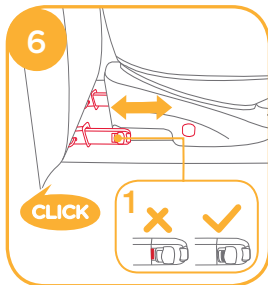

! Je-li vyžadována těsnější instalace, nebo více místa v kabině, stiskněte tlačítko 5 -1 a zatlačte sedačku do potřebné pozice. 6

! Po usazení báze na sedadle nastavte správnou délku opěrné nohy tak, aby se pevně opírala o podlahu vozidla. Zobrazuje-li indikátor opěrné nohy zelenou barvu, je upevněna správně. Pokud zobrazuje červenou barvu, je upevněna špatně.

! Stiskněte tlačítko uvolnění nohy a nastavte ji do požadované délky. 7

! Opěrná noha má 12 možností nastavení její délky. Zobrazuje-li její indikátor červenou barvu, je nainstalována nesprávně. 8

! Ujistěte se, že je opěrná noha v plném kontaktu s podlahou vozidla. Červená barva na indikátoru znamená, že je nainstalována nesprávně. 8

! Ujistěte se, zda je báze pevně uchycena tím, že zatáhnete za oba ISOfixové konektory.

! ISOfixové konektory musí být pevně uchyceny a zajištěny na uchycení ISOfix ve vozidle 9 -1

! Opěrná noha musí být správně nainstalovaná se zeleným indikátorem. 9 -2

Pročtěte si pozorně sekce Protisměrný mód a sekci nastavení poloh sklonu autosedačky pro získání informací před používáním autosedačky.

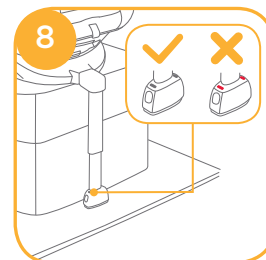
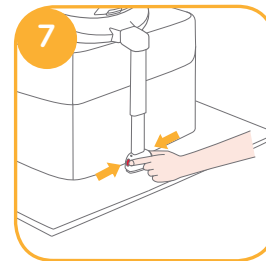

Odejmutí báze ze sedadla

Pro vyjmutí báze ze sedadla, stiskněte tlačítko nastavení délky konektorů **10**-1 a vytáhněte bázi směrem od sedadla ve vozidle. **10**-2

Poté stiskněte tlačítka na konektorech a vyjměte konektory z ISOfixového uchycení ve vozidle. **11**-1& **11**-2

Pro ochranu konektorů během přepravy nebo uskladnění autosedačky, stiskněte tlačítko **12**-1 a zcela zasuňte konektory dovnitř do báze **12**-2

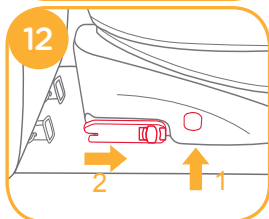
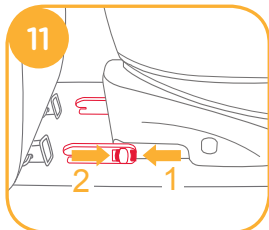
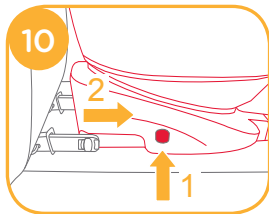

Po nastavení sklonu zkontrolujte správnost pozice opěrné nohy. Autosedačka nabízí 5 poloh sklonu pro protisměrné poutání a 5 pro posměrné připoutání.



Nastavení výšky opěrky hlavy a pásů

viz. obrázky **15** - **17**

1. Nastavte opěrku hlavy do požadované úrovně a zkontrolujte, zda je výška pásů v souladu s obrázkem **15**.

! Při používání proti směru jízdy musí být výška ramenních pásů na horní úrovni ramen dítěte. **15**

! Při používání po směru jízdy musí být výška ramenních pásů na horní úrovni ramen dítěte. **15**



Nastavení sklonu

viz. obrázky **13** - **14**

Stiskněte tlačítko nastavení sklonu **13** a nastavte autosedačku do požadovaného úhlu, jak je ukázáno na obrázku **14**

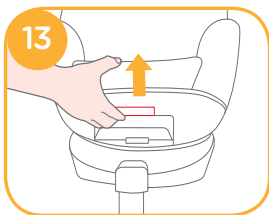

2. Stiskněte tlačítko nastavení výšky opěrky hlavy 16 a zároveň vytahujte opěrku směrem vzhůru, nebo tlačte směrem dolů pro dosažení jedné ze 6ti pozic. Pozice opěrky hlavy jsou ukázány na obrázku 17.

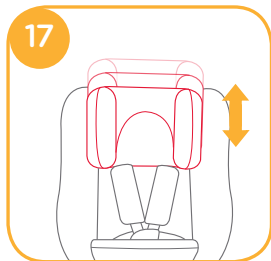
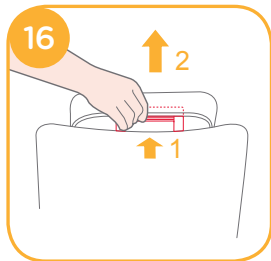

2. Stiskněte tlačítko pro otáčení autosedačky a otočte ji do co nejhodnějšího směru pro snadný nástup/výstup dítěte. Poté otočte autosedačku zpět do určeného směru. 19 & 21

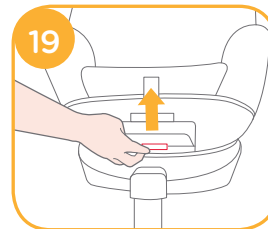

3. Je-li vyžadována těsnější instalace, nebo více místa v kabině, stiskněte tlačítko 20 -1 a zatlačte sedačku do potřebné pozice. 20 -2

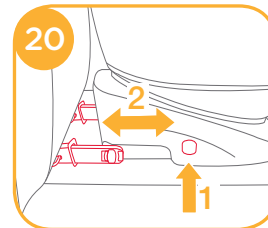

- ! ISOfixové konektory musí být pevně uchyceny a zajištěny na uchycení ISOfix ve vozidle. 21 -1

- ! Opěrná noha musí být správně nainstalovaná se zeleným indikátorem. 21 -2



Zajištění dítěte

- Po usazení dítěte do autosedačky se ujistěte, zda jsou ramenní pásy ve správné výšce.

1. Stiskněte tlačítko nastavení pásů a zároveň táhněte pásy směrem ven ze sedačky až do požadované délky. 22



Používání v protisměrném módu (Proti směru jízdy pro děti do 18kg váhy / od narození do cca 4let).

viz. obrázky 3 - 9

- ! Nainstalujte autosedačku na zadní sedadlo a poté usadte dítě do autosedačky.

viz. obrázky 18 - 27

1. Stiskněte tlačítko 18 -1 nastavení konektorů ISOfix a posuňte bázi směrem od sedadla ve vozidle.

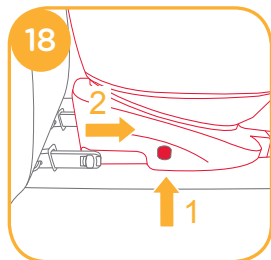

2. Rozepněte pásy stisknutím červeného tlačítka spony. ²³

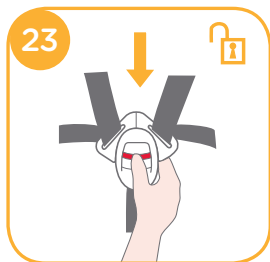



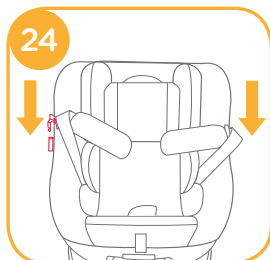

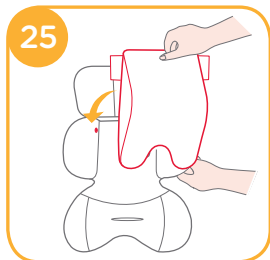

3. Zajistěte pásy na bocích autosedačky, pro usnadnění usazování dítěte do autosedačky. ²⁴



4. Používejte vnitřní vložku pro ochranu dítěte. ²⁵



			Odepněte hlavovou část vnitřní vložky ve chvíli, kdy se již do ní hlava dítěte pohodlně nevejde.
Doporučujeme používat vnitřní vložku pro děti od 0 do 6 měsíců, nebo dokud vložku nepřerostou. Vnitřní vložka zvyšuje ochranu proti bočnímu nárazu.	Odepněte druky na hlavové části vnitřní vložky pro její odejmutí.		Odejměte tělovou část vnitřní vložky, pokud se již do ní pohodlně nevejdou ramena dítěte.
			Vyjměte klín z vnitřní vložky pokud se již do autosedačky dítě pohodlně nevejde. Vložku lze používat i samostatně pro získání většího komfortu pro dítě.
			

5. Usadte dítě do autosedačky a protáhněte obě jeho ruce skrz pásy autosedačky.

! Jakmile je dítě usazeno v autosedačce, zkontrolujte, zda jsou ramenní pásy nastaveny do správné výšky.

6. Zapněte sponu dle obrázku ²⁶.

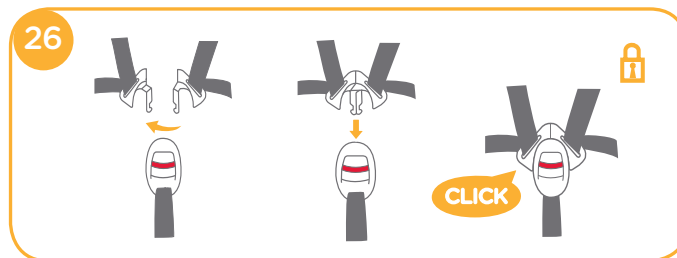

7. Zatáhněte za utahovací popruh postroje a napněte jím pásy. Ujistěte se, že je dítě bezpečně zajištěno. 27

! Ujistěte se, že prostor mezi dítětem a pásy není větší než šířka jedné ruky.

8. Pokud provedete kroky 22 & 23 & 24 po příjezdu do cíle a po vyjmutí dítěte ze sedačky, připravíte si tak sedačku pro Váš opětovný návrat a usazování dítěte do autosedačky.



2. Stiskněte tlačítko pro otáčení autosedačky a otočte ji do co nejvhodnějšího směru pro snadný nástup/výstup dítěte. Poté otočte autosedačku zpět do určeného směru. 29 & 31

3. Je-li vyžadována těsnější instalace, nebo více místa v kabině, stiskněte tlačítko 30 -1 a zatlačte sedačku do potřebné pozice. 30 -2

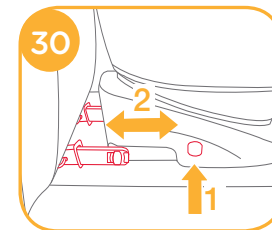
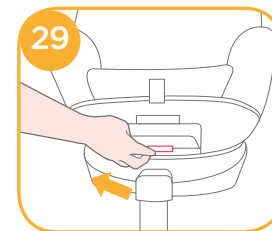

! ISOfixové konektory musí být pevně uchyceny a zajištěny na uchycení ISOfix ve vozidle. 31 -1

! Opěrná noha musí být správně nainstalovaná se zeleným indikátorem. 31 -2



Používání v posměrném módu (Po směru jízdy pro děti od 9 do 18kg váhy přibližně od 1 do cca 4let).

viz. obrázky 3 - 9

! Nejprve nainstalujte autosedačku na sedadlo vozidla a až poté usadte a připoutejte dítě v autosedačce.

viz. obrázky 28 - 35

1. Stiskněte tlačítko 28 -1 nastavení konektorů ISOfix a posuňte bázi směrem od sedadla ve vozidle. 28 -2

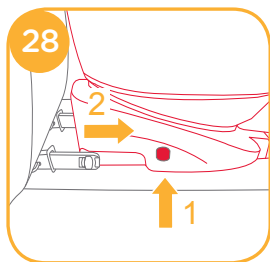

Zajištění dítěte

Po usazení dítěte do autosedačky se ujistěte, zda jsou ramenní pásy ve správné výšce.

1. Stiskněte tlačítko uvolnění vnitřního postroje a zároveň táhněte pásy směrem ven ze sedačky až do požadované délky. **32**

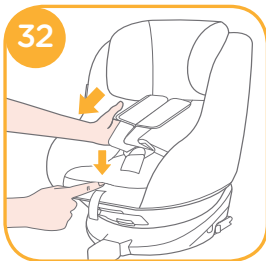

2. Rozepněte pásy stisknutím červeného tlačítka spony. **33**

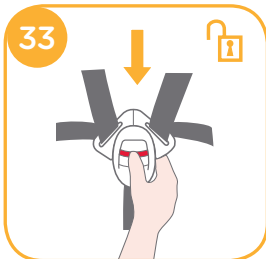

3. Zajistěte pásy na bocích autosedačky, pro usnadnění usazování dítěte do autosedačky. **34**

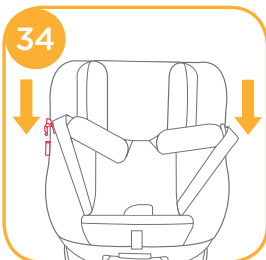

4. Instalujete-li autosedačku v posměrném módu, nepoužívejte vnitřní vložku.

5. Usadte dítě do autosedačky a protáhněte obě jeho ruce skrz pásy autosedačky. Zapněte sponu.

! Jakmile je dítě usazeno v autosedačce, zkontrolujte správnost výšky ramenních pásů.

6. Zatáhněte za utahovací popruh postroje a napněte jím pásy. Ujistěte se, že je dítě bezpečně zajištěno. **35**

! Ujistěte se, že prostor mezi dítětem a pásy není větší než šířka jedné ruky.

7. Pokud provedete kroky **32** & **33** & **34** po příjezdu do cíle a po vyjmutí dítěte ze sedačky, připravíte si tak sedačku pro Váš opětovný návrat a usazování dítěte do autosedačky.



Sejmutí látkových částí

viz. obrázky **36** - **43**

Stiskněte červené tlačítko pro rozeptnutí spony. **36**

Postupujte dle kroků **37** - **43**.

Pro znovunasazení látkových částí, postupujte dle předchozích kroků v obráceném pořadí.

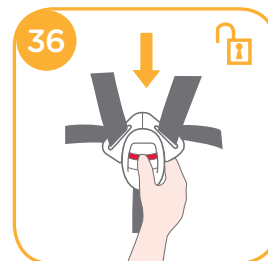

Péče a údržba

- ! Po odejmutí pěnové výplně z vložky pro novorozence ji uskladněte na místě, kam dítě nemá přístup.
- ! Látkové části umývejte chladnou vodou do 30 stupňů celsia.
- ! Látkové části nežehlete.
- ! Na látkové části nepoužívejte bělidlo ani je nečistěte za sucha.
- ! Nepoužívejte nezředěný neutrální čistící prostředek, benzín, ani další organická rozpouštědla k umytí produktu.
- ! Nesnažte se kroutit ani ždímat látkové části sedačky velkou silou, může to zanechat na výrobku záhyby.
- ! Látkové části sušte zavěšené ve stínu.
- ! V případě delšího nepoužívání autosedačky ji vyjměte z vozidla a uskladněte ji ve stínu v místě, kam děti nemají přístup.
- ! Během čištění se vyhýbejte konektorům a nezasahujte ani do přezky a stroje, aby nedošlo k jejich poškození.

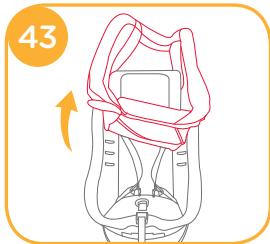
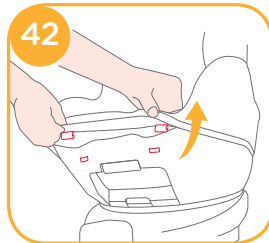
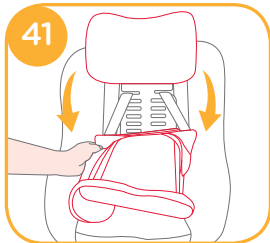
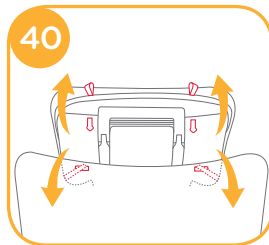
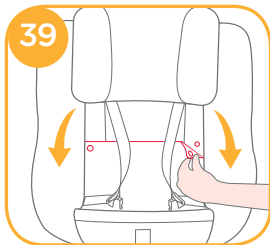
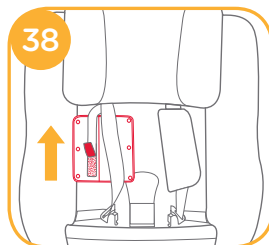
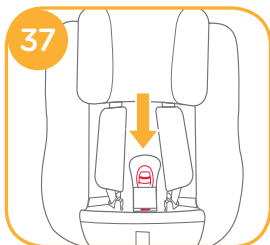

SK VÍTAJTE V Joie™

Gratulujeme! Práve ste sa stali súčasťou rodiny Joie! Sme nadšení z toho, že môžeme byť súčasťou vašich ciest. Pri používaní autosedačky Joie Spin 360 používate vysoko kvalitnú a plno certifikovanú autosedačku skupiny 0+/1. Vždy si starostlivo preštudujte tento návod a postupujte presne podľa jeho inštrukcií. Jedine tak zaistíte bezpečnou a komfortnú cestu pre vaše dieťa. Ak je vozidlo vybavené úchyty ISOfix, môžu byť tieto úchyty viditeľné na prelomu sedačky a chrbtovej opierky sedadla. Prečítajte si pozorne návod k vozidlu pre zistení presného umiestení úchytovej požiadavky na ich používaní. Pre používaní tejto autosedačky upevnenou pomocou ISOfixového ukotvení musí vaše dieťa spĺňať podmienku, že jeho váha nepresiahne 18kg. (približne 4 roky; alebo menej).

Základňa

Prosím prečítajte si starostlivo návod k autosedačke pred jej používaním.

DÔLEŽITÉ: UCHOVAJTE TENTO NÁVOD PRE BUDÚCE POUŽITIE. INSTRUKCIE ČÍTAJTE STAROSTLIVO!

Uchovajte tento návod v určenej priehradke na dolnej strane základne viz. obrázok vpravo.

Pre informácie o záruke, navštívte naše stránky na www.joiebaby.com.

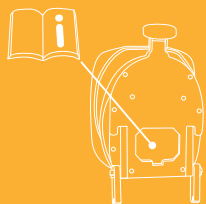

Zoznam častí

Uistite sa, že žiadna súčasť nechýba. Ak je balenie nekompletné, kontaktujte predajca.

1. Opierka pre hlavu
2. Poťah autosedačky
3. Spona
4. Nastavovací popruh
5. Tlačidlo nastavenia sklonu
6. Oporná noha
7. Indikátor oporné nohy
8. Nastavovací tlačidlo oporné nohy
9. Tlačidlo otáčania
10. Ramenný popruh
11. Vnútorňá vložka
12. Tlačidlo nastavenia výšky opierky hlavy
13. Konektory ISOfix
14. Tlačidlo nastavenia ISOfixu
15. Vodiče ISOfixu

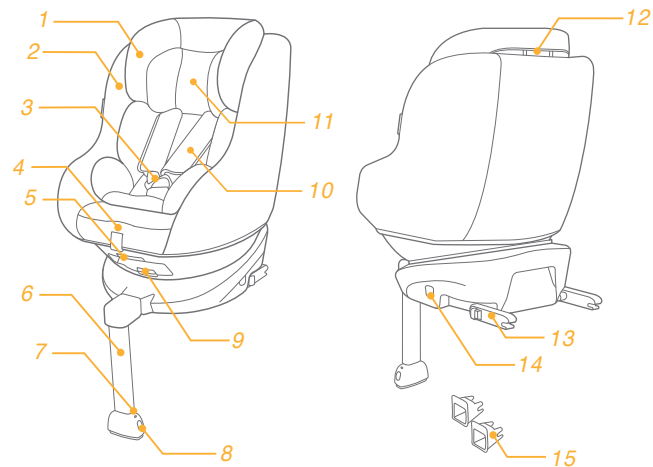

VAROVANIE

- ! Odstráňte všetky plastové obaly z dosahu detí, hrozí Nebezpečenstvo udusenía!
- ! Pred upevnením vašej autosedačky do vozu si starostlivo prečítajte tieto inštrukcie.
- ! Pamätajte nesprávna inštalácia môže byť nebezpečná.
- ! Tato detská autosedačka je vhodná pre deti o hmotnosti do 18 kg (približne do 4 rokov).
- ! Pásy musí byť napnuté a nesmú byť prekrúcané.
- ! Autosedačka je určená k použitiu výhradne v vozidlách, a preto ju nepoužívajte k iným účelom.
- ! Nikdy nenechávajte dieťa v autosedačke bez dozoru.
- ! Ak autosedačku nepoužívate, uložte ju na bezpečné miesto.
- ! Nikdy nepoužívajte autosedačku bez poťahu. Vždy používajte textilný poťah a polstry na pásoch, ktoré sú v základnej výbave autosedačky, majú vplyv na bezpečnosť vášho dieťaťa.
- ! Poťah je nedielnou súčasťou autosedačky.
- ! Nikdy nepoužívajte autosedačku, ktorá je nekompletná, alebo poškodená.

VAROVANIE

- ! Vždy, keď posadíte dieťa do autosedačky, skontrolujte, že bezpečnostný popruh je správne nastavený a zapínaní pásu je správne zacvaknuté.
- ! Vnútro vozu sa môže veľmi zahriať, keď voz stojí na priamom slnku. Preto odporúčame prikryť autosedačku napr. osuškou, keď ju nepoužívate.
- ! Správna montáž autosedačky je iba pomocou systému Isofix!
- ! Tým zabránite zahriatiu častí autosedačky, ktoré by mohli spôsobiť popálenie dieťaťa.
- ! Pravidelne kontrolujte stav opotrebení autosedačky, najmä poťahu.
- ! Zaistite, aby batožina alebo iné ťažké alebo ostré predmety, ktoré sú v voze, boli bezpečne upevnené a uložené.
- ! Voľne sa pohybujúce predmety môžu pasažieri v prípade nehody poraniť.
- ! Uložte tieto pokyny na bezpečné miesto, najlepšie k autosedačke alebo v voze tak, aby ste je v prípade potreby ľahko našli.

VAROVANIE

- ! Ak cestujete s ďalšími pasažieri, ktorí obsadí predné i zadné miesta, ľahší pasažier by mal sedieť vzadu v voze a ťažší pasažier na prednom mieste spolujazdca.
- ! Po nehode musí byť autosedačka vymenená. Aj keď môže vypadnúť neporušene, nemusí v prípade ďalšej nehody ochrániť vaše dieťa tak jak by mala.
- ! Nikdy nedávajte túto autosedačku ďalším osobám bez tohto návodu.
- ! Nikdy nepoužívajte autosedačku z druhej ruky, alebo autosedačku, ktorej neznáte históriu, alebo ak je po nehode.
- ! Vždy používajte autosedačku výhradne v súlade s týmto návodom.
- ! Nepoužívajte iná miesta k uchytení, než ta popísaná v tomto návodu.
- ! Nikdy nejazdite s nepripútanou autosedačkou.
- ! Nedovoľte, aby došlo k priškripenutí pásu do dverí, alebo ďalších častí automobilu.
- ! Nepoužívajte pás, ktorý je akokoľvek poškodený.

VAROVANIE

- ! Nepoužívajte pás, ktorý je akokoľvek poškodený.
- ! Pútanie po smeru jazdy je možné iba pre deti vážiaci viac ako 9 kg.
- ! Nepoužívajte pre dieťa príliš vrstiev alebo nepadnúce oblečenie, môže to ovplyvniť správnu funkciu postroje.
- ! Nerobte žiadne úpravy na sedačke. Používajte iba diely schválené výrobcom.
- ! Nepoužívajte sedačku na sedadle s aktívnym čelným airbagom.
- ! Nikdy nekladajte žiadne dodatočné vložky.
- ! Nikdy neprenášajte sedačku, ak je vo vnútri dieťa
- ! Ak autosedačku nepoužívate, vyberte ju z automobilu.
- ! Potom, čo je vaše dieťa usadené do autosedačky, musí byť správne zaistené postrojom, boční pás musí byť vedený čo najnižšie aby pevne obopínal panvu.
- ! Nedovoľte dieťaťu aby sa hralo s prackami pásov
- ! Pútanie po smeru jazdy je možné iba pre deti vážiaci viac ako 9 kg.

VAROVANIE

- ! Nepoužívajte autosedačku, ako stoličku!
- ! Neumiestňujte žiadne objekty k oporne nohe. Vždy kontrolujte autosedačku, či nie je poškodená.
- ! Pravidelne kontrolujte Isofixové konektory a v prípade potreby je vyčistite. Zanesené konektory môžu mať vplyv na ich spoľahlivosť.
- ! Nepoužívajte túto autosedačku, ak bola upustená na zem z väčšej výšky, alebo ak sú na nej viditeľné známky poškodení.
- ! Nepoužívajte autosedačku v nasledujúcich prípadoch:
 - 1) sedadlo je vybavené iba automobilovým pásem (chýbí Isofix)
 - 2) sedadlo vozu je orientované bokom, alebo chrbtom k smere jazdy
 - 3) sedadlo vozu neumožňuje stabilnú inštaláciu autosedačky

Stav núdze

V prípade autonehody je veľmi dôležité poskytnúť dieťaťu čo najrýchlejšiu lekársku pomoc.

Informácie o produkte

1. Podľa UN ECE R 44/04 je autosedačka pripútaná na základni označená ako Semi - univerzálne ISOfixové zádržné zariadenie triedy A,C, D detských zádržných zariadení.
2. Ak ste na pochybách, kontaktujte svojho predajca, alebo výrobcu autosedačky.

Inštalácia ISOfixového systému

Toto je ISOFIXOVÉ ZÁDRŽNÉ ZARIADENIE. Je schválené podľa ECE R44/04 vrátaniu všetkých neskorších úprav. Tato autosedačka a základňa sú také schválené pre používanie na sedadlách vybavených ISOfixem. Zariadenie bude pasovať vo vozidlách na sedadla schválená ako pozícia s ISOFIXovým upevnením (podľa uvedení v návodu k vozidlu), v závislosti na kategórii používaného zádržného zariadenia a spôsobu upevnení. Ak ste na pochybách, kontaktujte predajca lebo výrobcu autosedačky, alebo výrobcu vozidla.

Veľkostné triedy ISOfixu pre ktoré je autosedačka určená sú A, C, D.

Vhodná pre: Dieťa do hmotnosti 18kg

Skupina: 0+/1

Materiály: Plasty, Kov, látky

Zamerajte sa pri inštalácii

Preštudujte si obrázky 1 - 2

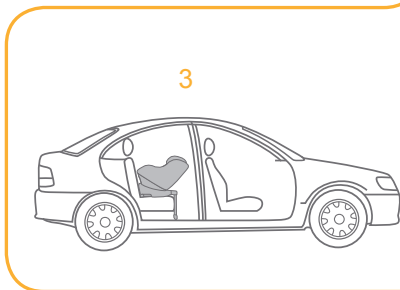
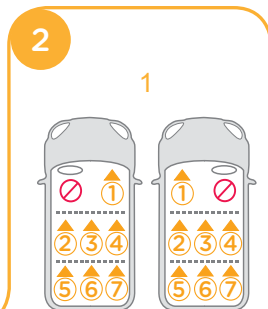
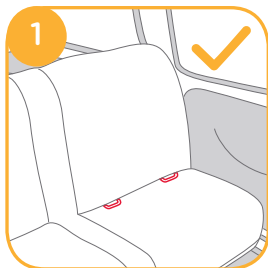

Zvoľte si spôsob inštalácie

	Váha dieťaťa	Inšalačný mód	Inštalácia	Približný vek	Pozícia sklonu
ECE R44.04	<18kg	Proti smere jazdy		Približne od narodenia do 4 let	Pozícia 1-5
	9-18kg	Po smere jazdy		Približne od 1 roku	Pozícia 1-5

Inštalácia pomocou základne

Preštudujte si obrázky 3 - 12

! Po usadení bázy na sedadlo vozidla vyklopte opornú nohu dole na podlahu.

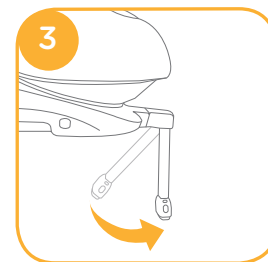

! Nasadte vodiče ISOfixu, pre ľahšiu inštaláciu vo vozidle 4 -1

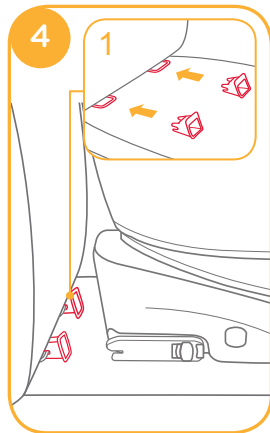

! Konektory môžete nastaviť do 10ti pozícií. Pre zväčšenie dĺžky konektorov stlačte tlačidlo na boku 5

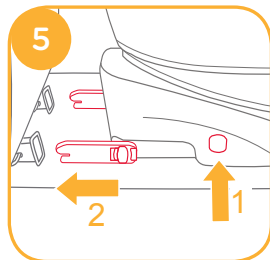

! ISOfixové konektory musí byť pevne uchytené a zaistené na uchytení ISOfix vo vozidle. Farba indikátorov oboch konektorov má byť úplne zelená. 6 -1

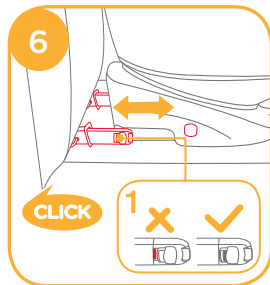

! Ak je vyžadovaná tesnejšia inštalácia, alebo viac miesta v kabíne, stlačte tlačidlo 5 -1 a zatlačte sedačku do potrebnej pozície. 6

! Po usadení základne na sedadle nastavte správnu dĺžku oporné nohy tak, aby sa pevne opierala o podlahu vozidla. Ak ukazuje indikátor oporné nohy zelenou farbu, je upevnená správne. Ak zobrazuje červenou farbu, je upevnená špatne.

! Stlačte tlačidlo uvoľnenia nohy a nastavte ju do požadovanej dĺžky. 7

! Oporná noha má 12 možností nastavení jej dĺžky. Ak zobrazuje jej indikátor červenou farbu, je nainštalovaná nesprávne. 8

! Uistite sa, že je oporná noha v plnom kontakte s podlahou vozidla. Červená farba na indikátoru znamená, že je nainštalovaná nesprávne. 8

! Uistite sa, že je základňa pevne uchytená tým, že zatiahnete za oba ISOfixové konektory.

! ISOfixové konektory musí byť pevne uchytené a zaistené na uchytení ISOfix vo vozidle 9 -1

! Oporná noha musí byť správne nainštalovaná so zeleným indikátorom. 9 -2

Prečítajte si pozorne sekcie protismerný mód a sekciu nastavení polôh sklonu autosedačky pre získanie informácií pred používaním autosedačky.

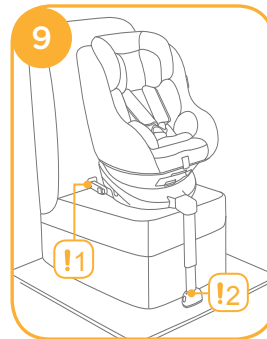
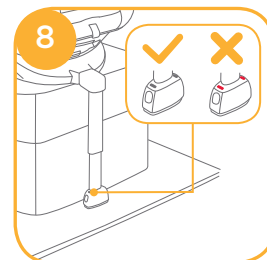
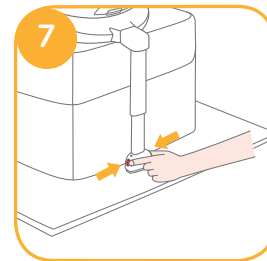

Vybratí základne zo sedadla

Pre vybratie základne zo sedadla, stlačte tlačidlo nastavení dĺžky konektorov 10 -1 a vytiahnite základňu smerom od sedadla vo vozidle. 10 -2

Potom stlačte tlačidlo na konektoroch a vyberte konektory z ISOfixového uchytenia vo vozidle. 11 -1 & 11 -2

Pre ochranu konektorov behom prepravy alebo uskladnenia autosedačky, stlačte tlačidlo 12 -1 a úplne zasunúť konektory dovnútra do základne 12 -2

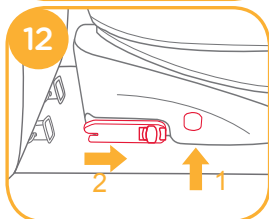
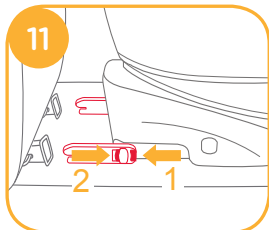
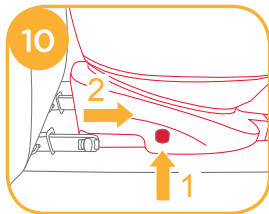

Nastavenie sklonu

Preštudujte si obrázky 13 - 14

Stlačte tlačidlo nastavení sklonu 13 a nastavte autosedačku do požadovaného uhla ukázaných na obrázku 14

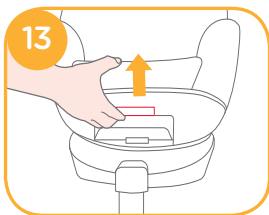

Po nastavení sklonu skontrolujte správnosť pozície opornej nohy. Autosedačka ponúka 5 polôh sklonu pre protismerné pútanie a 5 pre po smerné pripútaní.



Nastavenie výšky opierky hlavy a pásov

Preštudujte si obrázky 15 - 17

1. Nastavte opierku hlavy do požadovanej úrovne a skontrolujte, či je výška pásov v súlade s obrázkom 15.

! Pri používaní proti smeru jazdy musí byť výška ramenných pásov na hornej úrovni ramien dieťaťa. 15

! Pri používaní po smeru jazdy musí byť výška ramenných pásov na hornej úrovni ramien dieťaťa. 15



2. Stlačte tlačidlo nastavení výšky opierky hlavy **16** a zároveň vyťahujte opierku smerom hore, alebo tlačte smerom dole pre dosiahnutie jednej z 6ti pozícií. Pozície opierky hlavy sú ukázané na obrázku **17**.

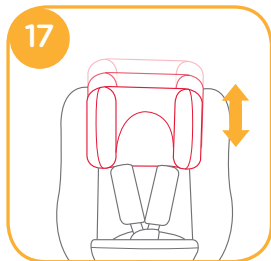
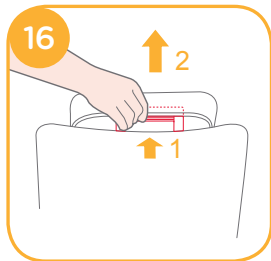

Používanie v protismernom módu (Proti smeru jazdy pre deti do 18kg váhy / od narodenia do cca 4rokov).

Preštudujte si obrázky **3 - 9**

- ! Nainštalujte autosedačku na zadní sedadlo a potom usadte dieťa do autosedačky.

Preštudujte si obrázky **18 - 27**

1. Stlačte tlačidlo **18 -1** nastavení konektorov ISOfix a posuňte základňu smerom od sedadla vo vozidle.

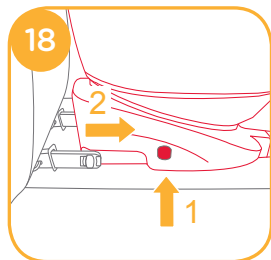

2. Stlačte tlačidlo pre otáčanie autosedačky a otočte ju do čo najvhodnejšieho smeru pre ľahký nástup / výstup dieťaťa. Potom otočte autosedačku späť do určeného smeru. **19 & 21**

3. Ak je vyžadovaná tesnejší inštalácia, alebo viac miesta v kabíne, stlačte tlačidlo **20 -1** a zatlačte sedačku do potrebné pozície. **20 -2**

- ! ISOfixové konektory musí byť pevne uchytené a zaistené na uchytení ISOfix vo vozidle. **21 -1**

- ! Oporná noha musí byť správne nainštalovaná so zeleným indikátorom. **21 -2**

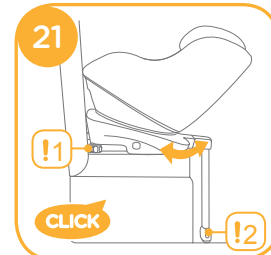
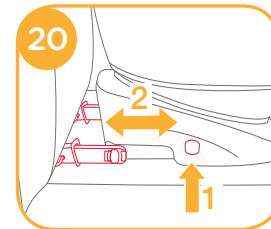
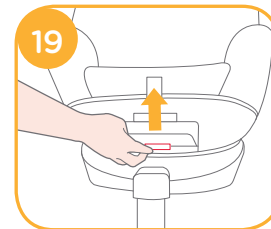

Zaistení dieťaťa

Po usadení dieťaťa do autosedačky sa uistite, či sú ramenné pásy v správnej výške.

1. Stlačte tlačidlo uvoľnení vnútorného postroja a zároveň ťahajte pásy smerom von z sedačky až do požadovanej dĺžky. **22**



2. Rozopnite pásy stlačením červeného tlačidla spony. 23

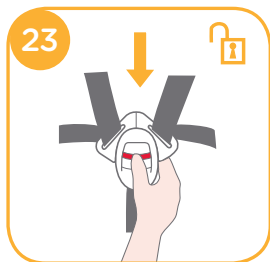



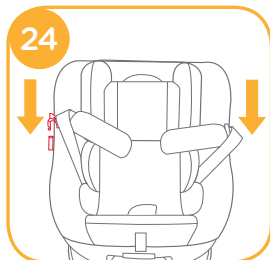

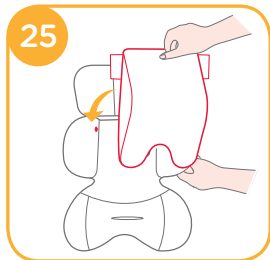

3. Zaisťte pásy na bokoch autosedačky, pre uľahčenie usadzovania dieťaťa do autosedačky. 24



4. Používajte vnútornú vložku pre ochranu dieťaťa. 25



			Odopnite vnútornú vložku v oblasti hlavy v chvíli, kedy sa už do nej hlava dieťaťa pohodlne nevojde.
Odporúčame používať vnútornú vložku pre deti od 0 do 6 mesiacov, alebo kým vložku neprerastú. Vnútorná vložka zvyšuje ochranu proti bočnému nárazu.	Odopnite patenty na časti u hlavy vnútornej vložky pre jej vybratí.		Vyberte telovú časť vnútornej vložky, ak sa už do nej pohodlne nevojdu ramená dieťaťa.
			Vyberte klin z vnútornej vložky ak sa už do autosedačky dieťa pohodlne nevojde. Vložku môžete používať i samostatne, bez jej pripavení k vnútornej vložke, pre získanie väčšieho komfortu pre dieťa.

5. Usadte dieťa do autosedačky a pretiahnite obe jeho ruky skrz pásy autosedačky.

! Ak je dieťa usadené v autosedačke, skontrolujte, či sú ramenné pásy nastavené do správnej výšky.

6. Zapnite sponu podľa obrázku 26 .

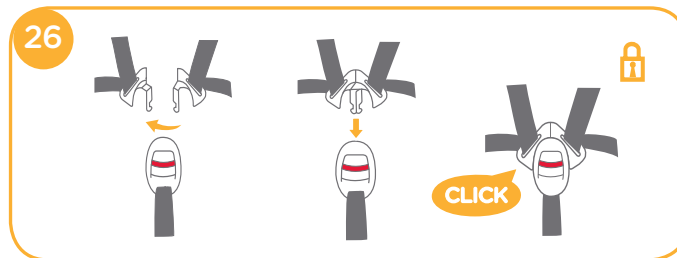

7. Zatiahnite za popruh uťahovanie postroja a napnite ním pásy. Uistite sa, že je dieťa bezpečne zaistené. **27**

! Uistite sa, že priestor medzi dieťaťom a pásy nie je väčší než šírka jednej ruky.

8. Ak prevediete kroky **22 & 23 & 24** príjazdu do cieľa a po vybratí dieťaťa z sedačky, pripravíte si tak sedačku pre Váš opätovný návrat a usadzovaní dieťaťa do autosedačky.



Používání v po smernom módu (Po smeru jazdy pre deti od 9 do 18kg váhy / približne od 1 do cca 4 rokov).

Preštudujte si obrázky 3 - 9

! Najprv nainštalujte autosedačku na sedadlo vozidla a až potom usadte a pripútajte dieťa v autosedačke.

Preštudujte si obrázky 28 - 35

1. Stlačte tlačidlo **28 -1** nastavení konektorov ISOfix a posuňte základňu smerom od sedadla v vozidle. **28 -2**

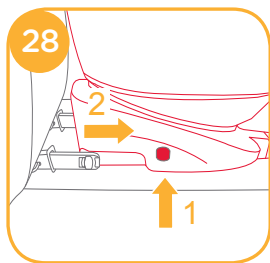

2. Stlačte tlačidlo pre otáčanie autosedačky a otočte ju do čo najvhodnejšieho smeru pre ľahký nástup / výstup dieťaťa. Potom otočte autosedačku späť do určeného smeru. **29 & 31**

3. Ak je vyžadovaná tesnejší inštalácia, alebo viac miesta v kabíne, stlačte tlačidlo **30 -1** a zatlačte sedačku do potrebné pozície. **30 -2**

! ISOfixové konektory musí byť pevne uchytené a zaistené na uchytení ISOfix v vozidle. **31 -1**

! Oporná noha musí byť správne nainštalovaná s zeleným indikátorom. **31 -2**

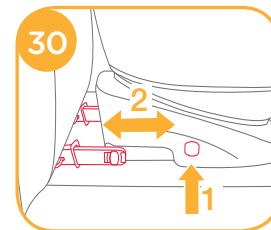
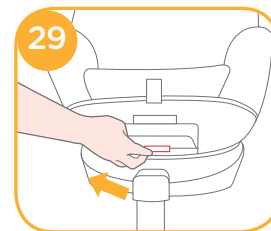

Zaistení dieťaťa

Po usadení dieťaťa do autosedačky sa uistite, či sú ramenné pásy v správnej výške.

1. Stlačte tlačidlo uvoľnenia vnútorného postroja a zároveň ťahajte pásy smerom von z sedačky až do požadovanej dĺžky.

32



2. Rozopnite pásy stlačením červeného tlačidla spony.

33

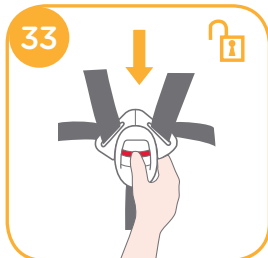

3. Zaisťte pásy na bokoch autosedačky, pre uľahčenie usadzovania dieťaťa do autosedačky.

34

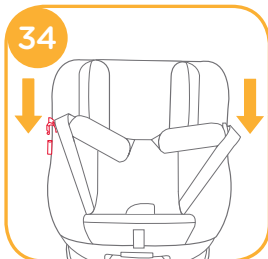

4. Ak inštalujete autosedačku v po smernom módu, nepoužívajte vnútornú vložku.

5. Usadte dieťa do autosedačky a pretiahnite obe jeho ruky skrz pásy autosedačky. Zapnite sponu.

! Ak je dieťa usadené v autosedačke, skontrolujte správnosť výšky ramenných pásov.

6. Zatiahnite za sťahovací popruh postroje a napnite ním pásy. Uistite sa, že je dieťa bezpečne zaistené.

35

! Uistite sa, že priestor medzi dieťaťom a pásy nie je väčší než šírka jednej ruky.

7. AK prevediete kroky 32 & 33 & 34 po prízjazdu do cieľa po vybratí dieťaťa z sedačky, pripravíte si tak sedačku pre Váš opätovný návrat a usadzovanie dieťaťa do autosedačky.

35



Vybratí látkových častí

Preštudujte si obrázky 36 - 43

Stlačte červené tlačidlo pre rozopnutie spony.

Postupujte podľa krokov 37 - 43.

Pre znovu nasadení látkových častí, postupujte podľa predchádzajúcich krokov v obrátenom poradí.

36

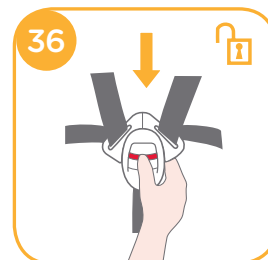

Starostlivosť a údržba

- ! Po vybratí penové výplne z vložky pre novorodenca ju uskladnite na mieste, kam dieťa nemá prístup.
- ! Látkové časti umývajte chladnou vodou do 30stupňu Celzia.
- ! Látkové časti nežeňte.
- ! Na látkové časti nepoužívajte bielidlo ani je nečistite za sucha. nepoužívajte nezriadený neutrálny čistiaci prostriedok, benzín, ani ďalší organická rozpúšťadla k umytí produktu.
- ! Nesnažte sa krútiť ani žmýkať látkové časti sedačky veľkou silou, môže to zanechať na výrobku záhyby.
- ! Látkové časti sušte vešané v tieni.
- ! V prípade dlhšieho nepoužívání autosedačky ju vyberte z vozidla a uskladnite ju v tieni v mieste, kam deti nemajú prístup.
- ! Behom čistení sa vyhýbajte konektorom a nezasahujte ani do spony a postroja, aby nedošlo k ich poškodení.

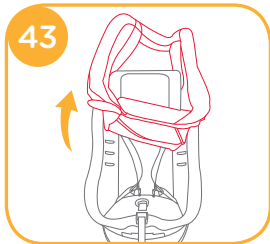
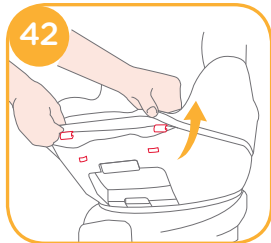
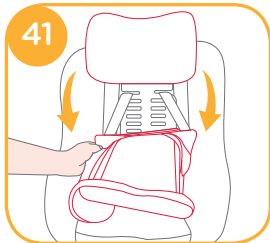
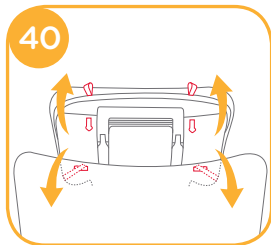
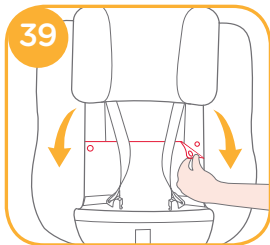
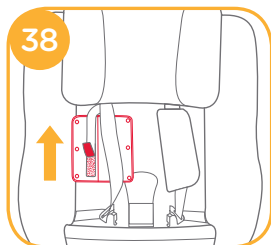
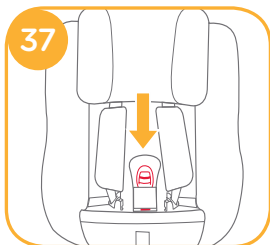



Allison Baby UK Ltd,
Venture Point, Towers Business Park
Rugeley, Staffordshire, WS15 1UZ

bring the kids™

Share the joy at joiebaby.com

P-IM0247J_3