

Joie™

ECE R129/02

Rearward Facing:

Child height 40cm-105cm/ Child weight <19kg;

Forward Facing:

Child height 76cm-105cm/ Child weight <19kg;

i-Spin 360 enhanced child restraint

- DE Bedienungsanleitung
- SV Bruksanvisning
- EL Εγχειρίδιο Οδηγιών
- PL Instrukcja obsługi
- CZ Návod k obsluze
- SK Návod na použitie

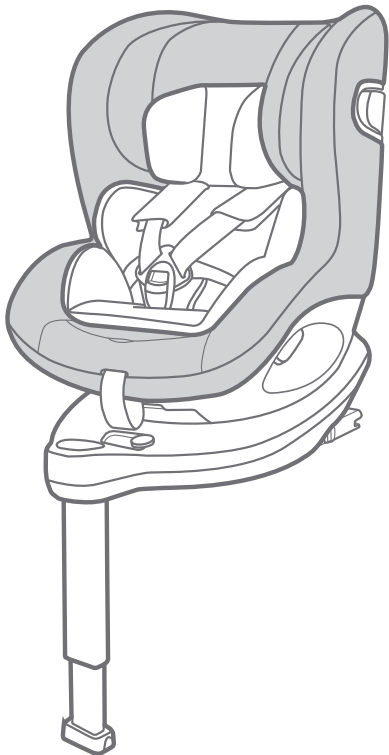

ECE R129/02: ISO/F2X, ISO/R2
ECE R129/02: i-Size

DE Willkommen bei Joie™

Herzlichen Glückwunsch, dass Sie ein Teil der Joie-Familie geworden sind! Wir freuen uns sehr, Ihren Nachwuchs von nun an auf Reisen zu begleiten. Mit dem i-Spin™ nutzen Sie ein hochwertiges, komplett sicherheitszertifiziertes Kinderrückhaltesystem. Bitte lesen Sie diese Anleitung sorgfältig durch und beachten Sie die einzelnen Schritte zur Gewährleistung einer komfortablen Fahrt und optimalen Sicherheit für Ihr Kind.

Um dieses Joie Kinderrückhaltesystem mit ISOFIX-Konnektoren nach ECE R129/02 zu nutzen, muss Ihr Kind folgende Voraussetzungen erfüllen:

Rückwärtsgerichtet: Größe des Kindes 40-105 cm / Kindgewicht maximal 19 kg

Vorwärtsgerichtet: Größe des Kindes 76-105 cm / Alter des Kindes mindestens 15 Monate / Kindgewicht maximal 19 kg

Hinweis

Bitte lesen Sie die Anweisungen in dieser Anleitung sorgfältig durch bevor Sie das Produkt installieren und benutzen.

!WICHTIG: Bitte bewahren Sie diese Anleitung für spätere Bezugnahme auf.

Bitte bewahren Sie die Bedienungsanleitung in dem dafür vorgesehenen Aufbewahrungsfach auf der Rückseite der Basisstation auf.

Weitere Informationen unter de.joiebaby.com



Teileliste

Vergewissern Sie sich bitte, dass keine Teile am Sitz fehlen. Bitte wenden Sie sich anderenfalls an Ihren Händler.

- Abb. 1 Kopfstütze
- Abb. 2 Sitzpolster
- Abb. 3 Gurtschnalle
- Abb. 4 Knopf zur Gurtverlängerung
- Abb. 5 Zentralversteller Gurtsystem
- Abb. 6 Smart Ride™ Sperre
- Abb. 7 Stützfuß
- Abb. 8 Knopf zur Anpassung des Stützfußes
- Abb. 9 Farbindikator für Stützfuß
- Abb. 10 Anpassung Neigungswinkel
- Abb. 11 Knopf zur Rotation des Kindersitzes
- Abb. 12 Schultergurt
- Abb. 13 Neugeborenen-/ Kleinkindeinlage
- Abb. 14 Höheneinstellung der Kopfstütze
- Abb. 15 Seitenaufprallschutz
- Abb. 16 Aufbewahrungsfach für Bedienungsanleitung
- Abb. 17 ISOFIX-Konnektoren
- Abb. 18 Tiefenverstellung der ISOFIX-Konnektoren
- Abb. 19 ISOFIX-Führungshilfen

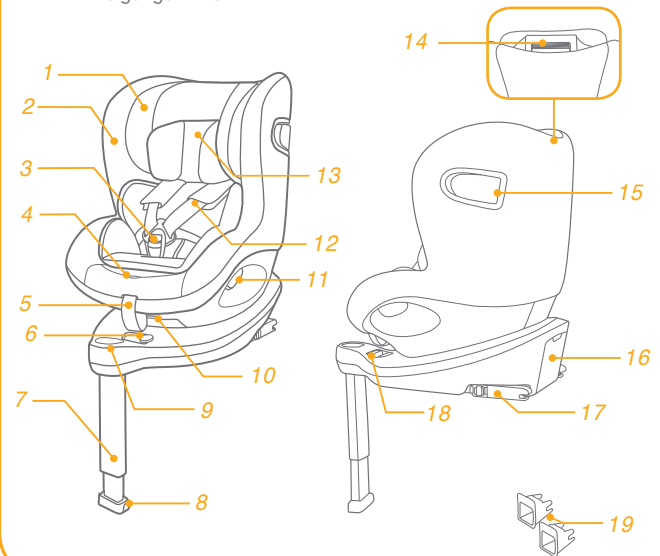

WARNHINWEISE

- ! Um dieses Joie Kinderrückhaltesystem mit ISOFIX-Konnektoren nach ECE R129/02 zu nutzen, muss Ihr Kind folgende Voraussetzungen erfüllen:
Rückwärtsgerichtet: Größe des Kindes 40-105 cm / Kindgewicht maximal 19 kg
Vorwärtsgerichtet: Größe des Kindes 76-105 cm / Alter des Kindes mindestens 15 Monate / Kindgewicht maximal 19 kg
- ! **WICHTIG - NICHT VORWÄRTSGERICHTET VERWENDEN SOLANGE IHR KIND JÜNGER IST ALS 15 MONATE (Anleitung berücksichtigen)**
- ! Stellen Sie sicher, dass der Sitz über die ISOFIX-Konnektoren fest mit dem Fahrzeug verbunden ist, dass der Stützfuß fest auf dem Fahrzeugboden aufsteht und dass die Gurte des Sitzes eng am Körper Ihres Kindes anliegen und nicht verdreht sind.
- ! Nachdem Sie Ihr Kind in den Sitz gesetzt haben, muss der Sicherheitsgurt korrekt angelegt werden. Der Hüftgurt sollte möglichst tief verlaufen, so dass das Becken sicher fixiert ist.

WARNHINWEISE

- ! Verwenden Sie dieses Kinderrückhaltesystem NICHT weiter, nachdem es in einen Unfall verwickelt war. Ersetzen Sie es umgehend, da es durch den Unfall möglicherweise unsichtbare strukturelle Schäden aufweist.
- ! Sie dürfen dieses Kinderrückhaltesystem NICHT modifizieren oder zusammen mit Einzelteilen anderer Hersteller verwenden. Befolgen Sie die Anweisungen und Warnhinweise in dieser Anleitung, andernfalls drohen Ihrem Kind ernsthafte oder sogar tödliche Verletzungen.
- ! Bitte schützen Sie das Kinderrückhaltesystem vor direkter Sonneneinstrahlung. Stellen Sie bei hohen Außentemperaturen und Aufbewahrung im Fahrzeug vor Nutzung sicher, dass die Oberflächen sich nicht zu stark erhitzt haben bevor Sie Ihr Kind in den Sitz setzen.
- ! Lassen Sie Ihr Kind NIEMALS unbeaufsichtigt in diesem Kinderrückhaltesystem sitzen.
- ! Platzieren Sie KEINE Gegenstände ungesichert in Ihrem Fahrzeug, da diese bei scharfen Kurven, plötzlichem Abbremsen oder Unfällen umher geschleudert werden und Insassen verletzen könnten.

WARNHINWEISE

- ! Verwenden Sie dieses Kinderrückhaltesystem NICHT ohne die Textilien.
- ! Die Textilien dürfen ausschließlich durch vom Hersteller empfohlene Teile ersetzt werden, da sie ein integraler Bestandteil des Sicherheitskonzeptes des Kinderrückhaltesystems darstellen.
- ! Installieren Sie dieses Kinderrückhaltesystem NIEMALS rückwärts gerichtet auf einem Fahrzeugsitz mit aktiviertem Front-Airbag.
- ! Bitte stellen Sie vor dem Kauf dieses Kinderrückhaltesystems sicher, dass Sie es ordnungsgemäß in Ihrem Fahrzeug befestigen können.
- ! KEIN Kinderrückhaltesystem kann vollständigen Schutz vor Verletzungen bei einem Unfall garantieren. Dennoch reduziert der ordnungsgemäße Einsatz dieses Kinderrückhaltesystems die Gefahr ernsthafter oder tödlicher Verletzungen Ihres Kindes.
- ! Stellen Sie vor Installation und Verwendung dieses Kinderrückhaltesystems sicher, dass Sie die Anweisungen und Warnhinweise in dieser Anleitung sowie im Benutzerhandbuch Ihres Fahrzeugs gelesen und verstanden haben.

WARNHINWEISE

- ! Verwenden Sie dieses Kinderrückhaltesystem NICHT, falls es beschädigt ist oder Teile fehlen.
- ! Stellen Sie sicher, dass Ihr Kind beim Einsatz dieses Kinderrückhaltesystems angemessen gekleidet ist (insbesondere keine übermäßig dicke oder gepolsterte Kleidung); andernfalls kann Ihr Kind NICHT zuverlässig gesichert werden! Verwenden Sie bei niedrigen Temperaturen bevorzugt eine Decke, mit der Sie das bereits angegurtete Kind zudecken.
- ! Lassen Sie dieses Kinderrückhaltesystem NICHT ungesichert in Ihrem Fahrzeug, da ein ungesichertes Kinderrückhaltesystem bei scharfen Kurven, plötzlichem Abbremsen oder Unfällen umher geschleudert werden und Insassen verletzen könnte.
- ! Verwenden Sie NIEMALS ein gebrauchtes Kinderrückhaltesystem, dessen Vergangenheit Sie nicht kennen; möglicherweise weist es versteckte strukturelle Schäden auf (Haarrisse), die Ihr Kind gefährden könnten.
- ! Verwenden Sie NIEMALS Seile oder andere Gegenstände, um das Kinderrückhaltesystem in Ihrem Fahrzeug oder Ihr Kind Sitz zu sichern.

WARNHINWEISE

- ! Stellen Sie sicher, dass das Kinderrückhaltesystem so installiert ist, dass es weder mit beweglichen Sitzen oder den Fahrzeughüren kollidiert.
- ! Bei Fragen zu Pflege, Reparatur und Ersatzteilen wenden Sie sich bitte an Ihren Fachhändler.
- ! Entfernen Sie das Kinderrückhaltesystem bei unregelmäßiger Verwendung aus dem Auto und bewahren es in einem trockenen, vor Sonnenlicht geschützten Raum auf.
- ! Die Teile des Kinderrückhaltesystems dürfen nicht geölt werden.
- ! Sichern Sie Ihr Kind **IMMER** im Kinderrückhaltesystem, wenn Sie unterwegs sind. Das gilt für jede Fahrt, sei sie auch noch zu kurz. Viele Unfälle passieren gerade auf Kurzstrecken.
- ! Überprüfen Sie regelmäßig die ISOFIX-Verankerungen und entfernen Sie ggf. Schmutz oder Staub, damit eine einwandfreie Fixierung möglich ist.
- ! Verwenden Sie in diesem Kinderrückhaltesystem **KEINE** anderen oder zusätzlichen Polster als die vom Hersteller mitgelieferten.

Notfall

Bei einem Notfall oder Unfall ist es besonders wichtig, dass bei Ihrem Kind umgehend Erste Hilfe geleistet und es medizinisch versorgt wird.

Produktinformationen

Dieses integrale ISOFIX-Kinderrückhaltesystem der Kategorie „universal“ (i-Size) kann ohne gesonderte Prüfung auf allen i-Size-Fahrzeugsitzen, die gemäß den Regelungen ECE Nr. 14 und 16 genehmigt sind, verwendet werden kann.

1. Gemäß der europäischen Norm ECE R129/02 handelt es sich um ein Kinderrückhaltesystem der Gruppe Universal ISOFIX Class ISO/F2X, ISO R/2 und ist ausschließlich mit den ISOFIX-Konnektoren zu installieren.
2. Es handelt sich hier um ein "i-Size" Kinderrückhaltesystem, das gemäß ECE 129/02 für die Verwendung auf i-Size kompatiblen Fahrzeugsitzen (gemäß Fahrzeughandbuch) zugelassen ist.
3. Bei Zweifeln kontaktieren Sie Ihren Fachhändler oder den Hersteller des Kindersitzrückhaltesystems.

Materialien	Kunststoff, Metall, Stoffe
Patent-Nr.	Patente angemeldet

Hinweise zur Installation

Siehe Abbildungen 1 - 2

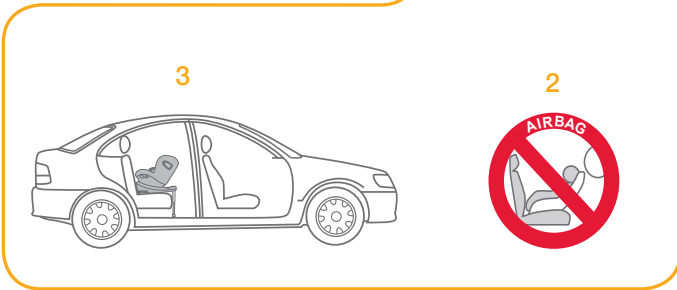
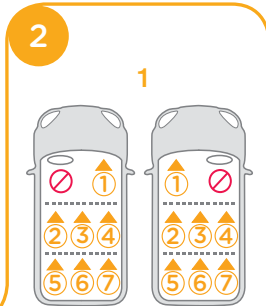
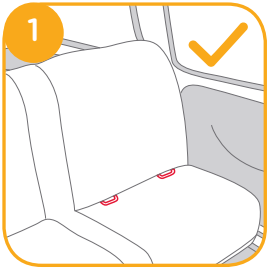

Installationsmodus auswählen

	Größe des Kindes	Installationsmodus	Installation	Referenzalter	Neigungswinkel
ECE R129/02	40 cm-105 cm / ≤ 19 kg	Rückwärtsgerichtet		Ca. 4 Jahre	Position 1-6
	76 cm-105 cm / ≤ 19 kg	Vorwärtsgerichtet		15 Monate bis ca. 4 Jahre	Position 1-6

Referenzalter	Installationsmodus	Installation	Smart Ride™ Sperre
0-15 m	Rückwärtsgerichtet		
> 15 m	Vorwärtsgerichtet		

Basisstation installieren

Siehe Abbildungen 3 - 12

! Nachdem Sie die Basisstation auf dem Fahrzeugsitz abgestellt haben, ziehen Sie den Stützfuß nach unten auf den Fahrzeugboden. 3

! Nutzen Sie die ISOFIX-Führungshilfen zur einfacheren ISOFIX-Installation. 4 -1

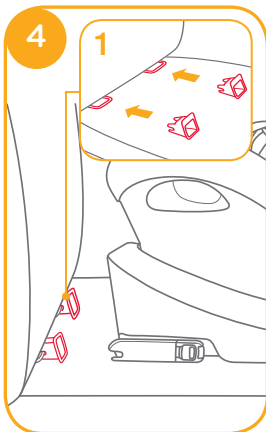
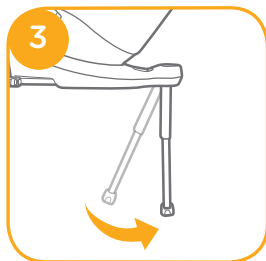

! Es gibt 11 verschiedene ISOFIX-Positionen. Drücken Sie den ISOFIX-Knopf 5 -1 um die ISOFIX-Konnektoren auszufahren. 5 -2

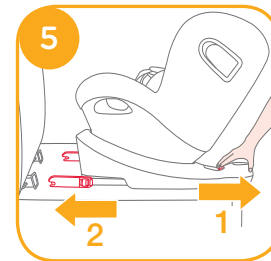

! Stellen Sie sicher, dass beide ISOFIX-Konnektoren fest mit den ISOFIX-Bügeln verbunden sind. Die Farbindikatoren beider ISOFIX-Konnektoren müssen komplett grün sein. 6 -1

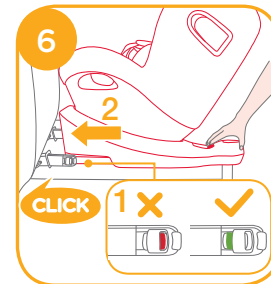

! Nachdem Sie die ISOFIX-Konnektoren korrekt installiert haben, drücken Sie den Knopf zur ISOFIX-Tiefenverstellung erneut, um den Sitz zurück in Richtung Rückenlehne zu schieben. 6 -2

! Anschließend ziehen Sie den Stützfuß nach unten zum Fahrzeugboden. Wird der Farbindikator des Stützfußes komplett grün, haben Sie den Stützfuß korrekt installiert.

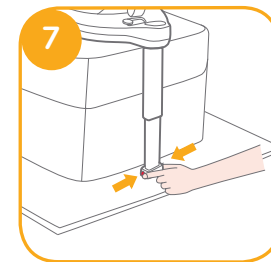

! Die Höhe des Stützfußes können Sie über den entsprechenden Knopf anpassen. 7

- ! Der Stützfuß hat 19 Positionen. Er ist dann korrekt installiert, wenn der Farbindikator grün anzeigt. Bei rot befindet sich der Stützfuß in einer falschen Position. **8**
- ! Stellen Sie sicher, dass der Stützfuß in festem Kontakt mit dem Fahrzeugboden steht. Zeigt der Farbindikator rot, ist die Installation nicht korrekt. **8**
- ! Prüfen Sie, ob die Basisstation ordnungsgemäß installiert ist, indem Sie an beiden ISOFIX-Konnektoren ziehen. **9**
- ! Die ISOFIX-Konnektoren müssen korrekt an den ISOFIX-Bügeln befestigt sein. **9 -1**
- ! Der Stützfuß muss korrekt installiert sein; der Farbindikator zeigt grün. **9 -2**

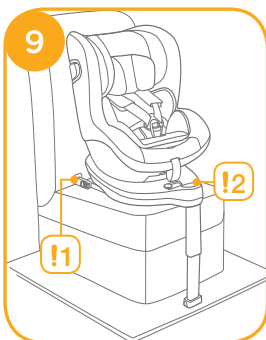
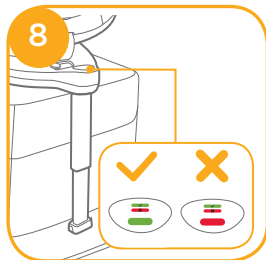

Basisstation entfernen

Um die Basisstation zu entfernen, drücken Sie den Knopf zur Tiefenverstellung der ISOFIX-Konnektoren **10 -1** und ziehen Sie die Basisstation vom Sitz weg. **10 -2**

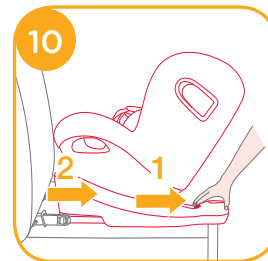

Sie können dann die ISOFIX-Konnektoren von den ISOFIX-Bügeln des Fahrzeugs lösen, indem Sie beide Knöpfe wie in Abb. **11 -1** und **11 -2** abgebildet, zusammen betätigen.

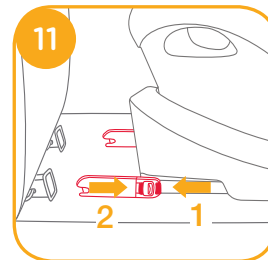

Um Transportschäden zu vermeiden, drücken Sie den Knopf zur Tiefenverstellung der ISOFIX-Konnektoren **12 -1** und schieben Sie die Konnektoren vollständig in die Basisstation ein. **12 -2**



Seitenaufprallschutz verwenden

Siehe Abbildungen 13 - 15

! Dieses Kinderrückhaltesystem ist mit einem automatisch ausklappbaren Seitenaufprallschutz ausgestattet. Stellen Sie dennoch auf jeden Fall sicher, dass der Seitenaufprallschutz für optimale Schutzwirkung vor Fahrtbeginn komplett geöffnet ist.

1. Die beidseitigen Seitenaufprallschutzelemente werden beim festziehen des Gurtsystems automatisch aktiviert. 13 -1 13 -2
- ! **WICHTIG:** Bitte beachten Sie, dass das Ausklappen der Seitenaufprallschutzelemente **NICHT** bedeutet, dass das Kind bereits fest genug angeschnallt ist.
2. Der zur Innenseite des Fahrzeugs zeigende Seitenaufprallschutz kann bei erhöhtem Platzbedarf wieder eingeklappt werden. 14 -1 14 -2 Der zur Fahrzeugtür zeigende Seitenaufprallschutz muss immer geöffnet sein.
3. Der Seitenaufprallschutz kann auch manuell geöffnet werden, wie in Abb. 15 -1 und 15 -2 dargestellt.

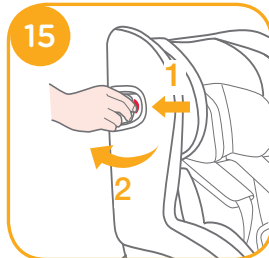
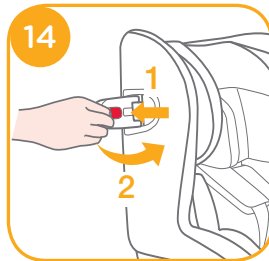
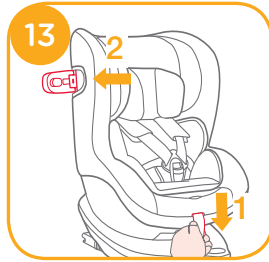

Neigungswinkel einstellen

Siehe Abbildungen 16 - 17

Drücken Sie den Knopf zur Einstellung des Neigungswinkels (16) und bringen Sie das Kinderrückhaltesystem in eine für das Kind passende Position. Die Neigungswinkel sind in Abbildung 17 dargestellt.

Bitte überprüfen Sie nach dem Einstellen des Neigungswinkels erneut die Position des Stützfußes. Es gibt für den rückwärts- und den vorwärtsgerichteten Modus 6 Neigungswinkel.

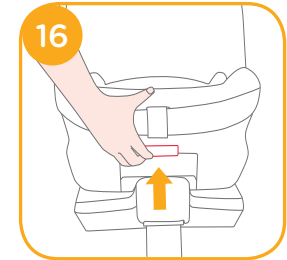

Höheneinstellung für Kopfstütze und Schultergurt

Siehe Abbildungen 18 - 20

- Bitte stellen Sie Kopfstütze und Schultergurt so ein, dass sie sich auf der richtigen Höhe befinden.
 - ! Im rückwärtsgerichteten Modus muss sich der Schultergurt auf gleicher Höhe oder leicht unterhalb der Schulter des Kindes befinden. 18
 - ! Im vorwärtsgerichteten Modus muss sich der Schultergurt auf gleicher Höhe wie die Schulter des Kindes befinden. 18
- Drücken Sie den Knopf zur Höhereinstellung der Kopfstütze 19 und ziehen und drücken Sie sie gleichzeitig nach oben oder unten, bis sie in einer der 6 Positionen einrastet. Die Positionen der Kopfstütze sehen Sie in Abbildung 20.

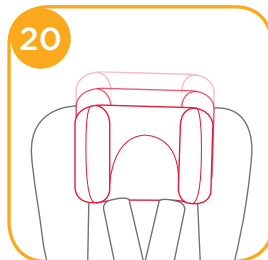
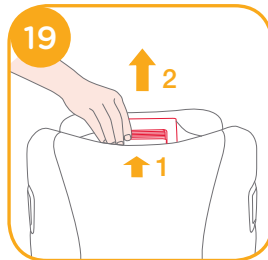

Verwendung im rückwärtsgerichteten Modus (Größe des Kindes 40-105 cm / maximal 19 kg / ab Geburt bis ca. 4 Jahre)

Siehe Abbildungen 21 - 32

- ! Bitte installieren Sie das Kinderrückhaltesystem auf einem zugelassenen Rücksitz Ihres Fahrzeugs und setzen Sie das Kind hinein.
 - ! Bitte bewegen Sie die Smart Ride™ Sperre nach links, wenn Sie das Kinderrückhaltesystem im rückwärtsgerichteten Modus verwenden.
- Drücken Sie den Knopf zur Tiefenverstellung der ISOFIX-Konnektoren 22-1 und ziehen Sie die Basisstation vom Fahrzeugsitz weg. 22-2
 - Drücken Sie den Knopf zur Rotation des Kindersitzes 23 und drehen ihn um 90 Grad zu Ihnen hin, um den Ein- und Ausstieg des Kindes zu erleichtern. 24 Bringen Sie den Sitz anschließend wieder in die rückwärtsgerichtete Position bis er fest einrastet.
 - ! Der Knopf zur Rotation kann auf beiden Seiten des Kinderrückhaltesystems gedrückt werden.

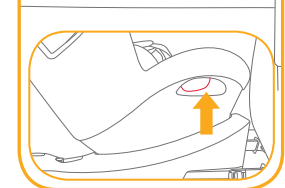
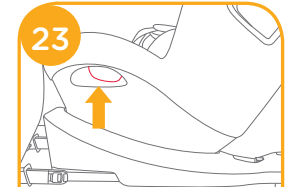
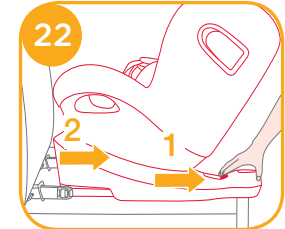
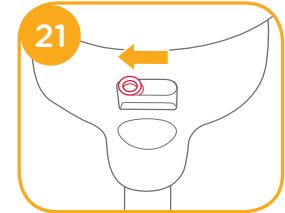

3. Drücken Sie nun erneut den Knopf zur Tiefenverstellung der ISOFIX-Konnektoren **25 -1** und schieben Sie den Sitz in Richtung Rückenlehne ran. **25 -2**

- ! Bitte überprüfen Sie abschließend nochmals, ob die ISOFIX-Konnektoren korrekt installiert sind **26 -1** und die Indikatoren der Stützfußanzeige ebenfalls grün zeigen **26 -2**

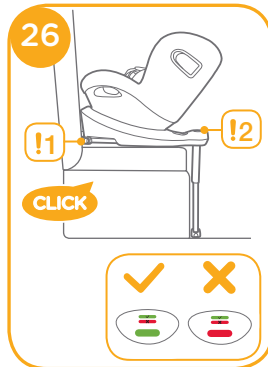
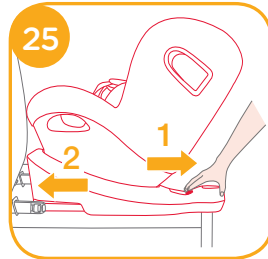

Kind sichern

1. Drücken Sie den Knopf für die Gurtverlängerung und ziehen Sie gleichzeitig die Schultergurte auf die gewünschte Länge heraus. Legen Sie dazu Ihre Hand unter die Schultergurte wie in Abbildung **27** gezeigt.
2. Öffnen Sie das Gurtschloss, indem Sie auf den roten Knopf drücken. **28**
3. Fixieren Sie die Gurtschnallen in den entsprechenden Vorrichtungen auf beiden Seiten des Sitzes **29**, um den Ein- und Ausstieg des Kindes zu vereinfachen.
4. Stellen Sie sicher, dass das Keilkissen korrekt angebracht ist, bevor Sie den Sitz für Neugeborene verwenden. **30**

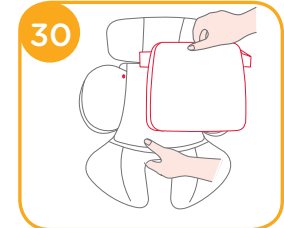
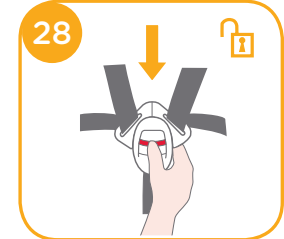

Wir empfehlen die Verwendung der vollständigen Neugeboreneinlage bis das Baby eine Körpergröße von 60 cm erreicht hat. Anschließend kann die Einlage je nach Alter und Größe flexibel angepasst werden. Das Einlagensystem verbessert durch die bessere Passform des Babys im Sitz den Seitenaufprallschutz.

Lösen Sie die Druckknöpfe des Kopfteils, um diesen Teil der Neugeboreneinlage zu entfernen...

Entfernen Sie das Kopfteil der Neugeboreneinlage, sobald der Kopf Ihres Kindes innerhalb der Einlage keinen Platz mehr findet.

Entfernen Sie die Neugeboreneinlage, sobald Ihr Kind so groß ist, dass es nicht mehr bequem im Sitz Platz findet.

Entfernen Sie mit Hilfe der Druckknöpfe das Keilkissen, sobald Ihr Kind die zusätzliche Stütze nicht mehr benötigt. Das Keilkissen kann auch unabhängig von der Neugeboreneinlage verwendet werden, um den Komfort für den Rückenbereich des Kindes zu verbessern.

5. Setzen Sie das Kind in das Kinderrückhaltesystem und führen Sie beide Arme durch die Schultergurte.

! Nachdem das Kind fertig gesichert ist, prüfen Sie bitte noch einmal, ob sich die Schultergurte auf der richtigen Höhe befinden.

6. Schließen Sie den Gurt, in dem Sie beide Gurtschnallen übereinander legen und anschließend in das Gurtschloss führen. Achten Sie dabei auf ein deutlich wahrnehmbares Klickgeräusch.

31

7. Ziehen Sie den Zentralversteller für das Gurtsystem fest, sodass Ihr Kind korrekt gesichert ist. 32

! Bitte stellen Sie immer sicher, dass Ihr Kind ordnungsgemäß angeschnallt ist und die Gurte straff am Körper anliegen. Ein zu locker sitzender Gurt kann Ihr Kind nicht effektiv schützen.

Vorwärtsgerichteter Modus (Größe des Kindes 76 cm - 105 cm / maximal 19 kg / 15 Monate bis 4 Jahre)

Siehe Abbildungen 33 - 41

! Bitte installieren Sie das Kinderrückhaltesystem auf einem zugelassenen Rücksitz Ihres Fahrzeugs und setzen Sie das Kind hinein.

! Bitte bewegen Sie die Smart Ride™ Sperre nach rechts, wenn Sie das Kinderrückhaltesystem im vorwärtsgerichteten Modus nutzen. 33

1. Drücken Sie den Knopf zur Tiefenverstellung der ISOFIX-Konnektoren 34 -1 und ziehen Sie die Basisstation vom Fahrzeugsitz weg. 34 -2

2. Drücken Sie den Knopf zur Rotation des Kindersitzes um den Sitz zu drehen **35** - für einen vereinfachten seitlichen Ein- und Ausstieg des Kindes. **36** Bringen Sie den Sitz anschließend in die vorwärtsgerichtete Richtung.

! Der Knopf zur Rotation kann auf beiden Seiten des Kinderrückhaltesystems gedrückt werden.

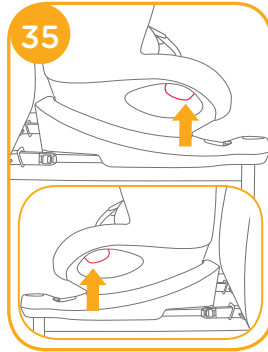

3. Drücken Sie nun erneut den Knopf zur Tiefenverstellung der ISOFIX-Konnektoren und schieben Sie den Sitz an die Rückenlehne heran. **37-1** **37-2**

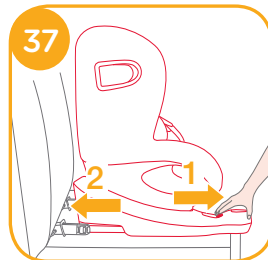

! Die ISOFIX Konnektoren müssen korrekt an den ISOFIX-Bügel befestigt sein. **38** -1

! Der Stützfuß muss korrekt installiert sein; der Farbindikator zeigt grün. **38** -2

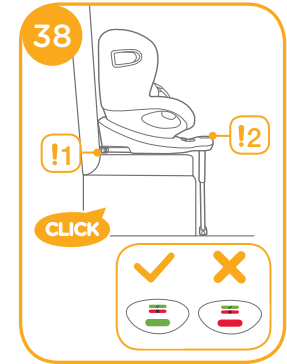

Sichern des Kindes im Sitz

1. Drücken Sie den Knopf für die Gurtverlängerung und ziehen Sie gleichzeitig die Schultergurte auf die gewünschte Länge nach unten. (Legen Sie dazu Ihre Hand unter die Schultergurte.) **39**



2. Öffnen Sie das Gurtschloss, indem Sie auf den roten Knopf drücken. **40**

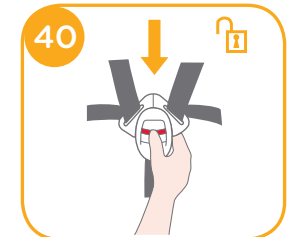

3. Fixieren Sie die Gurtschnallen auf beiden Seiten des Sitzes in den entsprechenden Vorrichtungen ⁴¹, um den Ein- und Ausstieg des Kindes zu vereinfachen.
4. Wenn das Kinderrückhaltesystem im vorwärtsgerichteten Modus genutzt wird, entfernen Sie bitte die Neugeboreneneinlage.
5. Setzen Sie das Kind in das Kinderrückhaltesystem und führen Sie beide Arme durch die Schultergurte. Schließen Sie das Gurtsystem.
 - ! Sobald das Kind sitzt, prüfen Sie bitte noch einmal, ob sich die Schultergurte auf der richtigen Höhe befinden.
6. Ziehen Sie den Zentralversteller für das Gurtsystem fest, sodass Ihr Kind korrekt gesichert ist. ⁴²
 - ! Bitte stellen Sie immer sicher, dass Ihr Kind ordnungsgemäß angeschnallt ist und die Gurte straff am Körper anliegen. Ein zu locker sitzender Gurt kann Ihr Kind nicht effektiv schützen.

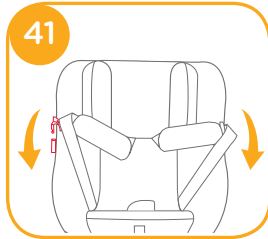

Textilien entfernen

Siehe Abbildungen ⁴³ - ⁴⁹

Drücken Sie den roten Knopf, um das Gurtschloss zu öffnen. ⁴³
 Folgen Sie den Schritten ⁴⁴ - ⁴⁹, um die Textilbezüge abzunehmen.
 Um die Textilbezüge wieder anzubringen, führen Sie die in den Abbildungen dargestellten Schritte in umgekehrter Reihenfolge durch.

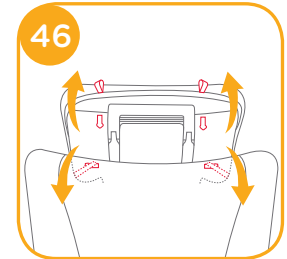
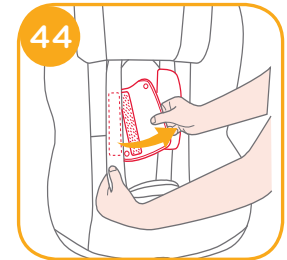
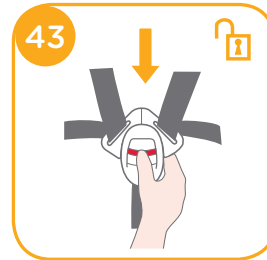

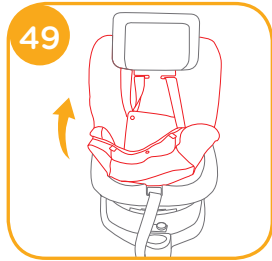
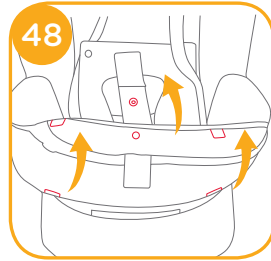
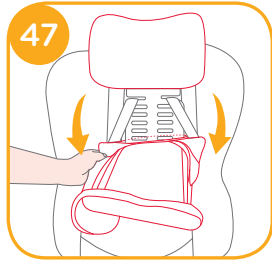

Pflege und Wartung

- ! Bewahren Sie das Keilkissen nach Herausnahme aus der Sitzeinlage außerhalb der Reichweite von Kindern auf.
- ! Bitte waschen Sie die Textilteile mit kaltem Wasser unter 30°C.
- ! Die Textilteile nicht bügeln.
- ! Die Textilteile nicht bleichen oder chemisch reinigen.
- ! Reinigen Sie das Kinderrückhaltesystem und die Basisstation nicht mit unverdünnten Reinigungsmitteln, Benzin oder anderen organischen Lösungsmitteln. Das Rückhaltesystem für Kleinkinder könnte dadurch beschädigt werden.
- ! Wringen Sie die Textilteile nicht aus; andernfalls können Falten zurückbleiben.
- ! Bitte hängen Sie die Textilteile zum Trocknen im Schatten auf.
- ! Entfernen Sie das Kinderrückhaltesystem und die Basisstation bei längerer Nichtbenutzung vom Fahrzeugsitz. Bewahren Sie das Kinderrückhaltesystem an einem kühlen, trockenen Ort außerhalb der Reichweite von Kindern auf.
- ! Sparen Sie die Gurtverschlüsse bei der Reinigung aus, damit der Schließmechanismus nicht beeinträchtigt wird.



SV Välkommen till Joie™

Gratulerar till att ha blivit en del av Joie-familjen! Vi är mycket glada över att vara delaktiga i din resa med ditt lilla barn. Vid resor med i-Spin 360 förstärkt barnbilstol använder du en högkvalitativ, fullt säkerhetscertifierad i-Size förstärkt bilbarnstol. Läs noga igenom denna bruksanvisning och följ alla steg för att garantera en komfortabel resa och bästa skyddet för ditt barn.

För att använda denna Joie förstärkta bilbarnstol med i-Size ISOFIX-fästningar, i enlighet med bestämmelsen ECE R129/02, måste ditt barn uppfylla följande krav.

Bakåtvänd: Barnets längd 40 cm-105 cm/barnets vikt ≤ 19 kg;
Framåtvänd: Barnets längd 76 cm-105 cm/barnets vikt ≤ 19 kg;

Bas

Läs igenom alla instruktionerna i denna bruksanvisning innan produkten installeras och används.

**! VIKTIGT: SPARA FÖR FRAMTIDA REFERENS.
LÄS IGENOM NOGA.**

Förvara bruksanvisningen i lagringsutrymmet bakom basen såsom visas i högra figuren.

Besök vår webbplats joiebaby.com för att få garantiinformation



Lista över delar

Se till att det inte saknas några delar. Kontakta återförsäljaren om något saknas.

- | | | | |
|---------|---------------------------------|---------|--------------------------------------|
| Fig. 1 | Huvudstöd | Fig. 11 | Roteringsknapp |
| Fig. 2 | Sittdyna | Fig. 12 | Axelband |
| Fig. 3 | Spänne | Fig. 13 | Spädbarnsinsats |
| Fig. 4 | Bältesinställningsknapp | Fig. 14 | Inställningsspak för huvudstödet |
| Fig. 5 | Justeringsband | Fig. 15 | Sidoskydd |
| Fig. 6 | Spärr för Smart Ride™ | Fig. 16 | Förvaringsutrymme för bruksanvisning |
| Fig. 7 | Stödben | Fig. 17 | ISOFIX-anslutning |
| Fig. 8 | Justeringsknapp för stödben | Fig. 18 | ISOFIX-justeringsknapp |
| Fig. 9 | Indikator för stödben | Fig. 19 | ISOFIX-styrskenor |
| Fig. 10 | Bakåtlutningens justeringsknapp | | |

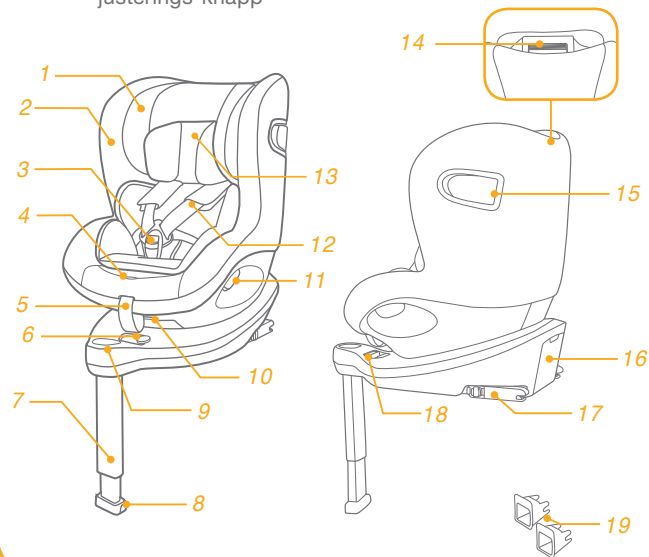

VARNING

! För att använda den här förstärkta bilbarnstolen med ISOFIX-fästanordningar i enlighet med bestämmelsen ECE R129/02, måste ditt barn uppfylla följande krav.

Bakåtvänd:

Barnets längd 40 cm-105 cm/barnets vikt \leq 19 kg;

Framåtvänd:

Barnets längd 76cm-105 cm/barnets vikt \leq 19 kg;

! **VIKTIGT - ANVÄND INTE FRAMÅTVÄND INNAN BARNET HAR UPPNÅTT EN ÅLDER PÅ 15 månader (se instruktionerna)**

! Alla band som håller fast den förstärkta bilbarnstolen i fordonet måste vara åtdragna och alla stödben måste vara i kontakt med fordonets golv och alla band som håller fast barnet måste justeras efter barnets kropp. Banden får inte heller tvinnas.

! Efter att ditt barn har placerats i den här förstärkta barnbilstolen måste säkerhetsbältet användas korrekt och det ska säkerställas att höftbältet är placerat långt ned, så att bäckenet sitter fast, eftersom det är mycket viktigt.

! Den här förstärkta bilbarnstolen bör bytas ut efter att den har utsatts för kraftig påverkan vid en olycka. En olyckshändelse kan orsaka skador på den som inte är synliga med blotta ögat.

VARNING

! Tänk på faran med att utföra några ändringar eller tillägg på enheten utan godkännande från behörig myndighet och faran i att inte noga följa monteringsanvisningarna som tillverkaren inkluderat med bilbarnstolen

! Håll den här förstärkta bilbarnstolen borta från solljus eftersom den i annat fall kan bli för het för barnets hud. Känn alltid på den förstärkta bilbarnstolen innan du placerar barnet i den.

! Lämna inte barnet oövervakat i den förstärkta bilbarnstolen.

! Allt bagage eller andra föremål som kan orsaka personskador vid en kollision måste vara ordentligt säkrade.

! Den förstärkta bilbarnstolen får inte användas utan det mjuka materialet.

! Det mjuka materialet får inte ersättas med något annat material än det som rekommenderas av tillverkaren, eftersom det mjuka materialet utgör en integrerad del av bilbarnstolens egenskaper.

! Använd INTE andra fästpunkter än de som beskrivs i instruktionerna och som är markerade på den förstärkta bilbarnstolen.

VARNING

- ! Installera ALDRIG den här förstärkta barnbilstolen på något fordonssäte som har en krockkudde när den används med bebisläge.
- ! Kontrollera innan du köper den är förstärkta barnbilstolen att den kan installeras korrekt i ditt fordon.
- ! INGEN förstärkt bilbarnstol kan garantera ett fullständigt skydd mot personskador vid en olycka. Däremot minskar en korrekt användning av den här förstärkta bilbarnstolen risken för allvarliga personskador eller dödsfall för ditt barn.
- ! Installera INTE den här förstärkta bilbarnstolen utan att följa instruktionerna i denna bruksanvisning eftersom du annars kan utsätta ditt barn för allvarliga skaderisker eller dödsfall.
- ! Använd INTE den här förstärkta bilbarnstolen om den är skadad eller om delar saknas.
- ! Låt INTE ditt barn bära stora/för stora kläder eftersom dessa kan förhindra att barnet sitter säkert och korrekt fastspänt med axelremmarna och klykan mellan benen.
- ! Låt INTE den här förstärkta barnbilstolen eller andra objekt vara obältade, utan de ska sitta fast i fordonet, eftersom den förstärkta barnbilstolen kan kastas runt och skada passagerare vid skarpa svängar, plötsliga stopp eller krock.

VARNING

- ! Använd ALDRIG en begagnad bilbarnstol eller en förstärkt barnbilstol som du inte känner till eftersom den kan ha strukturella skador som riskerar barnets säkerhet.
- ! Använd ALDRIG rep eller annat för att fästa den förstärkta barnbilstolen i fordonet eller för att fästa barnet i den förstärkta barnbilstolen .
- ! Se till att den förstärkta barnbilstolen är installerad på ett sådant sätt att inga delar av den är i vägen för rörliga säten eller vid användning av fordonets dörrar.
- ! Rådfråga återförsäljaren beträffande frågor om underhåll, reparation och utbyte av delar.
- ! Ta bort den här förstärkta barnbilstolen fordonets säte om den inte ska användas under en längre tid.
- ! Delarna på den här förstärkta barnbilstolen skall inte smörjas på något sätt.
- ! Sätt alltid fast barnet i den förstärkta barnbilstolen, även vid korta resor eftersom det är då som de flesta olyckor sker.
- ! Kontrollera regelbundet ISOFIX-styrskenor efter smuts och rengör dem om nödvändigt. Pålitligheten kan påverkas av ansamlad smuts, damm eller matrester etc.
- ! Placera INTE något annat föremål än det rekommenderade mjuka materialet i den här förstärkta barnbilstolen.

Nödfall

Vid nödfall eller olyckor är det mycket viktigt att barnet omedelbart får första hjälpen och medicinsk behandling.

Produktinformation

"i-Size" (integrerat universellt ISOFIX-system för förstärkt barnbilstol) är en kategori av system för förstärkt barnbilstol för användning i alla i-Size sätespositioner i ett fordon.

1. Enligt ECE R129/02 bestämmelsen är produkten en universell ISOFIX klass ISO/F2X, ISO/R2 förstärkt barnbilstol och skall fästas med ISOFIX-fästanordningar.
2. Det här är ett i-Size-system för förstärkt bilbarnstol. Den är godkänd enligt bestämmelse No.129, för användning i i-Size kompatibelt fordonssäte, placerad såsom indikeras av fordonstillverkarens bruksanvisning.
3. Vid tveksamheter rådfråga antingen tillverkaren eller återförsäljaren av system för förstärkt bilbarnstol.



Material Plast, metall, tyg
Patentnr. Patentansökan under behandling



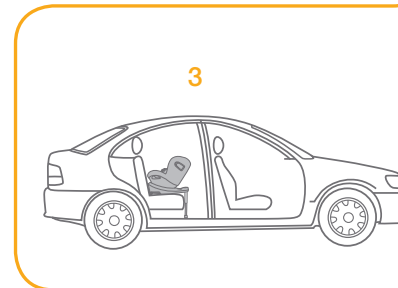
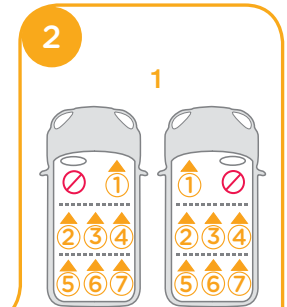
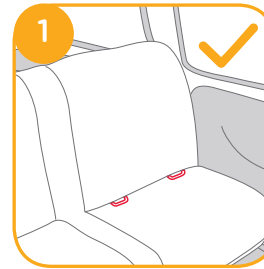

Angående installation

se bilder ① - ②

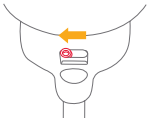

Välj installationsläge

	Barnets storlek	Installationsläge	Installation	Referensålder	Lutningsposition
ECE R129/02	40 cm-105 cm/ ≤ 19 kg	Bakåtvänt läge		Ung. 4 år	Position 1-6
	76 cm-105 cm/ ≤ 19 kg	Framåtvänt läge		15 månader till ung. 4 år	Position 1-6

Barnets ålder	Installationsläge	Installation	Smart Ride™-spärr
0-15 m	Bakåtvänt läge		
> 15 m	Bakåtvänt/ framåtvänt läge	 eller 	

Installera basen

se bilder ③ - ⑫

! När basen placerats på fordonssätet så ska stödbenet dras nedåt mot golvet. ③

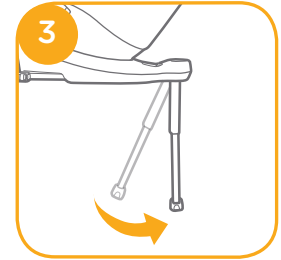

! Infoga ISOFIX-fästen för att hjälpa till med installationen. ④ -1

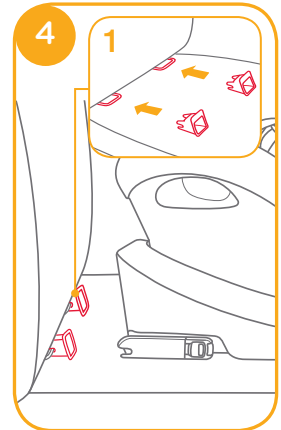

! Det finns 11 justerbara lägen för ISOFIX. Medan du trycker på knappen ISOFIX- 5 -1 så dra ut ISOFIX-kontakten. 5 -2

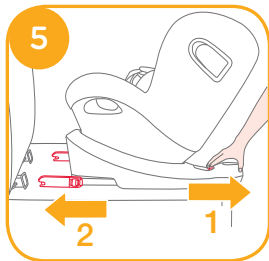

! Kontrollera att båda ISOFIX-anslutningarna är korrekt monterade i ISOFIX-förankringspunkterna. Färgerna på indikatorerna på båda ISOFIX-anslutningarna skall vara helt gröna. 6 -1

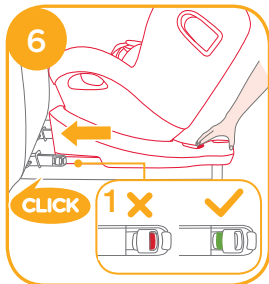

! Efter lyckad installation av ISOFIX-kontakterna så tryck på ISOFIX-knapparna igen medan du skjuter stolen bakåt mot fordonets ryggstöd. 6

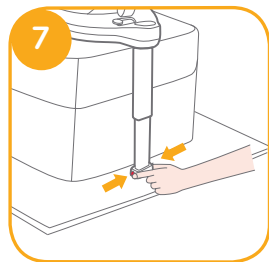

! När ISOFIX anslutits ska stödbenet dras nedåt mot golvet. När stödbenets indikator visar grön, innebär detta att stödbenet installerats korrekt.

! Tryck på stödbenets frigöringsknapp och justera stödbenets längd. 7

! Stödbenet har 19 lägen. När stödbenets indikator visar rött betyder att stödbenet är i fel position. 8

! Kontrollera att stödbenet är helt i kontakt med fordonets golv. Rött betyder att den är felaktigt installerad. 8

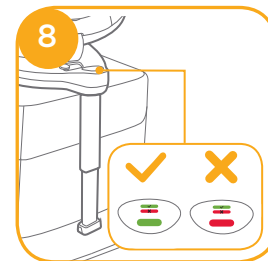

! Kontrollera att basen sitter fast installerad genom att dra i båda ISOFIX-anslutningarna.

! ISOFIX-anslutningarna måste fästas och låsas på ISOFIX-förankringspunkterna. 9 -1

! Stödbenet måste vara installerat korrekt med grön indikator. 9 -2

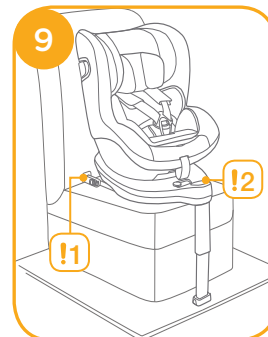

Ta bort basen

För att ta bort från fordonet så tryck på ISOFIX-justeringsknappen **10** -1 och dra tillbaka basen från sätet. **10** -2

Tryck sedan på och släpp kontakterna från fordonets ISOFIX. **11**

För att förhindra skada under transporten så tryck på ISOFIX-justeraren knapp **12** -1 och vik kontakten helt. **12** -2

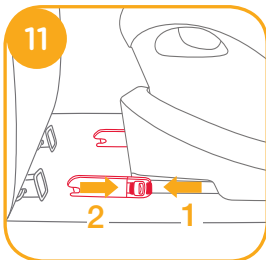
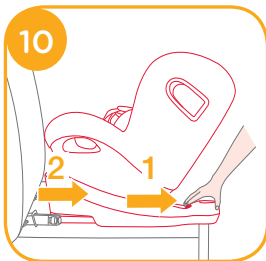

Använda sidostötskydd

se bilder **13** - **15**

! Kontrollera att sidokrocksskyddet är låst i öppet läge för maximal sidokrockssäkerhet.

1. Sidoskyddet aktiveras automatiskt när selespännat flyttas tillbaka på plats och selen är åtdragen. Båda sidor öppnas automatiskt. **13** -1 **13** -2

2. Sidoskyddets skärm på den motsatt fordonsdörren kan om det behövs stängas för att få mer sittplats. Den sida som finns närmast fordonets utsida ska alltid vara i öppet läge. **14** -1 **14** -2

3. Sidoskyddet kan öppnas manuellt som det visas i **15**.

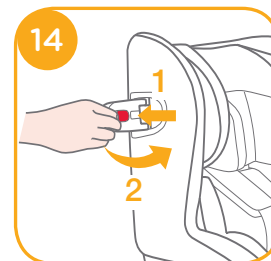
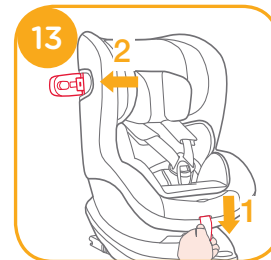

Lutningsjustering

se bilder 16 - 17

Tryck på knappen för lutningsjustering 16 för att justera den förstärkta bilbarnstolen till lämplig position. Lutningsvinklarna visas enligt 17

Kontrollera stödbenets position efter lutningen.

Det finns 6 lutningspositioner för det bakåtvända läget och 6 lutningspositioner för det framåtvända läget.

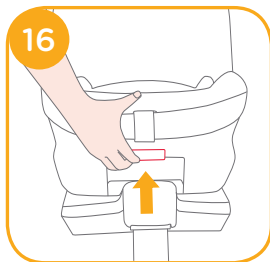

Höjjustering för huvudstöd och axelselen

se bilder 18 - 20

1. Justera huvudstödet och kontrollera i samma höjd och nedanför att axelselen är i korrekt höjd enligt 18

! Vid bakåtvänd användning måste axelremmarnas höjd vara i jämnhöjd med översta punkten på barnets axlar. 18

! Vid framåtvänd användning måste axelremmarnas höjd vara i jämnhöjd med översta punkten på barnets axlar. 18

2. Kläm på huvudstödsspaken 19 och dra samtidigt upp eller skjut ner på huvudstödet tills det snäpper på plats i en av de 6 olika positionerna. Huvudstödet positioner visas enligt 20.

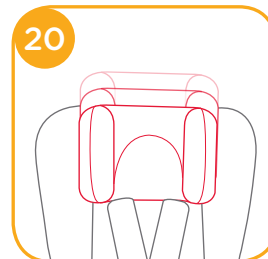
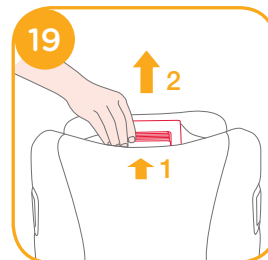

Använda det bakåtvända läget (Barnets höjd 40 cm-105 cm/barnets vikt \leq 19 kg/spädbarn - 4 år)

se bilder 21 - 32

! Installera den förstärkta bilbarnstolen i baksätet och placera sedan barnet i den förstärkta bilbarnstolen.

! Skjut låset på Smart Ride™ till vänster när den förstärkta bilbarnstolen används i bakåtvänt läge.

1. Tryck på ISOFIX-justeringsknappen 22 -1 och dra basen bakåt från sätet.

2. Tryck på roteringsknappen för att rotera så att det blir enklare att sätta i/ta ut barnet från sidan. Rotera sedan sätet till bakåtvänt läge. 23& 24

! Tryck på roteringsknappen på vardera sidan för att rotera den förstärkta bilbarnstolen.

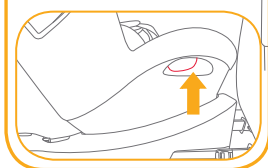
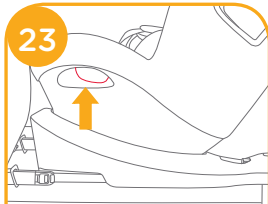
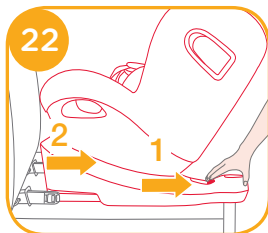
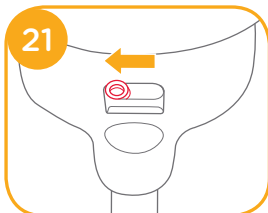

3. Efter lyckad installation av ISOFIX-kontakterna så tryck på ISOFIX-knapparna igen medan du skjuter stolen bakåt mot fordonets ryggstöd. 25 -1 25 -2

! ISOFIX-anslutningarna måste fästas och låsas på ISOFIX-förankringspunkterna. 26 -1

! Stödbenet måste vara installerat korrekt med grön indikator. 26 -2

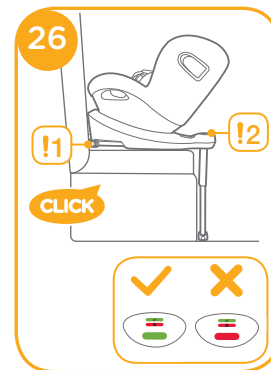
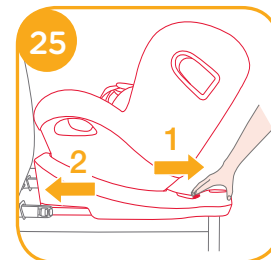

Spänna fast barnet

1. Tryck på bandjusteringsknappen medan du drar ut axelselarna till den önskade längden (dra från de fasta axeldynorna för att förlänga). **27**
2. Lossa bältesspännet på axelselen genom att trycka på den röda knappen. **28**
3. Fäst spännena på båda sidor av sätet som visas enligt **29**, de sitter på båda sidor om sätet och gör placeringen av barnet i det bakåtvända läget mer praktiskt.
4. Se till att spädbarnsinsatsen har kilen monterad innan den används för spädbarn. **30**

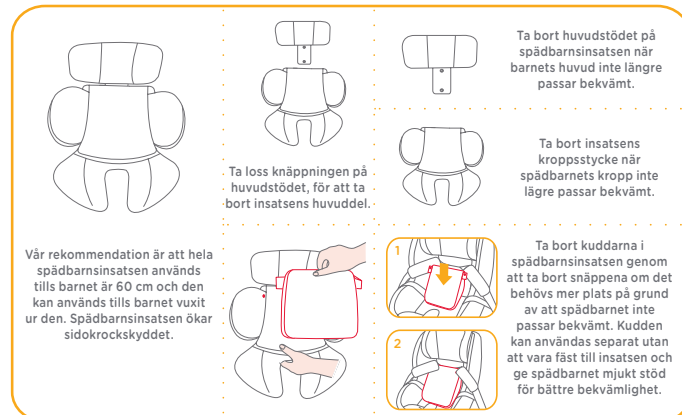
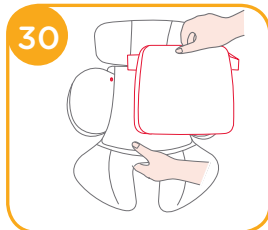
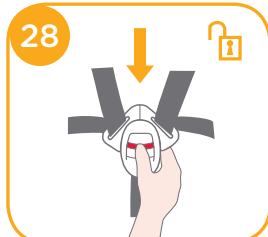
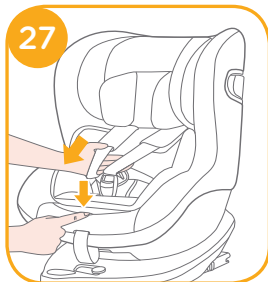

5. Placera barnet i den förstärkta bilbarnstolen och trä båda armarna genom selen.
- ! När barnet sitter på plats, kontrollera igen att axelselen sitter på rätt höjd.
6. Aktivera spännet. Se **31**

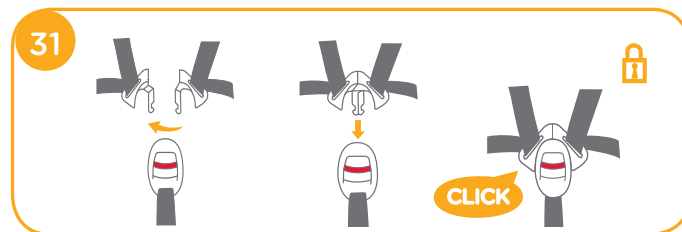

7. Dra ned bandinställningen och ställ in lämplig längd för att se till att barnet sitter ordentligt fast. **32**

! Ha alltid barnet säkert i selen som ska vara ordentligt åtdragen, ta bort eventuellt slack.



2. Tryck på roteringsknappen för att rotera så att det blir enklare att sätta i/ta ut barnet från sidan. Rotera sedan sätet till framåtvänt läge. **35&36**

! Tryck på roteringsknappen på vardera sidan för att rotera den förstärkta bilbarnstolen.

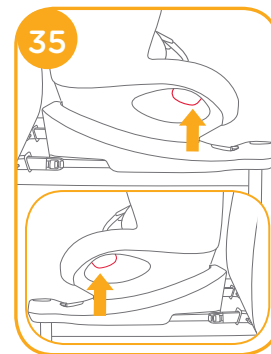

Använda det framåtvända läget

(Barnets höjd 76cm-105 cm/barnets vikt ≡ 19 kg/15 månader- 4 år)

se bilder **33 - 41**

! Installera den förstärkta bilbarnstolen i fordonets säte och placera sedan barnet i den förstärkta bilbarnstolen.

! Skjut låset på Smart Ride™ till höger när den förstärkta bilbarnstolen används i framåtvänt läge. **33**

1. Tryck på ISOFIX-justeringsknappen **34-1** och dra basen bakåt från sätet. **34-2**

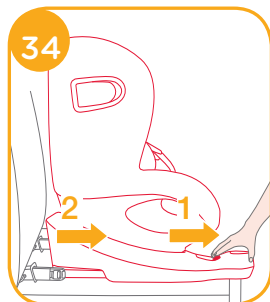
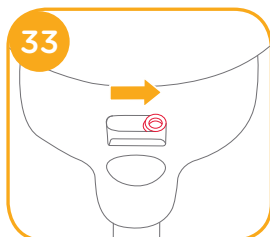

3. Efter lyckad installation av ISOFIX-kontakterna så tryck på ISOFIX-knapparna igen medan du skjuter stolen bakåt mot fordonets ryggstöd. **37-1 37-2**

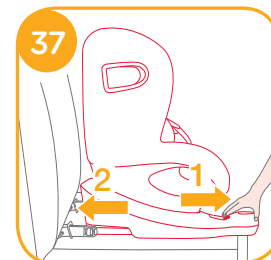

! ISOFIX-anslutningarna måste fästas och låsas på ISOFIX-förankringspunkterna. 38 -1

! Stödbenet måste vara installerat korrekt med grön indikator. 38 -2

Spänna fast barnet

1. Tryck på bandjusteringsknappen medan du drar ut axelselarna till den önskade längden (dra från de fasta axeldynorna för att förlänga). 39

2. Lossa bältesspännet på axelselen genom att trycka på den röda knappen. 40

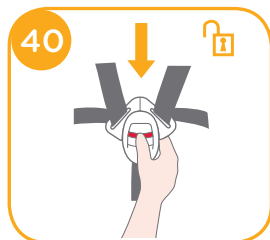
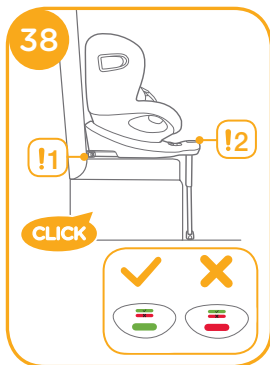

3. Fäst spännena på båda sidor av sätet som visas enligt 41, de sitter på båda sidor om sätet och gör placeringen av barnet i det framåtvända läget mer praktiskt.

4. Vid installation av den förstärkte bilbarnstolen i framåtvänt läge ska inte spädbarnsinsatsen användas.

5. Placera barnet i den förstärkte bilbarnstolen och trä båda armarna genom selen. Aktivera spännet.

! När barnet sitter på plats, kontrollera igen att axelselen sitter på rätt höjd.

6. Dra ned bandinställningen och ställ in lämplig längd för att se till att barnet sitter ordentligt fast. 42

! Ha alltid barnet säkert i selen som ska vara ordentligt åtdragen, ta bort eventuellt slack.



Borttagning av mjuka delar

se bilder 43 - 49

Tryck på den röda knappen för att öppna spännet. 43

Följ stegen 44 - 49 för att ta bort det mjuka materialet.

För att montera fast det mjuka materialet igen, upprepa stegen ovan i omvänd ordning.

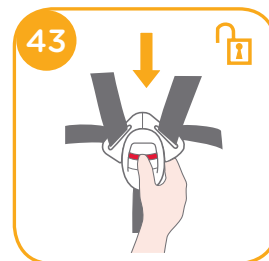

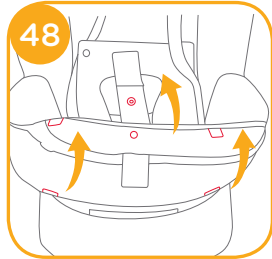
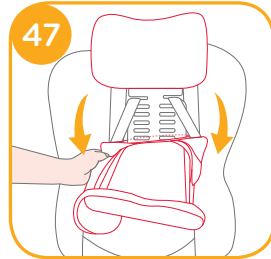
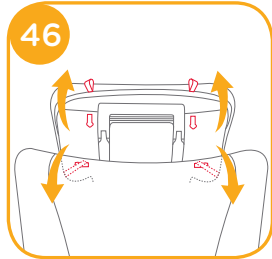
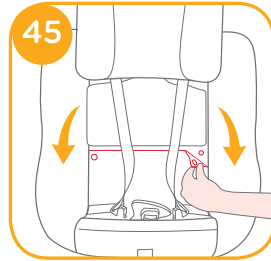
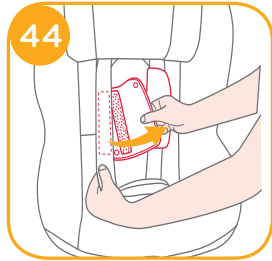

Skötsel och underhåll

- ! Efter att kilen tagits bort från insatsen, förvara den utom räckhåll för barn.
- ! Tvätta säteskyddet och inre kuddarna med kallt vatten under 30 °C.
- ! Stryk inte det mjuka materialet.
- ! Blek inte eller kemtvätta det mjuka materialet.
- ! Använd inte outspädda rengöringsmedel, bensin eller andra organiska lösningsmedel för att tvätta den förstärkta bilbarnstolen eller basen. Det kan skada den förstärkta bilbarnstolen.
- ! Vrid inte ur klädseln och inre stoppning i ett försök att torka dem. Det kan göra att sätesmaterialet och inre kuddarna veckas.
- ! Häng säteskyddet och inre kuddarna att torka i skuggan.
- ! Ta bort den förstärkta bilbarnstolen och basen från fordonet om det inte skall användas under en längre tid. Placera den förstärkta bilbarnstolen på en sval och torr plats där ditt barn inte kan komma åt den.
- ! Gör inga otillbörliga ändringar på selefästen vid rengöring.



EL Καλώς ήλθατε στη Joie™

Συγχαρητήρια, γίνετε μέλος της οικογένειας Joie! Είμαστε ιδιαίτερος ενθουσιασμένοι που θα βρισκόμαστε μαζί στο ταξίδι σας με το μικρό σας. Όταν ταξιδεύετε με το ενισχυμένο κάθισμα ασφαλείας i-Spin 360 χρησιμοποιείτε ένα παιδικό κάθισμα ασφαλείας υψηλής ποιότητας, πλήρως πιστοποιημένο ως προς την ασφάλειά του στην κατηγορία i-Size. Διαβάστε προσεκτικά αυτό το εγχειρίδιο και ακολουθήστε κάθε βήμα για να εξασφαλίσετε άνετη μετακίνηση και βέλτιστη προστασία για το παιδί σας.

Για να χρησιμοποιήσετε αυτό το παιδικό κάθισμα ασφαλείας της Joie με τους συνδέσμους ISOFIX i-Size σύμφωνα με τον Κανονισμό ECE R129/02, το παιδί σας πρέπει να πληροί τις ακόλουθες απαιτήσεις.

Κατεύθυνση προς τα πίσω: Ύψος παιδιού 40-105 εκ. / Βάρος παιδιού ≤ 19 κιλά. Κατεύθυνση προς τα μπροστά: Ύψος παιδιού 76-105 εκ. / Βάρος παιδιού ≤ 19 κιλά.

Βάση

Διαβάστε όλες τις οδηγίες σε αυτό το εγχειρίδιο πριν την εγκατάσταση και χρήση του προϊόντος.

Ι ΣΗΜΑΝΤΙΚΟ: ΦΥΛΑΞΤΕ ΓΙΑ ΜΕΛΛΟΝΤΙΚΗ ΑΝΑΔΡΟΜΗ. ΔΙΑΒΑΣΤΕ ΠΡΟΣΕΚΤΙΚΑ.

Φυλάξτε το εγχειρίδιο οδηγιών στον αποθηκευτικό θάλαμο στο πίσω μέρος της βάσης, όπως φαίνεται στη δεξιά εικόνα.

Για πληροφορίες σχετικά με την εγγύηση, επισκεφθείτε την ιστοσελίδα μας στο joiebaby.com



Λίστα εξαρτημάτων

Βεβαιωθείτε ότι δεν λείπουν εξαρτήματα. Επικοινωνήστε με το κατάστημα πώλησης σε περίπτωση που λείπει κάτι.

- | | | | |
|---------|---------------------------------|---------|---|
| Εικ. 1 | Στήριγμα κεφαλιού | Εικ. 11 | Περιστροφικό κουμπί |
| Εικ. 2 | Μαξιλάρι καθίσματος | Εικ. 12 | Ιμάντας ώμου |
| Εικ. 3 | Πόρπη | Εικ. 13 | Ένθεμα βρέφους |
| Εικ. 4 | Κουμπί ρύθμισης ιμάντων | Εικ. 14 | Μοχλός ρύθμισης στηρίγματος κεφαλιού |
| Εικ. 5 | Ιμάντας ρύθμισης | Εικ. 15 | Θωράκιση πλευρικής σύγκρουσης |
| Εικ. 6 | Ασφάλεια Smart Ride™ | Εικ. 16 | Αποθηκευτικός θάλαμος εγχειριδίου οδηγιών |
| Εικ. 7 | Σκέλος φορτίου | Εικ. 17 | Σύνδεσμος ISOFIX |
| Εικ. 8 | Κουμπί ρύθμισης σκέλους φορτίου | Εικ. 18 | Κουμπί ρύθμισης ISOFIX |
| Εικ. 9 | Δείκτης σκέλους φορτίου | Εικ. 19 | Οδηγοί ISOFIX |
| Εικ. 10 | Κουμπί ρύθμισης ανάκλισης | | |

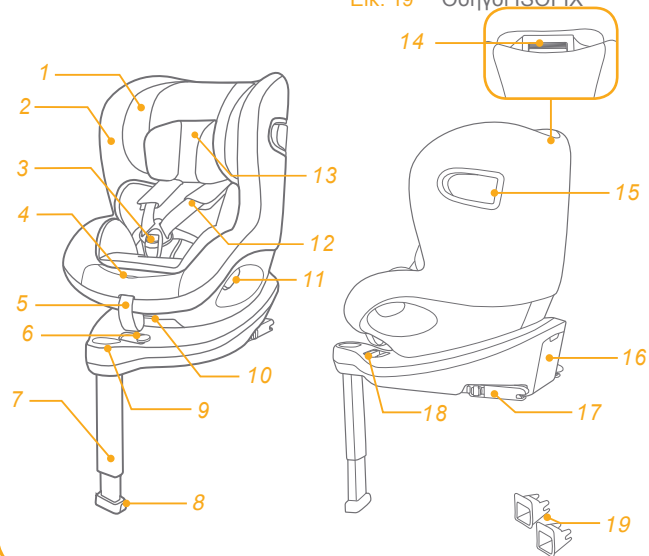

ΠΡΟΕΙΔΟΠΟΙΗΣΗ

! Για να χρησιμοποιήσετε αυτό το παιδικό κάθισμα ασφαλείας με τους συνδέσμους ISOFIX σύμφωνα με τον Κανονισμό ECE R129-02, το παιδί σας θα πρέπει να πληροί τις ακόλουθες προϋποθέσεις.

Κατεύθυνση προς τα πίσω:

Ύψος παιδιού 40-105 εκ. / Βάρος παιδιού \leq 19 κιλά.

Κατεύθυνση προς τα μπροστά:

Ύψος παιδιού 76-105 εκ. / Βάρος παιδιού \leq 19 κιλά.

! ΜΗΝ ΤΟΠΟΘΕΤΕΙΤΕ ΤΟ ΠΑΙΔΙ ΜΕ ΤΟ ΠΡΟΣΩΠΟ ΠΡΟΣ ΤΑ ΕΜΠΡΟΣ ΠΡΙΝ ΓΙΝΕΙ 15 μηνών (Ανατρέξτε στις οδηγίες)

! Οι ιμάντες που συγκρατούν το κάθισμα ασφαλείας στο όχημα πρέπει να είναι σφιχτοί, τυχόν σκέλος στήριξης πρέπει να είναι σε επαφή με το δάπεδο του οχήματος και οι ιμάντες που συγκρατούν το παιδί πρέπει να προσαρμόζονται στο σώμα του παιδιού και δεν πρέπει να συστρέφονται.

! Κατά τη χρήση του συγκεκριμένου παιδικού καθίσματος ασφαλείας, η ζώνη ασφαλείας πρέπει να χρησιμοποιείται σωστά και να διασφαλίζεται ότι οι ιμάντες μέσης περνούν χαμηλά, έτσι ώστε η λεκάνη να συγκρατείται σταθερά.

! Αυτό το ενισχυμένο κάθισμα πρέπει να αντικαθίσταται αν έχει υποστεί έντονη καταπόνηση σε περίπτωση ατυχήματος. Ένα ατύχημα μπορεί να προκαλέσει βλάβη που δεν μπορείτε να δείτε.

ΠΡΟΕΙΔΟΠΟΙΗΣΗ

! Αναλογιστείτε τους κινδύνους τυχόν τροποποιήσεων ή προσθηκών στο κάθισμα χωρίς την έγκριση της αρμόδιας αρχής, καθώς και τον κίνδυνο της μη τήρησης των οδηγιών εγκατάστασης που παρέχονται από τον κατασκευαστή του καθίσματος ασφαλείας.

! Προστατέψτε το ενισχυμένο παιδικό κάθισμα ασφαλείας από ηλιακό φως, διαφορετικά ενδέχεται να είναι πολύ ζεστό για την επιδερμίδα του παιδιού. Ελέγχετε πάντα τη θερμοκρασία του καθίσματος πριν τοποθετήσετε το παιδί μέσα σε αυτό.

! Μην αφήνετε το παιδί στο κάθισμα ασφαλείας χωρίς επίβλεψη.

! Τυχόν αποσκευές ή άλλα αντικείμενα που μπορούν να προκαλέσουν τραυματισμούς σε περίπτωση σύγκρουσης, θα πρέπει να ασφαλιζονται κατάλληλα.

! Το ενισχυμένο κάθισμα ασφαλείας δεν πρέπει να χρησιμοποιείται χωρίς τα υφασμάτινα στοιχεία.

! Τα υφασμάτινα στοιχεία δεν πρέπει να αντικαθίστανται από οποιαδήποτε άλλα, εκτός από εκείνα που προτείνονται από τον κατασκευαστή, καθώς τα υφασμάτινα στοιχεία αποτελούν αναπόσπαστο μέρος της απόδοσης του παιδικού καθίσματος ασφαλείας.

! ΜΗΝ χρησιμοποιείτε οποιαδήποτε σημεία επαφής που φέρουν φορτίο εκτός αυτών που περιγράφονται στις οδηγίες και επισημαίνονται στο παιδικό κάθισμα ασφαλείας.

ΠΡΟΕΙΔΟΠΟΙΗΣΗ

- ! Μην εγκαθιστάτε ΠΟΤΕ αυτό το κάθισμα ασφαλείας σε κάθισμα αυτοκινήτου που διαθέτει αερόσακους κατά τη χρήση του καθίσματος σε λειτουργία βρέφους.
- ! Ελέγξτε πριν αγοράσετε αυτό το ενισχυμένο παιδικό κάθισμα ασφαλείας για να βεβαιωθείτε ότι μπορεί να εγκατασταθεί σωστά στο όχημά σας.
- ! ΚΑΝΕΝΑ παιδικό κάθισμα ασφαλείας δεν μπορεί να εγγυηθεί πλήρη προστασία από τραυματισμούς σε περίπτωση ατυχήματος. Η ορθή ωστόσο χρήση του συγκεκριμένου παιδικού καθίσματος ασφαλείας θα μειώσει τον κίνδυνο σοβαρού τραυματισμού ή θανάτου για το παιδί σας.
- ! ΜΗΝ εγκαταστήσετε ή χρησιμοποιήσετε αυτό το παιδικό κάθισμα ασφαλείας χωρίς να ακολουθήσετε τις οδηγίες σε αυτό το εγχειρίδιο, διαφορετικά ενδέχεται να θέσετε το παιδί σας σε σοβαρό κίνδυνο τραυματισμού ή θανάτου.
- ! ΜΗΝ χρησιμοποιήσετε το συγκεκριμένο παιδικό κάθισμα ασφαλείας σε περίπτωση που έχει υποστεί φθορά ή του λείπουν εξαρτήματα.
- ! ΜΗΝ φοράτε στο παιδί σας μεγάλα/υπερμεγέθη ρούχα, καθώς αυτό μπορεί να εμποδίσει τη σωστή ασφάλιση του παιδιού σας με τους ιμάντες ώμων και τον ιμάντα του καβάλου.
- ! ΜΗΝ αφήνετε το παιδικό κάθισμα ασφαλείας ή άλλα αντικείμενα μη ασφαλισμένα στο όχημά σας, καθώς αν το παιδικό κάθισμα ασφαλείας δεν έχει σταθεροποιηθεί, μπορεί να μετακινηθεί απότομα και να τραυματίσει τους επιβάτες σε απότομες στροφές, ξαφνικά φρεναρίσματα ή σε περίπτωση σύγκρουσης.

ΠΡΟΕΙΔΟΠΟΙΗΣΗ

- ! Μη χρησιμοποιείτε ΠΟΤΕ μεταχειρισμένο παιδικό κάθισμα ασφαλείας ή παιδικό κάθισμα ασφαλείας άγνωστου ιστορικού, καθώς μπορεί να έχει υποστεί δομική φθορά, η οποία θα θέσει σε κίνδυνο την ασφάλεια του παιδιού σας.
- ! ΠΟΤΕ μην χρησιμοποιείτε σχοινιά ή άλλα υποκατάστατα για να ασφαλίσετε το ενισχυμένο παιδικό κάθισμα ασφαλείας στο όχημα ή για να ασφαλίσετε το παιδί στο ενισχυμένο παιδικό κάθισμα ασφαλείας.
- ! Βεβαιωθείτε ότι το ενισχυμένο παιδικό κάθισμα ασφαλείας έχει εγκατασταθεί με τρόπο που κανένα μέρος του δεν παρεμβάλλεται σε κινητά καθίσματα ή στη λειτουργία των θυρών του οχήματος.
- ! Συμβουλευτείτε τον προμηθευτή για ζητήματα που αφορούν τη συντήρηση, την επισκευή και την αντικατάσταση εξαρτημάτων.
- ! Αφαιρείτε το ενισχυμένο παιδικό κάθισμα ασφαλείας από το κάθισμα του οχήματος όταν δεν πρόκειται να χρησιμοποιηθεί για μεγάλο χρονικό διάστημα.
- ! Τα μέρη αυτού του ενισχυμένου καθίσματος δεν πρέπει να λιπαίνονται με κανέναν τρόπο.
- ! Ασφαλίστε πάντα το παιδί στο ενισχυμένο παιδικό κάθισμα ασφαλείας ακόμη και όταν πρόκειται για σύντομες διαδρομές, καθώς σε αυτές συμβαίνουν τα περισσότερα ατυχήματα.
- ! Ελέγχετε συχνά τους οδηγούς ISOFIX για ρύπους και καθαρίζτε τους εάν είναι απαραίτητο. Η αξιοπιστία μπορεί να επηρεαστεί από εισχώρηση ρύπων, σκόνης, σωματιδίων τροφίμων κ.λπ.
- ! ΜΗΝ τοποθετείτε οτιδήποτε άλλο πέραν των συνιστώμενων εσωτερικών μαξιλαριών στο συγκεκριμένο παιδικό κάθισμα ασφαλείας.

Έκτακτη ανάγκη

Σε περίπτωση έκτακτης ανάγκης ή ατυχήματος, η παροχή των πρώτων βοηθειών στο παιδί σας και η άμεση αναζήτηση ιατρικής περίθαλψης αποτελούν επιτακτική ανάγκη.

Πληροφορίες προϊόντος

Το "i-Size" (Integral Universal ISOFIX Child Restraint Systems) αποτελεί κατηγορία στα Παιδικά Καθίσματα Ασφαλείας για χρήση σε όλες τις θέσεις καθίσματος i-Size ενός οχήματος.

1. Σύμφωνα με τον Κανονισμό ECE R129/02, το προϊόν είναι ένα καθολικό σύστημα ISOFIX ISO/F2X, ISO/R2 και πρέπει να εγκαθίσταται με χρήση των συνδέσμων ISOFIX.

2. Το συγκεκριμένο αποτελεί Ενισχυμένο Παιδικό Κάθισμα Ασφαλείας "i-Size". Έχει εγκριθεί από τον Κανονισμό 129, για χρήση σε θέσεις καθίσματος οχημάτων συμβατές με i-Size, όπως υποδηλώνεται από τους κατασκευαστές του οχήματος στο εγχειρίδιο χρήστη του οχήματος.

3. Σε περίπτωση αμφιβολίας, συμβουλευτείτε τον κατασκευαστή του παιδικού καθίσματος ασφαλείας ή τον λιανοπωλητή.

Υλικά

Αριθμός διπλώματος ευρεσιτεχνίας

Πλαστικά, μέταλλο, υφάσματα



Διπλώματα ευρεσιτεχνίας σε εκκρεμότητα

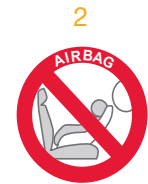
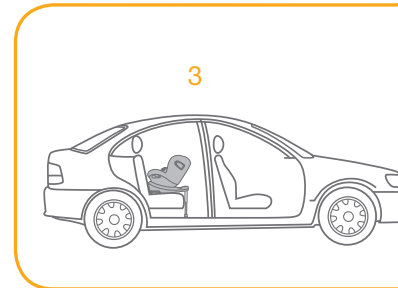
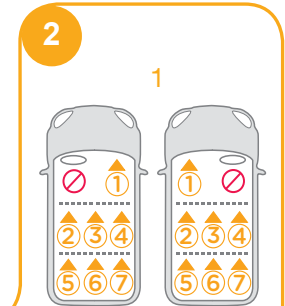
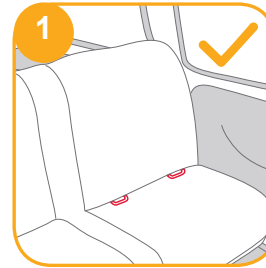

Σημεία προσοχής κατά την εγκατάσταση

Δείτε τις εικόνες 1 - 2

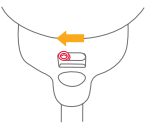

Επιλέξτε χρήση εγκατάστασης

	Μέγεθος παιδιού	Τρόπος εγκατάστασης	Εγκατάσταση	Ηλικία αναφοράς	Θέση ανάκλισης
ECE R129/02	40cm-105cm/ ≤ 19 κιλά	Θέση όπου το παιδί κοιτάζει προς τα πίσω		Περίπου 4 ετών	Θέση 1-6
	76cm-105cm/ ≤ 19 κιλά	Θέση όπου το παιδί κοιτάζει προς τα μπροστά		15 μηνών έως περ. 4 ετών	Θέση 1-6

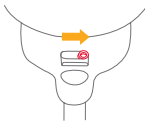
Ηλικία παιδιού	Τρόπος εγκατάστασης	Εγκατάσταση	Ασφάλεια Smart Ride™
0-15M	Θέση όπου το παιδί κοιτάζει προς τα πίσω		
> 15 μηνών	Θέση όπου το παιδί κοιτάζει προς τα πίσω/μπροστά		

Εγκατάσταση της βάσης

Δείτε τις εικόνες 3 - 12

! Αφού τοποθετήσετε τη βάση στο κάθισμα του οχήματος, τραβήξτε το σκέλος φορτίου προς τα κάτω. 3

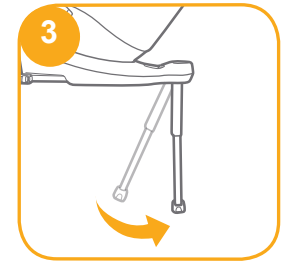

! Εισαγάγετε τους οδηγούς ISOFIX για βοήθεια στην εγκατάσταση. 4 -1

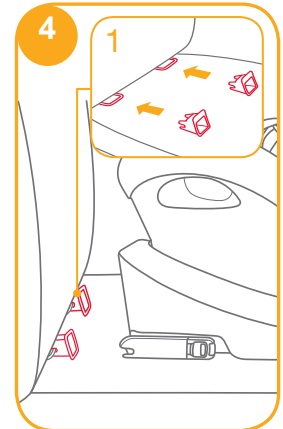

! Υπάρχουν 11 ρυθμιζόμενες θέσεις για ISOFIX. Ενώ πιέζετε το κουμπί ISOFIX 5 -1, τραβήξτε τον σύνδεσμο ISOFIX προς τα έξω. 5 -2

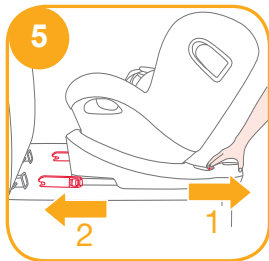

! Βεβαιωθείτε ότι και οι δύο σύνδεσμοι ISOFIX είναι συνδεδεμένοι με ασφάλεια στα σημεία αγκύρωσης ISOFIX. Τα χρώματα των δεικτών και στους δύο συνδέσμους ISOFIX πρέπει να είναι τελείως πράσινα. 6 -1

! Αφού εγκαταστήσετε με επιτυχία τους συνδέσμους ISOFIX, πατήστε ξανά τα κουμπιά ρύθμισης του συστήματος ISOFIX πιέζοντας την πλάτη του καθίσματος προς την πλάτη του οχήματος. 6

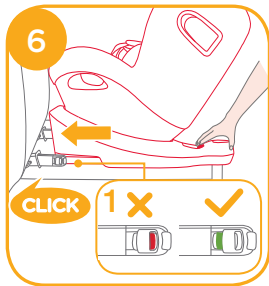

! Μετά την τοποθέτηση του ISOFIX, τραβήξτε το σκέλος φορτίου προς τα κάτω. Όταν ο δείκτης του σκέλους φορτίου δείχνει πράσινο, αυτό σημαίνει πως το σκέλος φορτίου έχει τοποθετηθεί σωστά.

! Συμπιέστε το κουμπί αποδέσμευσης σκέλους φορτίου, στη συνέχεια ρυθμίστε το μήκος του σκέλους. 7

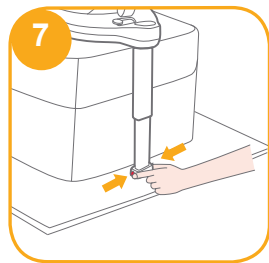

! Το σκέλος φορτίου έχει 19 θέσεις. Όταν ο δείκτης του σκέλους φορτίου δείχνει κόκκινο, αυτό σημαίνει πως το σκέλος φορτίου βρίσκεται σε λάθος θέση. 8

! Βεβαιωθείτε ότι το σκέλος φορτίου έρχεται σε πλήρη επαφή με το δάπεδο του οχήματος. Το κόκκινο σημαίνει ότι έχει εγκατασταθεί λανθασμένα. 8

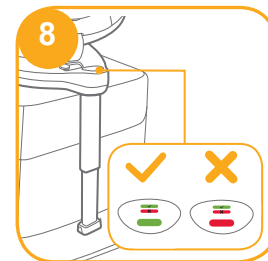

! Ελέγξτε για να βεβαιωθείτε ότι η βάση έχει εγκατασταθεί με ασφάλεια, τραβώντας πάνω και τους δύο συνδέσμους ISOFIX.

! Οι σύνδεσμοι ISOFIX πρέπει να έχουν προσαρτηθεί και ασφαλίσει στα σημεία αγκύρωσης ISOFIX. 9 -1

! Το σκέλος φορτίου πρέπει να εγκατασταθεί σωστά με τον πράσινο δείκτη. 9 -2

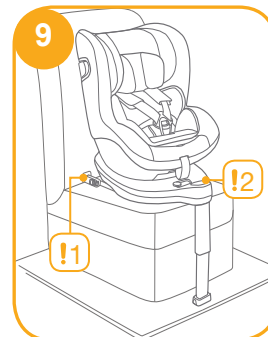

Αφαιρέστε τη βάση

Για να αφαιρέσετε το κάθισμα από το όχημα, πιέστε το κουμπί ρύθμισης ISOFIX **10** -1 και τραβήξτε προς το πίσω μέρος της βάσης από το κάθισμα. **10** -2

Στη συνέχεια πιέστε και απελευθερώστε τους συνδέσμους από το σύστημα ISOFIX του οχήματος. **11**

Για να αποφύγετε τυχόν ζημιά κατά τη μεταφορά, πατήστε το κουμπί ρύθμισης **12** -1 και διπλώστε τον σύνδεσμο πλήρως. **12** -2

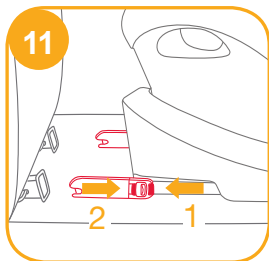
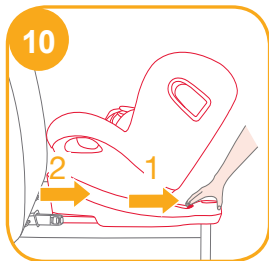

Χρήση θωράκισης πλευρικής σύγκρουσης

Δείτε τις εικόνες **13** - **15**

! Βεβαιωθείτε ότι η θωράκιση προστασίας πλευρικής σύγκρουσης έχει ασφαλίσει στην ανοικτή θέση για μέγιστη ασφάλεια πλευρικής σύγκρουσης.

1. Η θωράκιση πλευρικής σύγκρουσης ενεργοποιείται αυτόματα όταν η πόρτη του ιμάντα επανέλθει στη θέση της και ο ιμάντας είναι σφιγμένος. Και οι δύο πλευρές θα ανοίξουν αυτόματα. **13** -**13** -2

2. Αν είναι απαραίτητο, η θωράκιση πλευρικής σύγκρουσης που βρίσκεται στην αντίθετη πλευρά από την πόρτα του οχήματος μπορεί να κλείσει για να αφήσει περισσότερο χώρο καθίσματος. Η πλευρά που βρίσκεται πιο κοντά στην εξωτερική πλευρά του οχήματος πρέπει να βρίσκεται πάντα στην ανοικτή θέση. **14** -1 **14** -2

3. Μπορείτε να ανοίξετε τη θωράκιση προστασίας πλευρικής σύγκρουσης με τον τρόπο που παρουσιάζεται στην εικόνα **15**.

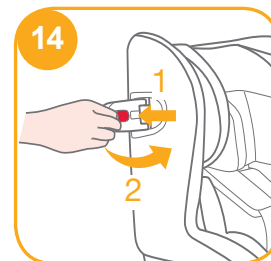
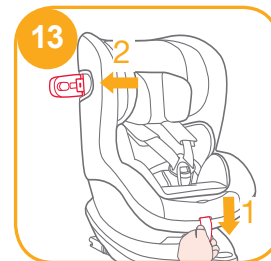

Ρύθμιση ανάκλισης

Δείτε τις εικόνες 16 - 17

Πατήστε το κουμπί ρύθμισης ανάκλισης 16 και προσαρμόστε το παιδικό κάθισμα ασφαλείας στην κατάλληλη θέση. Οι γωνίες ανάκλισης παρουσιάζονται στην 17

Ελέγξτε ξανά τη θέση του σκέλους φορτίου μετά την ανάκλιση.

Υπάρχουν 6 θέσεις ανάκλισης για την κατεύθυνση προς τα πίσω και 6 θέσεις ανάκλισης για την κατεύθυνση προς τα μπροστά.

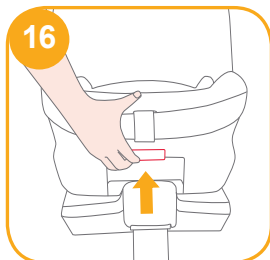

Ρύθμιση ύψους

για Υποστήριξη κεφαλής και ιμάντες ώμων

Δείτε τις εικόνες 18 - 20

1. Ρυθμίστε την υποστήριξη κεφαλής και ελέγξτε εάν οι ιμάντες ώμου βρίσκονται στο σωστό ύψος σύμφωνα με τις εικόνες 18

! Όταν το παιδί κοιτάζει προς τα πίσω, το ύψος των ιμάντων ώμων πρέπει να είναι στο ίδιο επίπεδο ή χαμηλότερα από τους ώμους του παιδιού. 18

! Όταν το παιδί κοιτάζει προς τα μπροστά, το ύψος των ιμάντων ώμων πρέπει να είναι στο ίδιο επίπεδο με τους ώμους του παιδιού. 18

2. Πιέστε τον μοχλό ρύθμισης του στηρίγματος κεφαλιού 19, σηκώνοντας ταυτόχρονα προς τα πάνω ή σπρώχνοντας προς τα κάτω το στηρίγμα κεφαλιού μέχρι αυτό να κουμπώσει σε μία από τις 6 θέσεις. Οι θέσεις υποστήριξης κεφαλής εμφανίζονται στην εικόνα 20.

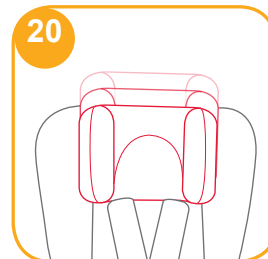
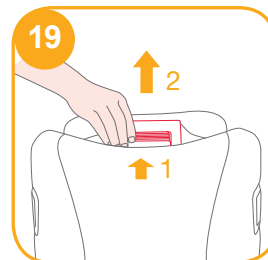

Χρήση με το παιδί να κοιτάζει προς τα πίσω

(Ύψος παιδιού 40-105 εκ. / Βάρος παιδιού \leq 19 κιλά/βρέφος - 4 ετών)

Δείτε τις εικόνες 21 - 32

! Εγκαταστήστε το κάθισμα ασφαλείας στο πίσω κάθισμα του οχήματος και έπειτα τοποθετήστε το παιδί στο παιδικό κάθισμα ασφαλείας.

! Σύρετε την ασφάλεια Smart Ride™ προς τα αριστερά, όταν το ενισχυμένο παιδικό κάθισμα ασφαλείας χρησιμοποιείται με το παιδί να κοιτάζει προς τα πίσω.

1. Πιέστε το κουμπί ρύθμισης ISOFIX 22-1 και τραβήξτε το πίσω μέρος της βάσης από το κάθισμα του οχήματος.

2. Πατήστε το περιστρεφόμενο κουμπί για περιστροφή για ευκολότερη πλευρική τοποθέτηση/ απομάκρυνση του παιδιού και, στη συνέχεια, περιστρέψτε το κάθισμα στη θέση όπου το παιδί κοιτάζει προς τα πίσω. 23&24

! Πατήστε το περιστρεφόμενο κουμπί σε κάθε πλευρά για να περιστρέψετε το ενισχυμένο παιδικό κάθισμα ασφαλείας.

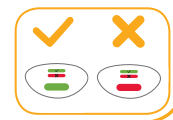
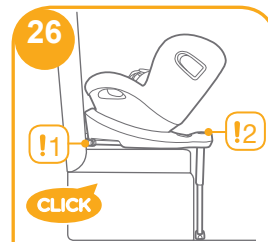
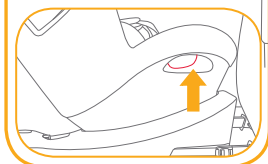
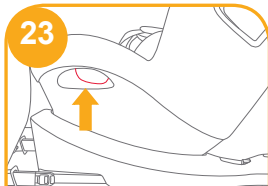
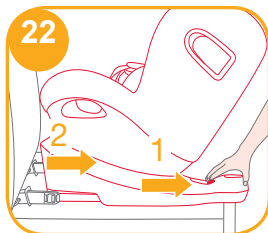
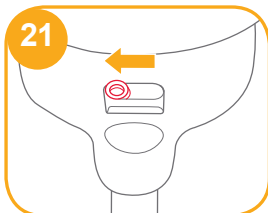

3. Αφού εγκαταστήσετε με επιτυχία τους συνδέσμους ISOFIX, πατήστε ξανά τα κουμπιά ρύθμισης του συστήματος ISOFIX πιέζοντας την πλάτη του καθίσματος προς την πλάτη του οχήματος. 25-1 25-2

! Οι σύνδεσμοι ISOFIX πρέπει να έχουν προσαρτηθεί και ασφαλίσει στα σημεία αγκύρωσης ISOFIX. 26-1

! Το σκέλος φορτίου πρέπει να εγκατασταθεί σωστά με τον πράσινο δείκτη. 26-2

Ασφάλεια του παιδιού

1. Πιέστε το κουμπί ρύθμισης του ιμάντα, ενώ τραβάτε τους ιμάντες ώμων στο επιθυμητό μήκος (τραβήξτε από κάτω από τα σταθερά μαξιλαράκια για να επιμηκύνετε). **27**
2. Ξεκλειδώστε την πόρπη των ιμάντων πατώντας το κόκκινο κουμπί. **28**
3. Στερεώστε τις πόρτες και στις δύο πλευρές του καθίσματος όπως φαίνεται στην εικόνα **29** που είναι τοποθετημένες και στις δύο πλευρές του καθίσματος, ώστε να τοποθετήσετε ευκολότερα το παιδί σε θέση που να κοιτάζει προς τα πίσω.
4. Βεβαιωθείτε ότι το ένθεμα βρέφους έχει τοποθετημένη τη σφήνα πριν το χρησιμοποιήσετε για το βρέφος. **30**

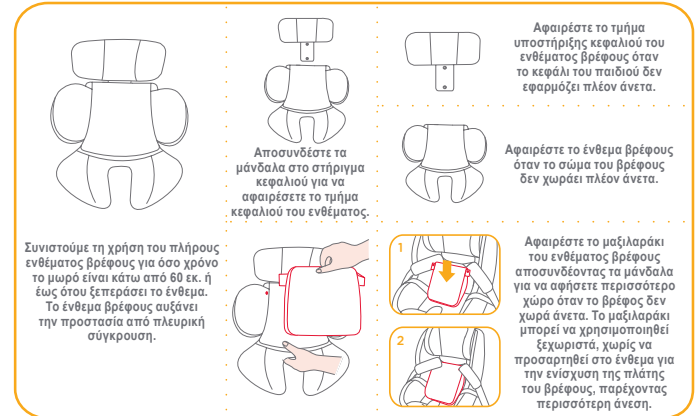
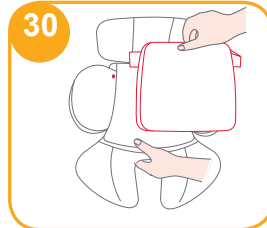
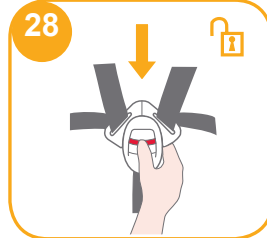
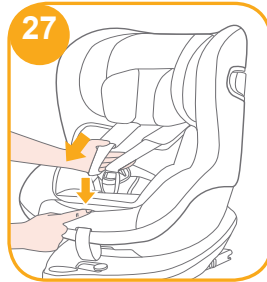

5. Τοποθετήστε το παιδί στο κάθισμα ασφαλείας και περάστε αμφότερα τα χέρια μέσα από τους ιμάντες.
- ! Όταν το παιδί έχει καθίσει, ελέγξτε ξανά εάν οι ιμάντες ώμων βρίσκονται στο σωστό ύψος.
6. Κουμπώστε την πόρπη. Ανατρέξτε στην **31**

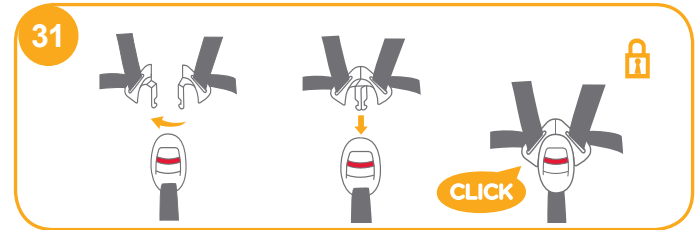

7. Τραβήξτε προς τα κάτω τον ιμάντα ρύθμισης και προσαρμόστε τον στο σωστό μήκος για να εξασφαλίσετε ότι το παιδί σας έχει τοποθετηθεί με ασφάλεια και άνεση. **32**

! Να κρατάτε πάντοτε το παιδί ασφαλισμένο στους ιμάντες και να το σφίγγετε σωστά ρυθμίζοντας τυχόν χαλάρωση.



2. Πατήστε το περιστρεφόμενο κουμπι για περιστροφή για ευκολότερη πλευρική τοποθέτηση/ απομάκρυνση του παιδιού και, στη συνέχεια, περιστρέψτε το κάθισμα στη θέση όπου το παιδί κοιτάζει προς τα μπροστά. **35&36**

! Πατήστε το περιστρεφόμενο κουμπι σε κάθε πλευρά για να περιστρέψετε το ενισχυμένο παιδικό κάθισμα ασφαλείας.

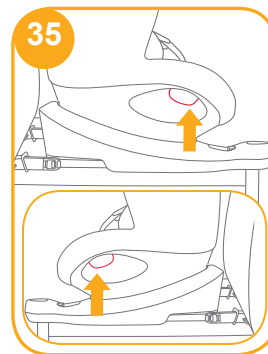

Χρήση με το παιδί να κοιτάζει προς τα μπροστά

(Ύψος παιδιού 76-105 εκ. / Βάρος παιδιού \leq 19 κιλά / 15 μηνών - 4 ετών)

Δείτε τις εικόνες **33 - 41**

! Εγκαταστήστε το ενισχυμένο κάθισμα ασφαλείας στο κάθισμα του οχήματος και έπειτα τοποθετήστε το παιδί στο παιδικό κάθισμα ασφαλείας.

! Σύρετε την ασφάλεια Smart Ride™ προς τα δεξιά, όταν το ενισχυμένο παιδικό κάθισμα ασφαλείας χρησιμοποιείται με το παιδί να κοιτάζει προς τα μπροστά. **33**

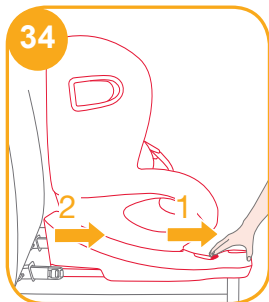
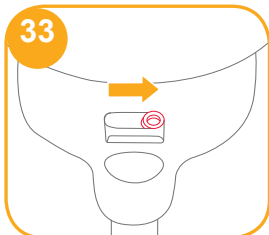

3. Αφού εγκαταστήσετε με επιτυχία τους συνδέσμους ISOFIX, πατήστε ξανά τα κουμπιά ρύθμισης του συστήματος ISOFIX πιέζοντας την πλάτη του καθίσματος προς την πλάτη του οχήματος. **37 -1 37 -2**



! Οι σύνδεσμοι ISOFIX πρέπει να έχουν προσαρτηθεί και ασφαλιστεί στα σημεία αγκύρωσης ISOFIX. 38 -1

! Το σκέλος φορτίου πρέπει να εγκατασταθεί σωστά με τον πράσινο δείκτη. 38 -2

Ασφάλεια του παιδιού

1. Πιέστε το κουμπί ρύθμισης του ιμάντα, ενώ τραβάτε τους ιμάντες ώμων στο επιθυμητό μήκος (Τραβήξτε από κάτω από τα σταθερά μαξιλαράκια για να επιμηκύνετε). 39

2. Ξεκλειδώστε την πόρπη των ιμάντων πατώντας το κόκκινο κουμπί. 40

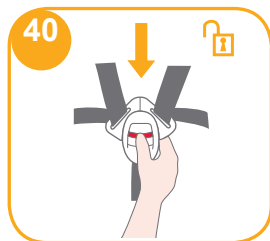
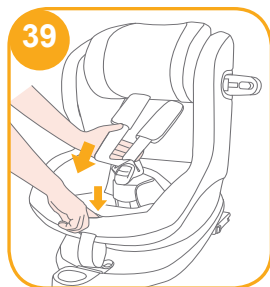
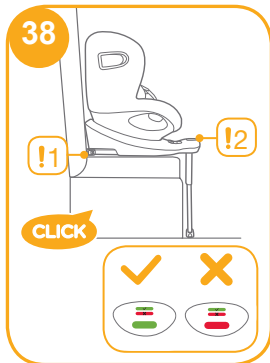

3. Στερεώστε τις πόρτες και στις δύο πλευρές του καθίσματος όπως φαίνεται στην εικόνα 41 που είναι τοποθετημένες και στις δύο πλευρές του καθίσματος, ώστε να τοποθετήσετε ευκολότερα το παιδί σε θέση που να κοιτάζει προς τα μπροστά.

4. Κατά την εγκατάσταση του παιδικού καθίσματος ασφαλείας με το παιδί να κοιτάζει προς τα μπροστά, μη χρησιμοποιείτε το ένθεμα βρέφους.

5. Τοποθετήστε το παιδί στο κάθισμα ασφαλείας και περάστε αμφότερα τα χέρια μέσα από τους ιμάντες. Κουμπώστε την πόρπη.

! Όταν το παιδί έχει καθίσει, ελέγξτε ξανά εάν οι ιμάντες ώμων βρίσκονται στο σωστό ύψος.

6. Τραβήξτε προς τα κάτω τον ιμάντα ρύθμισης και προσαρμόστε τον στο σωστό μήκος για να εξασφαλίσετε ότι το παιδί σας έχει τοποθετηθεί με ασφάλεια και άνεση. 42

! Να κρατάτε πάντοτε το παιδί ασφαλισμένο στους ιμάντες και να το σφίγγετε σωστά ρυθμίζοντας τυχόν χαλάρωση.

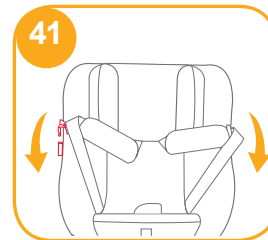

Αφαίρεση μαλακών στοιχείων

Δείτε τις εικόνες 43 - 49

Πατήστε το κόκκινο κουμπί για να αποδεσμεύσετε την πόρπη. 43

Ακολουθήστε τα βήματα 44 - 49 για να αφαιρέσετε τα υφασμάτινα στοιχεία.

Για να προσαρτήσετε πάλι τα μαλακά στοιχεία επαναλάβετε τα παραπάνω βήματα με αντίστροφη σειρά.

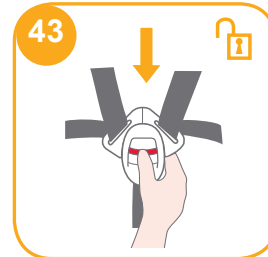

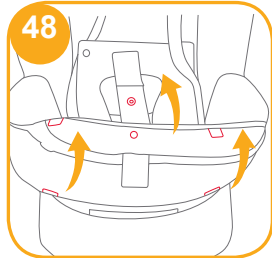
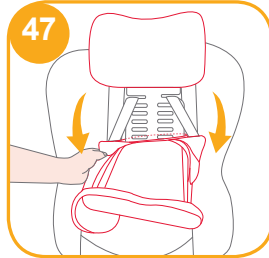
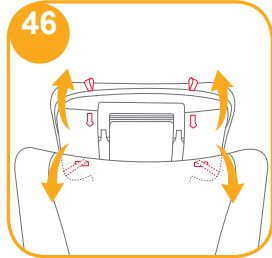
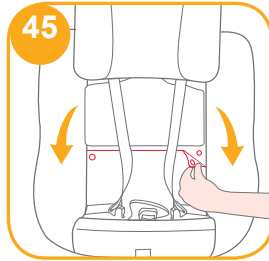
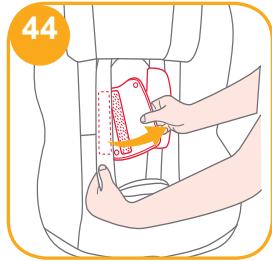

Φροντίδα και συντήρηση

- ! Αφού αφαιρέσετε τη σφήνα από το ένθετο, αποθηκεύστε την σε σημείο όπου δεν έχει πρόσβαση το παιδί.
- ! Πλύνετε το κάλυμμα του καθίσματος και την εσωτερική επένδυση με κρύο νερό, σε θερμοκρασία κάτω των 30°C.
- ! Μη σιδερώνετε τα υφασμάτινα στοιχεία.
- ! Μη χρησιμοποιείτε λευκαντικό ή υποβάλετε σε στεγνό καθάρισμα τα υφασμάτινα στοιχεία.
- ! Μη χρησιμοποιείτε αδιάλυτα απορροπαντικά, βενζίνη ή άλλους οργανικούς διαλύτες για να πλύνετε το παιδικό κάθισμα ασφαλείας ή τη βάση. Ενδέχεται να προκαλέσουν φθορά στο παιδικό κάθισμα ασφαλείας.
- ! Μην τραβάτε προς τα έξω το κάλυμμα του καθίσματος και την εσωτερική επένδυση για να στεγνώσουν. Αυτό ενδέχεται να δημιουργήσει ζάρες στο κάλυμμα του καθίσματος και την εσωτερική επένδυση.
- ! Κρεμάστε το κάλυμμα του καθίσματος και την εσωτερική επένδυση για να στεγνώσουν σε ίσκιο.
- ! Αφαιρέστε το παιδικό κάθισμα ασφαλείας και τη βάση από το κάθισμα του οχήματος αν δεν πρόκειται να χρησιμοποιηθεί για μεγάλο χρονικό διάστημα. Τοποθετήστε το παιδικό κάθισμα ασφαλείας σε δροσερό, ξηρό χώρο και σε σημείο στο οποίο δεν έχει πρόσβαση το παιδί σας.
- ! Μην παραβιάζετε τους συνδέσμους των ιμάντων κατά τη διάρκεια του καθαρισμού.



PL Witamy w Joie™

Gratulujemy zostania członkiem rodziny Joie! Bardzo się cieszymy z możliwości wspólnego podróżowania z Państwem dzieckiem. Podczas podróży z podwyższonym fotelikiem samochodowym dla dziecka marki i-Spin 360, będzie używany wysokiej jakości, podwyższony fotelik samochodowy dla dziecka z certyfikatem bezpieczeństwa i-Size. Prosimy o uważne przeczytanie tego podręcznika i wykonanie każdej czynności, aby zapewnić wygodną jazdę i najlepsze zabezpieczenie dziecka.

Aby używać tego podwyższonego fotelika samochodowego Joie z połączeniami i-Size ISOFIX zgodnie z normą ECE R129/02, dziecko musi spełniać następujące wymagania.

Ustawienie tyłem do kierunku jazdy: Wzrost dziecka 40 - 105 cm/
Waga dziecka ≤ 19 kg; Ustawienie przodem do kierunku jazdy: Wzrost dziecka 76 - 105 cm/Waga dziecka ≤ 19 kg

Podstawa

Przed instalacją i rozpoczęciem używania produktu należy przeczytać wszystkie instrukcje z tego podręcznika.

! WAŻNE: ZACHOWAJ DO WYKORZYSTANIA W PRZYSZŁOŚCI. NALEŻY PRZECZYTAĆ UWAŻNIE.

Podręcznik należy trzymać we wnęce, w tylnej części podstawy, jak na rysunku po prawej.

W celu uzyskania informacji o gwarancji, należy odwiedzić naszą stronę internetową, pod adresem joiebaby.com



Wykaz części

Upewnij się, że nie brakuje żadnych części. Jeśli czegoś brakuje, skontaktuj się ze sprzedawcą.

- | | | | |
|---------|---|---------|--|
| Rys. 1 | Oparcie głowy | Rys. 11 | Przycisk obrotu |
| Rys. 2 | Wkładka siedzenia | Rys. 12 | Pas na ramiona |
| Rys. 3 | Sprzączka | Rys. 13 | Wkładka dla noworodka |
| Rys. 4 | Przycisk regulacji uprząży | Rys. 14 | Dźwignia regulacji oparcia głowy |
| Rys. 5 | Regulowana uprząż | Rys. 15 | Ośłona chroniąca przed uderzeniem bocznym |
| Rys. 6 | Zwolnienie zamknięcia Smart Ride™ | Rys. 16 | Wnęką do przechowywania instrukcji obsługi |
| Rys. 7 | Wspornik obciążenia | Rys. 17 | Złącze ISOFIX |
| Rys. 8 | Przycisk regulacji wspornika obciążenia | Rys. 18 | Przycisk regulatora mocowania ISOFIX |
| Rys. 9 | Wskaźnik wspornika obciążenia | Rys. 19 | Prowadnice ISOFIX |
| Rys. 10 | Przycisk regulacji odchylenia oparcia | | |

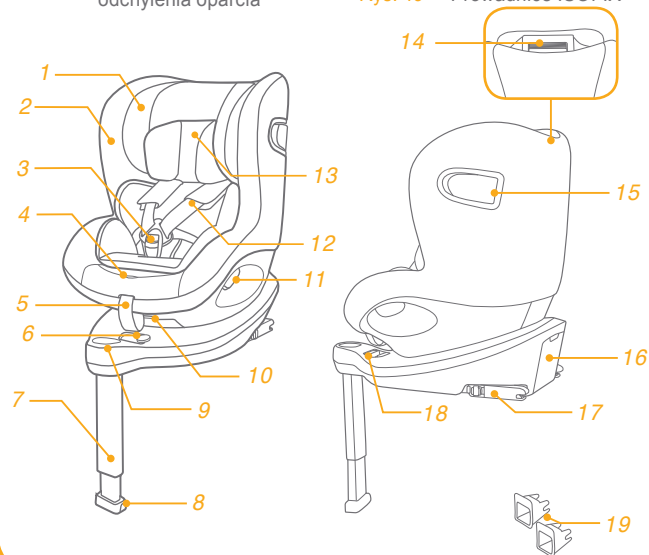

OSTRZEŻENIE

! Aby używać tego podwyższonego fotelika samochodowego z połączeniami ISOFIX zgodnie z normą ECE R129/02, dziecko musi spełniać następujące wymagania.

Ustawienie tyłem do kierunku jazdy:

Wzrost dziecka 40 - 105 cm/Waga dziecka \leq 19 kg;

Ustawienie przodem do kierunku jazdy:

Wzrost dziecka 76 - 105 cm/Waga dziecka \leq 19 kg;

! **WAŻNE - NIE NALEŻY USTAWIAĆ FOTELIKA PRZODEM DO KIERUNKU JAZDY, ZANIM DZIECKO NIE PRZEKROCZY WIEKU 15 miesięcy (patrz instrukcja).**

! Pasy utrzymujące podwyższony fotelik samochodowy dla dziecka w pojeździe powinny być naprężone tak, aby wspornik obciążenia stykał się z podłogą pojazdu, a pasy, którymi przypięte jest dziecko powinny być dopasowane do budowy jego ciała. Pasy nie powinny być poskręcane.

! Po umieszczeniu dziecka w podwyższonym foteliku samochodowym dla dziecka, należy właściwie założyć pas bezpieczeństwa i upewnić się, że każdy pas biodrowy jest założony nisko, aby pewnie podtrzymywał biodro. Powinien być on naciągnięty.

! Podwyższony fotelik samochodowy dla dziecka należy wymienić na nowy w przypadku jego narażenia na działanie gwałtownych naprężeń w wyniku wypadku. Wypadek może spowodować niewidoczne uszkodzenie.

OSTRZEŻENIE

! Należy mieć na uwadze niebezpieczeństwo wykonywania zmian lub przeróbek w urządzeniu bez uzyskania zatwierdzenia przez kompetentny urząd oraz niebezpieczeństwo wynikające z nieprzestrzegania instrukcji instalacji dostarczanych przez producenta podwyższonego dziecięcego fotelika samochodowego.

! Podwyższony fotelik samochodowy należy chronić przed promieniami słonecznymi. W przeciwnym razie może być on zbyt gorący dla skóry dziecka. Przed umieszczeniem dziecka w podwyższonym foteliku samochodowym należy zawsze dotknąć fotelika.

! Nie należy pozostawiać dziecka w podwyższonym foteliku samochodowym bez opieki.

! Bagaż lub inne przedmioty, które mogą doprowadzić do powstania obrażeń ciała w wyniku kolizji powinny być prawidłowo zabezpieczone.

! Nie należy używać podwyższonego fotelika bez nałożonych miękkich wkładek.

! Miękkich wkładek nie należy zastępować innymi niż zalecane przez producenta, ponieważ stanowią one integralny element skuteczności działania dziecięcego fotelika samochodowego.

! **NIE** należy używać żadnych innych punktów styku do przenoszenia obciążenia niż opisane w instrukcji i oznaczone na podwyższonym foteliku samochodowym.

OSTRZEŻENIE

- ! NIGDY NIE należy instalować tego podwyższonego fotelika samochodowego dla dziecka, kiedy służy do przewożenia dziecka, na siedzeniach wyposażonych w poduszki powietrzne.
- ! Przed zakupem podwyższonego fotelika samochodowego dla dziecka należy upewnić się, czy może zostać on prawidłowo zamontowany w pojeździe.
- ! ŻADEN podwyższony dziecięcy fotelik samochodowy nie gwarantuje pełnej ochrony przed obrażeniami w wypadku. Jednakże, prawidłowe używanie tego podwyższonego fotelika samochodowego zmniejszy niebezpieczeństwo odniesienia poważnych obrażeń lub zgonu dziecka.
- ! NIE NALEŻY montować ani używać tego podwyższonego fotelika samochodowego, nie postępując ściśle według instrukcji i ostrzeżeń zawartych w tej Instrukcji, ponieważ w przeciwnym razie dziecko może zostać narażone na poważne obrażenia lub śmierć.
- ! NIE należy używać tego podwyższonego fotelika samochodowego, jeśli jest uszkodzony lub gdy brakuje w nim części.
- ! NIE należy pozostawiać dziecka w dużym/zbyt obszernym ubraniu, ponieważ może to uniemożliwić prawidłowe i bezpieczne zamocowanie dziecka paskami uprząży na ramionach i pasem krocowym między udami.
- ! NIE należy pozostawiać tego podwyższonego dziecięcego fotelika samochodowego lub innych elementów z odpiętym pasem lub niezabezpieczonego w pojeździe, ponieważ niezabezpieczony podwyższony fotelik może zostać wyrzucony i może spowodować obrażenia pasażerów podczas nagłego skrętu, gwałtownego zatrzymania lub kolizji.

OSTRZEŻENIE

- ! NIGDY nie należy stosować używanego podwyższonego fotelika samochodowego lub podwyższonego fotelika, którego historia nie jest znana, ponieważ może on mieć uszkodzenia strukturalne, zagrażające bezpieczeństwu dziecka.
- ! NIGDY nie należy używać linek ani żadnych innych substytutów do mocowania w pojeździe podwyższonego fotelika samochodowego dla dziecka lub mocowania dziecka w podwyższonym foteliku samochodowym.
- ! Upewnić się, czy podwyższony fotelik samochodowy została zamontowany w taki sposób, że żadna jego część nie utrudnia ruchu foteli przesuwanych lub działania drzwi pojazdu.
- ! Należy omówić ze sprzedawcą sprawy dotyczące konserwacji, naprawy i wymiany części.
- ! Podwyższony fotelik samochodowy należy wyjąć z pojazdu, gdy nie jest używany przez dłuższy czas.
- ! Nie należy w żaden sposób smarować części podwyższonego fotelika samochodowego.
- ! Zawsze należy zapiąć dziecko w podwyższonym foteliku samochodowym, nawet na krótkich trasach, ponieważ wówczas zdarza się większość wypadków.
- ! Należy często sprawdzać prowadnice ISOFIX pod kątem zabrudzeń i w razie potrzeby należy je wyczyścić. Niezawodność może ulec pogorszeniu w wyniku przedostania się zabrudzeń, kurzu, okruchów jedzenia, itp.
- ! NIE należy wkładać do tego podwyższonego fotelika samochodowego niczego innego, poza zalecanymi poduszkami wewnętrznymi.

Sytuacja zagrożenia

W sytuacji zagrożenia lub po wypadku najważniejsze jest, aby udzielić dziecku pierwszej pomocy i jak najszybciej poddać je konsultacji lekarskiej.

Informacje o produkcie

„i-Size” (Zintegrowane uniwersalne systemy ISOFIX podwyższonego dziecięcego fotelika samochodowego) to kategoria systemu podwyższonego fotelika samochodowego stosowana we wszystkich pozycjach foteli i-Size pojazdu.

1. Zgodnie z przepisami ECE R129/02 fotelik samochodowy produkt to uniwersalny podwyższony fotelik samochodowy dla dziecka ISOFIX klasy ISO/F2X i powinien być on mocowany przy użyciu połączeń ISOFIX.
2. Podwyższony fotelik samochodowy jest zgodny z systemem „i-Size”. Posiada on aprobatę zgodności z przepisami nr 129, do używania w pozycjach siedzenia pojazdu zgodnych z i-Size, według wskazania przez producentów pojazdów w podręczniku użytkownika pojazdu.
3. W przypadku wątpliwości należy się skontaktować z producentem podwyższonego fotelika samochodowego dla dziecka lub sprzedawcą.



Materiały Tworzywa sztuczne, metal, tkaniny
Nr patentu W trakcie patentowania



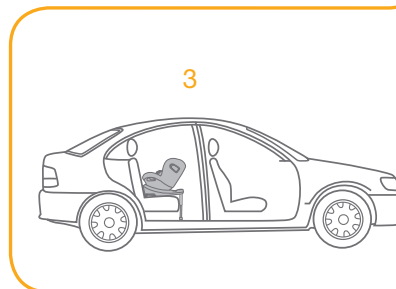
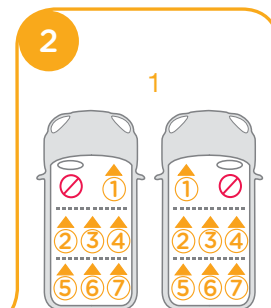
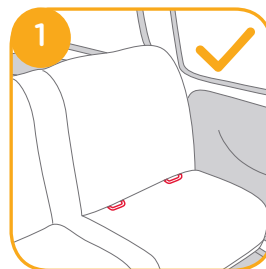

Uwagi dotyczące montażu

patrz rysunki 1 - 2

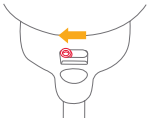

Wybór trybu montażu

	Wymiary dziecka	Tryb montażu	Montaż	Wiek odniesienia	Pozycja ułożenia
ECE R129/02	40 cm-105 cm/ ≤ 19 kg	Tryb tyłem do kierunku jazdy		W przybliżeniu 4 lat	Pozycja 1 - 6
	76 cm-105 cm/ ≤ 19 kg	Tryb przodem do kierunku jazdy		Od 15 miesięcy do około 4 lat	Pozycja 1 - 6

Wiek dziecka	Tryb montażu	Montaż	Zwolnienie zamknięcia Smart Ride™
0 do 15 miesięcy	Tryb tyłem do kierunku jazdy		
powyżej 15 miesięcy	Tryb tyłem/ przodem do kierunku jazdy	 lub 	

Instalacja podstawy

patrz rysunki 3 - 12

! Po umieszczeniu podstawy na fotelu pojazdu, docisnąć wspornik obciążenia do podłogi. 3

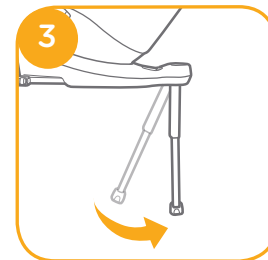

! W celu ułatwienia montażu wstawić prowadnice ISOFIX. 4 -1

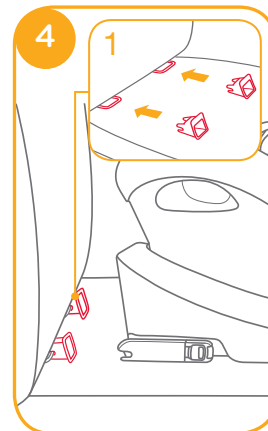

! Dostępnych jest 11 pozycji regulacji dla systemu ISOFIX. Naciskając przycisk ISOFIX 5 -1, wyciągnij złącze ISOFIX. 5 -2

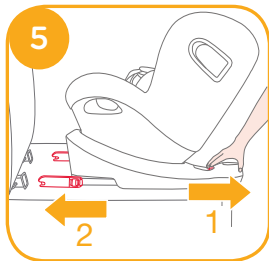

! Upewnij się, że obydwa złącza ISOFIX są solidnie przymocowane do ich punktów kotwiących ISOFIX. Kolory wskaźników na obydwóch złączach ISOFIX powinny być całkowicie zielone. 6 -1

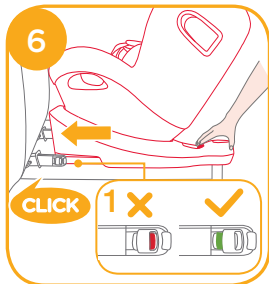

! Po pomyślnym zakończeniu montażu zaczepów ISOFIX naciśnij ponownie przyciski regulacji ISOFIX, jednocześnie naciskając tył fotelika w stronę oparcia siedzenia w pojeździe. 6

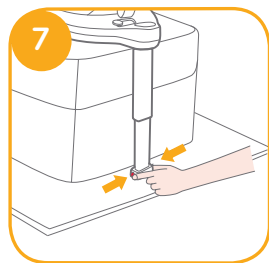

! Po przymocowaniu złączy ISOFIX, docisnąć wspornik obciążenia do podłogi. Gdy wskaźnik wspornika obciążenia jest zielony, oznacza to, że znajduje się on w prawidłowej pozycji.

! Wciśnij przycisk zwalnający wspornik obciążenia, a następnie wyreguluj długość wspornika obciążenia. 7

! Wspornik obciążenia ma 19 pozycji. Gdy wskaźnik wspornika obciążenia pokazuje czerwony kolor, oznacza to, że wspornik obciążenia znajduje się w nieprawidłowej pozycji. 8

! Upewnij się, że wspornik obciążenia całkowicie dochodzi do panelu podłogi pojazdu. Kolor czerwony oznacza, że wspornik nie został zamontowany prawidłowo. 8

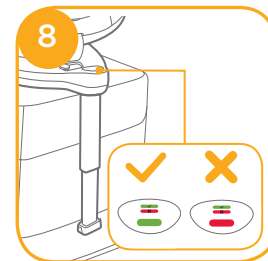

! Sprawdź, czy podstawa jest bezpiecznie zainstalowana, pociągając za obydwa złącza ISOFIX.

! Złącza ISOFIX muszą być podłączone i zablokowane w punktach kotwiących ISOFIX. 9 -1

! Wspornik obciążenia musi być zamontowany prawidłowo ze wskaźnikiem w kolorze zielonym. 9 -2

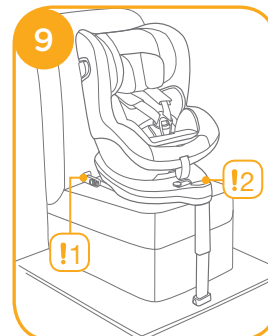

Odłączanie podstawy

Aby odłączyć od pojazdu, naciśnij przycisk regulatora ISOFIX 10 -1 i odsuń podstawę od siedzenia. 10 -2

Następnie naciśnij i zwolnij złącza z mocowań ISOFIX pojazdu. 11

Aby zapobiec uszkodzeniom w czasie przenoszenia, naciśnij przycisk regulatora ISOFIX 12 -1 i złóż całkowicie złącze. 12 -2

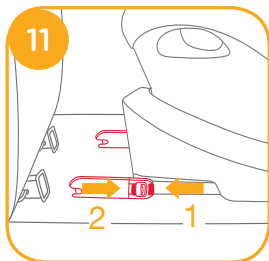
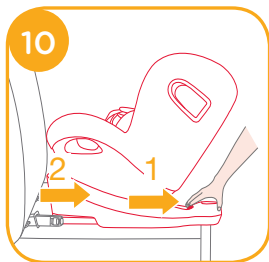

Zastosowanie osłony przed uderzeniami bocznymi

patrz rysunki 13 - 15

! Upewnij się, czy osłona przed uderzeniami bocznymi jest zablokowana w położeniu otwartym, w celu zapewnienia maksymalnego bezpieczeństwa w przypadku uderzeń bocznych.

1. Osłony przed uderzeniami bocznymi są aktywowane automatycznie, kiedy sprzączka uprząży cofnie się do położenia i uprząż zostanie naprężona, obie strony otworzą się automatycznie. 13 -1 13 -2

2. Osłona przed uderzeniami bocznymi naprzeciwko drzwi pojazdu może być zamknięta w celu zwiększenia ilości miejsca do siedzenia, jeżeli konieczne. Strona bliżej zewnętrzza pojazdu powinna być zawsze w położeniu otwartym. 14 -1 14 -2

3. Osłonę przed uderzeniami bocznymi można otworzyć ręcznie, jak pokazano na 15.

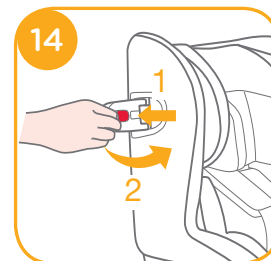
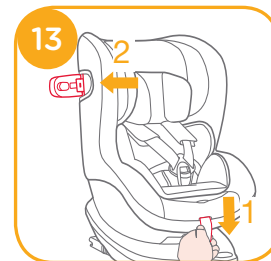

Regulacja nachylenia

patrz rysunki 16 - 17

Ściśnij przycisk regulacji nachylenia 16, w celu wyregulowania podwyższonego fotelika samochodowego dla dziecka do właściwego położenia. Kąty nachylenia są pokazane na ilustracji 17

Po wyregulowaniu, sprawdź ponownie pozycję wspornika obciążenia.

W trybie przewożenia tyłem do kierunku jazdy jest dostępnych 6 kątów ułożenia i 6 pozycji w trybie przodem do kierunku jazdy.

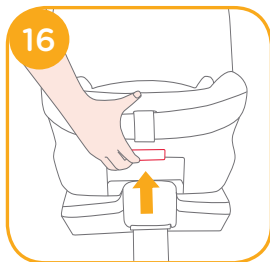

Regulacja wysokości dla oparcia głowy i uprząży na ramiona

patrz rysunki 18 - 20

1. Wyreguluj oparcie głowy i sprawdź na poziomie lub niżej, czy uprząż na ramiona znajduje się na prawidłowej wysokości zgodnie z 18

! W przypadku ustawienia tyłem do kierunku jazdy wysokość pasów na ramiona musi pokrywać się z wysokością ramion dziecka lub znajdować niżej. 18

! W przypadku ustawienia przodem do kierunku jazdy wysokość pasów na ramiona musi pokrywać się z wysokością ramion dziecka. 18

2. Ściśnij dźwignię regulacji oparcia głowy 19, a w międzyczasie pociągnij w górę lub wciśnij w dół oparcie głowy, aż do zaskoczenia do jednej z 6 pozycji. Pozycje oparcia głowy są pokazane na rys. 20.

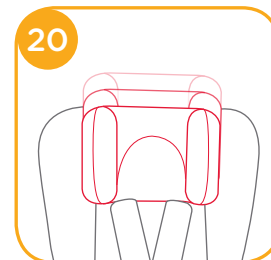
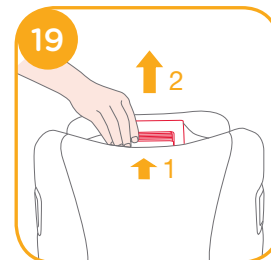

Korzystanie w trybie przewożenia tyłem do kierunku jazdy

(Wzrost dziecka 40 - 105 cm/Waga dziecka \leq 19 kg/
noworodki - 4 lata)

patrz rysunki 21 - 32

! Zainstaluj podwyższony dziecięcy fotelik samochodowy na tylnym siedzeniu pojazdu, a następnie umieść dziecko w podwyższonym foteliku samochodowym.

! Przesuń blokadę Smart Ride™ w lewo, kiedy podwyższony dziecięcy fotelik samochodowy wykorzystywany jest w trybie przewożenia tyłem do kierunku jazdy.

1. Naciśnij przycisk regulatora ISOFIX 22 -1 i odsuń podstawę od siedzenia pojazdu.

2. Naciśnij przycisk obrotu, aby obrócić fotelik w celu łatwiejszego włożenia/wyjęcia dziecka z boku, a następnie obróć fotelik do pozycji przewożenia tyłem do kierunku jazdy. 23|24

! Naciśnij przyciski obrotu z dowolnej strony, aby obrócić podwyższony dziecięcy fotelik samochodowy.

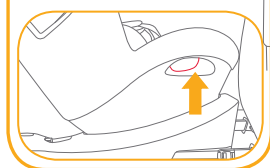
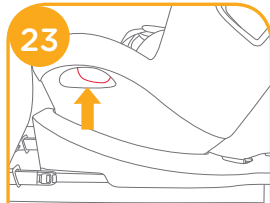
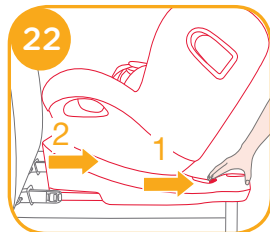
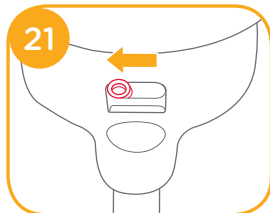

3. Po pomyślnym zakończeniu montażu zaczepów ISOFIX naciśnij ponownie przyciski regulacji ISOFIX, jednocześnie naciskając tył fotelika w stronę oparcia siedzenia w pojeździe.

25 -1 25 -2

! Złącza ISOFIX muszą być podłączone i zablokowane w punktach kotwiących ISOFIX. 26 -1

! Wspornik obciążenia musi być zamontowany prawidłowo ze wskaźnikiem w kolorze zielonym. 26 -2

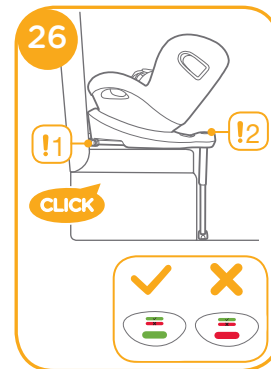

Przypinanie dziecka

1. Naciśnij przycisk regulatora uprząży, wyciągając jednocześnie uprząż na ramiona do prawidłowej (ciągnij od miejsca poniżej przytwierdzonych wkładek na ramiona w celu wydłużenia) długości. **27**
2. Odblokuj sprzączkę uprząży naciskając czerwony przycisk. **28**
3. Przymocuj sprzączki z obu stron fotela, jak pokazano na **29** które umieszczone są z obu stron fotela, aby uczynić umieszczenie dziecka w pozycji przewożenia tyłem do kierunku jazdy, wygodniejszym.
4. Upewnij się, że wkładka dla noworodków posiada przymocowaną piankę, zanim zostanie ona użyta dla noworodka. **30**

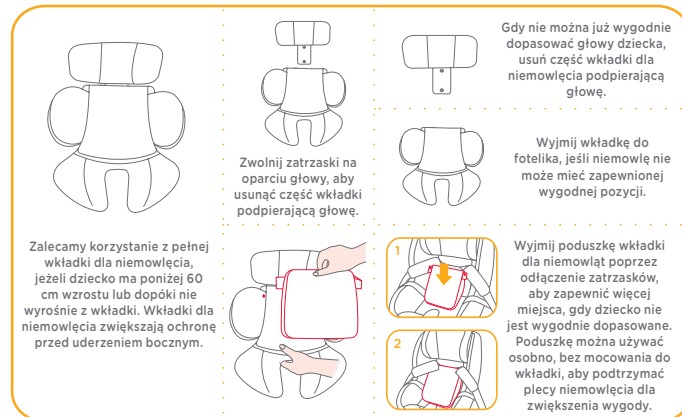
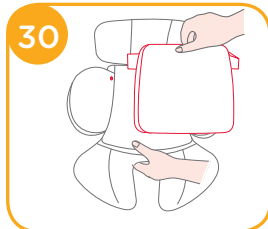
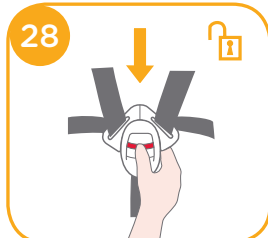
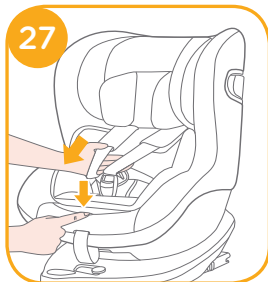

5. Umieść dziecko w podwyższonym foteliku samochodowym dla dziecka i przełóż oba ramiona przez uprząż.

! Po posadzeniu dziecka sprawdź ponownie, czy uprząż na ramiona znajduje się na prawidłowej wysokości.

6. Zatrzasknij sprzączkę. Patrz rys. **31**

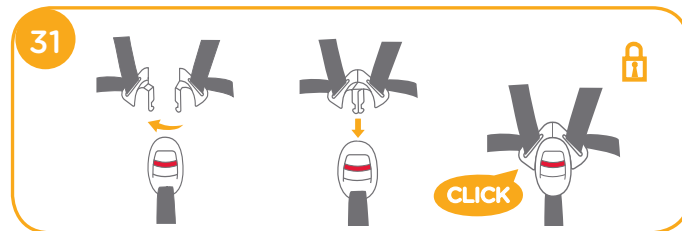

7. Pociągnij w dół regulator uprząży i wyreguluj do prawidłowej długości, aby się upewnić, że dziecko jest odpowiednio zabezpieczone. **32**

! Dziecko zawsze powinno być zabezpieczone uprzężą i odpowiednio przytrzymane przez usunięcie wszystkich luzów.



2. Naciśnij przycisk obrotu, aby obrócić fotelik w celu łatwiejszego włożenia/wyjęcia dziecka z boku, a następnie obróć fotelik do pozycji przewożenia przodem do kierunku jazdy. **35|36**

! Naciśnij przyciski obrotu z dowolnej strony, aby obrócić podwyższony dziecięcy fotelik samochodowy.

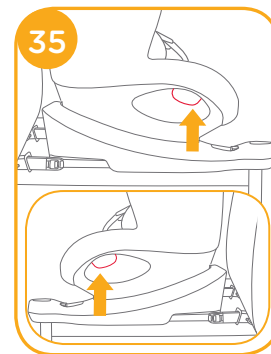

Korzystanie w trybie przewożenia przodem do kierunku jazdy

(Wzrost dziecka 76 - 105 cm/Waga dziecka \leq 19 kg/ 15 miesięcy - 4 lata)

patrz rysunki **33 - 41**

! Zainstaluj podwyższony dziecięcy fotelik samochodowy na siedzeniu pojazdu, a następnie umieść dziecko w podwyższonym foteliku samochodowym.

! Przesuń blokadę Smart Ride™ w prawo, kiedy podwyższony dziecięcy fotelik samochodowy wykorzystywany jest w trybie przewożenia przodem do kierunku jazdy. **33**

1. Naciśnij przycisk regulatora ISOFIX **34 -1** i odsuń podstawę od siedzenia pojazdu. **34 -2**

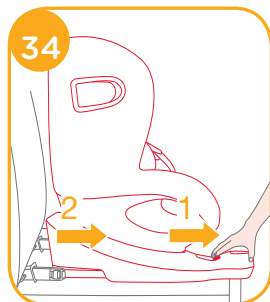
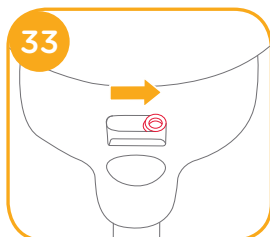

3. Po pomyślnym zakończeniu montażu zaczepów ISOFIX naciśnij ponownie przyciski regulacji ISOFIX, jednocześnie naciskając tył fotelika w stronę oparcia siedzenia w pojeździe. **37 -1 | 37 -2**

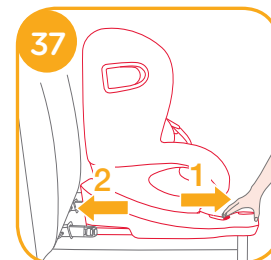

! Złącza ISOFIX muszą być podłączone i zablokowane w punktach kotwiących ISOFIX. 38 -1

! Wspornik obciążenia musi być zamontowany prawidłowo ze wskaźnikiem w kolorze zielonym. 38 -2

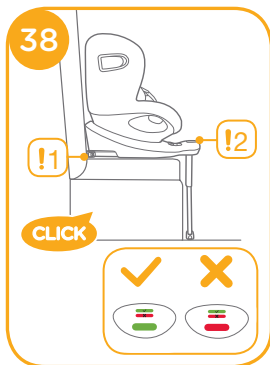

Przypinanie dziecka

1. Naciśnij przycisk regulatora uprząży, wyciągając jednocześnie uprząż na ramiona do prawidłowej (ciągnij od miejsca poniżej przytwierdzonych wkładek na ramiona w celu wydłużenia) długości. 39



2. Odblokuj sprzączkę uprząży naciskając czerwony przycisk. 40

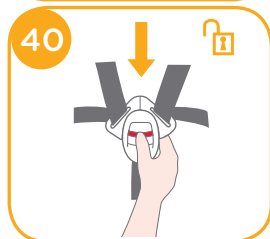

3. Przymocuj sprzączki z obu stron fotela, jak pokazano na 41, które umieszczone są z obu stron fotela, aby uczynić umieszczanie dziecka w pozycji przewożenia przodem do kierunku jazdy, wygodniejszym.

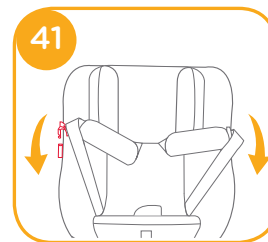

4. Podczas instalacji podwyższonego dziecięcego fotelika samochodowego w pozycji przewożenia przodem do kierunku jazdy, nie należy używać wkładki dla noworodka.

5. Umieść dziecko w podwyższonym foteliku samochodowym dla dziecka i przełóż oba ramiona przez uprząż. Zatrzaśnij sprzączkę.



! Po posadzeniu dziecka sprawdź ponownie, czy uprząż na ramiona znajduje się na prawidłowej wysokości.

6. Pociągnij w dół regulator uprząży i wyreguluj do prawidłowej długości, aby się upewnić, że dziecko jest odpowiednio zabezpieczone. 42

! Dziecko zawsze powinno być zabezpieczone uprzążą i odpowiednio przytrzymane przez usunięcie wszystkich luzów.

Odczepianie miękkich elementów

patrz rysunki 43 - 49

Naciśnij czerwony przycisk, aby zwolnić sprzączkę. 43

Wykonać czynności 44 - 49 w celu odłączenia elementów miękkich.

Aby ponownie zamontować miękkie elementy, wykonaj czynności opisane powyżej w odwrotnej kolejności.

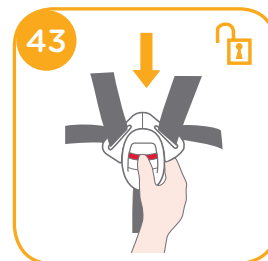

Pielęgnacja i konserwacja

- ! Po wyjęciu klina z wkładki, należy go przechować w miejscu, gdzie nie ma dostępu dziecko.
- ! Pokrowiec siedzenia i obicie wewnętrzne należy myć zimną wodą o temperaturze poniżej 30°C.
- ! Nie należy prasować miękkich elementów.
- ! Nie należy wybielać lub czyścić chemicznie miękkich elementów.
- ! Nie należy używać nierozcieńczonych detergentów, benzyny lub innych rozpuszczalników organicznych, do mycia podwyższonego fotelika samochodowego dla dziecka lub podstawy. Mogą one spowodować uszkodzenie podwyższonego fotelika samochodowego dla dziecka.
- ! Nie wykręcać pokrowca siedzenia oraz obicia wewnętrznego w celu wysuszenia. Może to spowodować zagniecenia na pokrowcu siedzenia i na obiciu wewnętrznym.
- ! Pokrowiec siedzenia i obicie wewnętrzne należy ręcznie wysuszyć w cieniu.
- ! Podwyższony fotelik samochodowy dla dziecka i podstawę należy wyjąć z pojazdu, gdy długo nie będą używane. Podwyższony fotelik samochodowy należy umieścić w chłodnym, suchym miejscu, bez dostępu dziecka.
- ! Nie manipulować przy połączeniach uprząży w czasie czyszczenia.

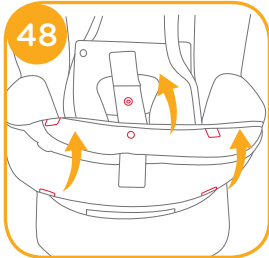
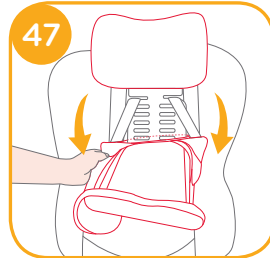
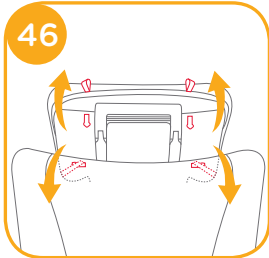
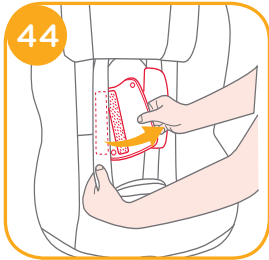

CZ Vítá vás značka Joie™

Blahopřejeme vám - stali jste se členy rodiny Joie! Jsme nadšeni, že můžeme doprovázet vaše dítětko na cestě. Při cestování s i-Spin 360 používáte vysoce kvalitní a plně certifikovanou bezpečnostní autosedačku vybavenou systémem i-Size. Pozorně si přečtěte tento návod. Jeho dodržováním zajistíte pohodlnou jízdu a maximální ochranu svého dítěte.

Aby bylo možné používat tuto dětskou autosedačku Joie s připojením i-Size ISOFIX v souladu s předpisem ECE R129/02, musí vaše dítě splňovat následující požadavky.

Orientace proti směru jízdy: Výška dítěte 40 cm - 105 cm / hmotnost dítěte ≤ 19 kg; Orientace po směru jízdy: Výška dítěte 76 cm - 105 cm / věk dítěte minimálně 15 měsíců / hmotnost dítěte ≤ 19 kg;

Základna

Před instalováním a použitím tohoto výrobku si přečtěte všechny pokyny v tomto návodu.

! DŮLEŽITÉ: USCHOVEJTE PRO BUDOUČÍ POUŽITÍ. POZORNĚ ČTĚTE.

Tento návod uschovejte do přihrádky na zadní straně autosedačky (viz obrázek vpravo) pro budoucí využití.

Informace o záruce najdete na našem webu joiebaby.com



Seznam částí

Zkontrolujte, že žádná část nechybí. Pokud některá část chybí, kontaktujte prodejce.

- | | | | |
|---------|---------------------------------|---------|------------------------------|
| Obr. 1 | Opěrka hlavy | Obr. 12 | Ramenní popruh |
| Obr. 2 | Vložka sedačky | Obr. 13 | Vložka pro novorozence |
| Obr. 3 | Spona | Obr. 14 | Páčka nastavení opěrky hlavy |
| Obr. 4 | Tlačítko pro nastavení postroje | Obr. 15 | Ochrana proti bočnímu nárazu |
| Obr. 5 | Pás nastavení délky postroje | Obr. 16 | Přihrádka na návod |
| Obr. 6 | Vodič pásu Smart Ride™ | Obr. 17 | Konektor ISOFIX |
| Obr. 7 | Opěrná noha | Obr. 18 | Tlačítko nastavení ISOFIX |
| Obr. 8 | Tlačítko nastavení opěrné nohy | Obr. 19 | Vodítka ISOFIX |
| Obr. 9 | Indikátor opěrné nohy | | |
| Obr. 10 | Tlačítko nastavení sklonu | | |
| Obr. 11 | Tlačítko otáčení | | |

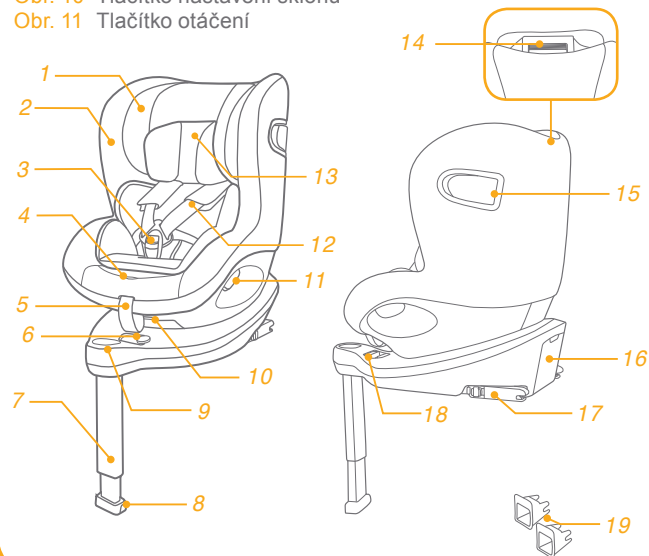

VAROVÁNÍ

- ! Aby bylo možné používat tuto dětskou autosedačku s připojením ISOFIX v souladu s předpisem ECE R129/02, musí vaše dítě splňovat následující požadavky.
Orientace proti směru jízdy:
Výška dítěte 40 cm - 105 cm/ hmotnost dítěte ≤ 19 kg;
Orientace po směru jízdy:
Výška dítěte 76 cm - 105 cm/ věk dítěte minimálně 15 měsíců /hmotnost dítěte ≤ 19 kg;
- ! **DŮLEŽITÉ - NEPOUŽÍVEJTE ORIENTACI PO SMĚRU JÍZDY, DOKUD VĚK DÍTĚTE NEPŘESÁHNE 15 měsíců (viz návod)**
- ! Veškeré popruhy, které přidržují tuto vylepšenou dětskou autosedačku k vozidlu, musí být utažené. Opěrná noha se musí dotýkat podlahy vozidla. Všechny popruhy zajišťující dítě musí být nastaveny podle jeho těla. Popruhy nesmí být zkroucené.
- ! Po umístění dítěte do této vylepšené dětské autosedačky musí být správně použit bezpečnostní pás. Je třeba zdůraznit, aby bederní popruh nebyl umístěn dole a aby byla pánev pevně zajištěna.
- ! Pokud byla tato vylepšená dětská autosedačka vystavena nadměrnému pnutí při dopravní nehodě, musí být vyměněna. Při dopravní nehodě může dojít ke skrytému poškození.

VAROVÁNÍ

- ! Zvažte nebezpečí, které s sebou nesou jakékoli úpravy nebo doplňky tohoto zařízení, které nebyly schváleny kompetentním orgánem. Dále zvažte nebezpečí, které vyplývá z nedodržení pokynů pro instalaci od výrobce této vylepšené dětské autosedačky.
- ! Tuto vylepšenou dětskou autosedačku uchovávejte mimo přímé sluneční světlo. V opačném případě bude příliš horká pro pokožku dítěte. Před umístěním dítěte vždy dotykem zkontrolujte teplotu vylepšené dětské autosedačky.
- ! Neponechávejte dítě ve vylepšené dětské autosedačce bez dozoru.
- ! Veškerá zavazadla nebo jiné předměty, které v případě nehody mohou způsobit zranění, musí být řádně zajištěny.
- ! Tuto vylepšenou dětskou autosedačku nelze používat bez látkových potahů.
- ! Látkové potahy smí být nahrazeny pouze podle doporučení výrobce, protože se nedílnou částí podílejí na účinnosti autosedačky.
- ! **NEPOUŽÍVEJTE žádné jiné zátěžové kontaktní body, než jsou popsány v těchto pokynech a označeny na této vylepšené dětské autosedačce.**

VAROVÁNÍ

- ! V ŽÁDNÉM PŘÍPADĚ neumíst'ujte tuto vylepšenou dětskou autosedačku v novorozenecké režimu na sedadlo, které je vybaveno bezpečnostními airbagy.
- ! Před zakoupením této vylepšené dětské autosedačky ověřte, zda ji lze řádně nainstalovat do vašeho vozu.
- ! ŽÁDNÁ vylepšená dětská autosedačka nezaručuje plnou ochranu před zraněním v případě nehody. Správným používáním této vylepšené dětské autosedačky se ale sníží riziko vážného zranění nebo smrti vašeho dítěte.
- ! VŽDY instalujte tuto vylepšenou dětskou autosedačku výhradně v souladu s tímto návodem. V opačném případě vystavujete své dítě nebezpečí vážného zranění nebo smrti.
- ! V ŽÁDNÉM PŘÍPADĚ nepoužívejte tuto vylepšenou dětskou autosedačku, pokud je nekompletní nebo poškozená.
- ! NEOBLÉKEJTE své dítě do oblečení, které je příliš/nadměrně velké. Mohlo by to zabránit řádnému a bezpečnému uchycení dítěte ramenními popruhy a popruhy mezi nohama.
- ! NENECHÁVEJTE tuto vylepšenou dětskou autosedačku ani jiné předměty ve voze nepřipásané nebo nezajištěné, protože by se mohly prudce pohybovat a poranit spolujezdce v ostré zatáčce, při náhlém zastavení nebo při dopravní nehodě.

VAROVÁNÍ

- ! V ŽÁDNÉM PŘÍPADĚ nepoužívejte vylepšenou dětskou autosedačku z druhé ruky ani autosedačku, jejíž historie není známa. Její struktura může být poškozena a bezpečnost vašeho dítěte ohrožena.
- ! V ŽÁDNÉM PŘÍPADĚ nepoužívejte provazy ani jiné náhražky k zajištění vylepšené dětské autosedačky ve voze nebo k zajištění dítěte ve vylepšené dětské autosedačce.
- ! Zajistěte, aby byla vylepšená dětská autosedačka nainstalována tak, aby žádná její část nekolidovala s pohyblivými sedadly ani s používáním dveří vozu.
- ! Informace ohledně údržby, opravy a náhradních dílů vám poskytne distributor.
- ! Nebudete-li tuto vylepšenou dětskou autosedačku delší dobu používat, odstraňte ji ze sedadla vozu.
- ! Je zakázáno jakkoli mazat součásti této vylepšené dětské autosedačky.
- ! Dítě v této vylepšené autosedačce vždy zajistěte, i na krátkých trasách; nejvíce nehod se přihodí právě při nich.
- ! Pravidelně kontrolujte, zda vodítka ISOFIX nejsou znečištěná, a podle potřeby je čistěte. Vniknutím nečistot, prachu, drobečků apod. může být omezena spolehlivost.
- ! V ŽÁDNÉM PŘÍPADĚ nevkládejte žádné dodatečné vložky, než ty, které jsou součástí této vylepšené autosedačky.

Stav nouze

V případě ohrožení nebo úrazu je nejdůležitější poskytnout vašemu dítěti okamžité ošetření a následnou lékařskou pomoc.

Informace o produktu

„i-Size“ (Integral Universal ISOFIX Enhanced Child Restraint Systems) je kategorie vylepšených dětských autosedaček, které lze používat ve všech místech k sezení i-Size ve voze.

1. V souladu s předpisem ECE R129/02 je tento produkt považován za univerzální vylepšenou dětskou autosedačku ISOFIX třídy ISO/F2X, ISO/R2 a musí být připevněna s použitím konektorů ISOFIX.
2. Toto je vylepšená dětská autosedačka „i-Size“. Byla schválena v souladu s předpisem č. 129 pro používání na místech k sezení vozu, která jsou kompatibilní se standardem i-Size, jak je uvedeno výrobcem vozu v návodu na použití vozu.
3. Pokud si nebudete jisti, obraťte se na výrobce nebo prodejce této vylepšené dětské autosedačky.



Materiály Plasty, kov, textilie
Č. patentu: Čeká na udělení patentu

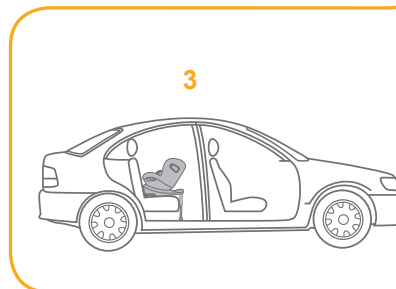
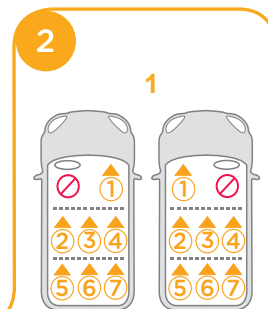
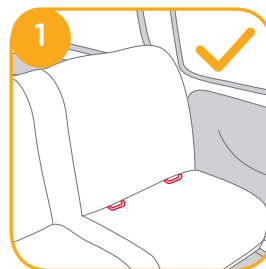

Dbejte při instalaci

viz obrázky 1 - 2

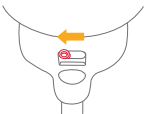

Zvolte způsob instalace

	Velikost dítěte	Režim instalace	Instalace	Pozice pro ležení	Referenční obrázky
ECE R129/02	40cm-105cm/ < 19 kg	Proti směru jízdy		Cca 4 roky	Pozice 1-6
	76cm-105cm/ < 19kg	Po směru jízdy		15 měsíců až cca 4 roky	Pozice 1-6

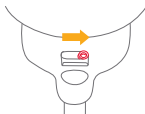
Věk dítěte	Režim instalace	Instalace	Vodič pásu Smart Ride™
0 - 15 M	Proti směru jízdy		
> 15 M	Proti/Po směru jízdy	 nebo 	

Instalace základny

viz obrázky 3 - 12

! Umístěte základnu na sedadlo vozidla a vysuňte opěrnou nohu k podlaze. 3

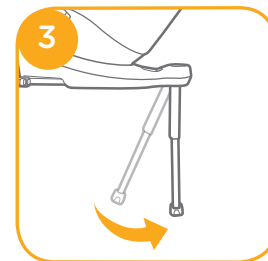

! Pro usnadnění instalace nasadte vodiče konektorů ISOFIX. 4 -1

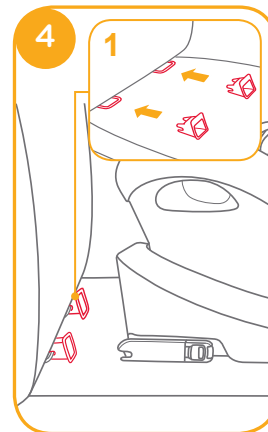

! K dispozici je 11 nastavitelných pozic pro ISOFIX. Stiskněte tlačítko ISOFIX 5 -1 a zároveň zatáhněte za konektor ISOFIX. 5 -2

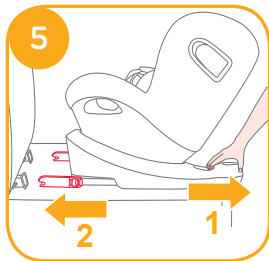

! Ujistěte se, že jsou oba konektory ISOFIX pevně uchyceny k příslušným kotvicím bodům ISOFIX. Při správném uchycení by měly být indikátory na obou konektorech ISOFIX zcela zelené. 6 -1

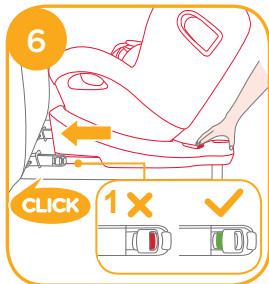

! Po úspěšném nainstalování konektorů ISOFIX znovu stiskněte tlačítka nastavení ISOFIX a zároveň zatlačte sedačku dozadu proti opěráku sedadla. 6

! Po připevnění systému ISOFIX vysuňte opěrnou nohu k podlaze. Když je indikátor opěrné nohy zelený, opěrná noha je nainstalována správně.

! Stiskněte uvolňovací tlačítko opěrné nohy a potom upravte její délku. 7

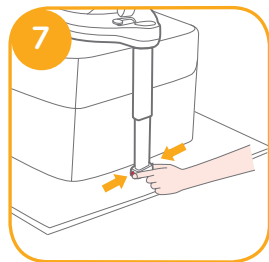

! Opěrná noha má 19 pozic. Když je indikátor opěrné nohy červený, znamená to, že se opěrná noha nachází v nesprávné pozici. 8

! Opěrná noha musí být v plném kontaktu s podlahou vozidla. Červená znamená, že není nainstalována správně. 8

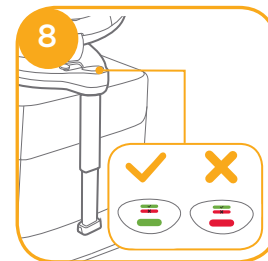

! Zatažením za oba konektory ISOFIX zkontrolujte, zda je základna řádně nainstalována.

! Konektory ISOFIX musí být připevněny a zajištěny na kotvicích bodech ISOFIX. 9 -1

! Opěrná noha musí být nainstalována správně se zeleným indikátorem. 9 -2

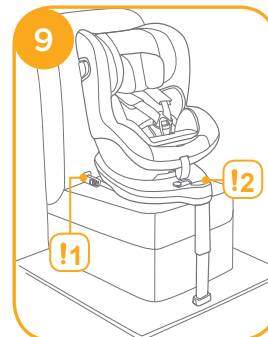

Vyjmutí základny

Chcete-li vyjmout základnu z vozidla, stiskněte tlačítko nastavení ISOFIX **10** -1 a stáhněte základnu ze sedadla. **10** -2

Potom stiskněte a vyjměte konektory ze systému ISOFIX vozu. **11**

Aby se zabránilo poškození během převážení, stiskněte tlačítko nastavení ISOFIX **12** -1 a konektor zcela zasuňte. **12** -2

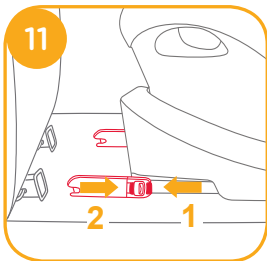
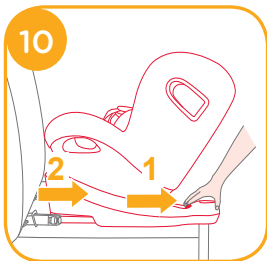

Použití ochrany proti bočnímu nárazu

viz obrázky **13** - **15**

! Zajistěte, aby byla ochrana proti bočnímu nárazu zajištěna v otevřené poloze pro maximální ochranu proti bočnímu nárazu.

1. Ochrana proti bočnímu nárazu se automaticky aktivuje, když se přezka postroje přesune zpět na místo a postroj je utažený. Obě strany se otevrou automaticky. **13** -1 **13** -2

! **DŮLEŽITÉ:** Poznámka: Rozložení ochrany proti bočnímu nárazu NEZNAMENÁ, že je dítě v sedačce dostatečně utažené.

2. Pro zvýšení přepravního prostoru nemusí být ochrana proti bočnímu nárazu otevřená na straně dovnitř vozidla. Strana otočená proti dveřím vozidla musí být vždy v otevřené poloze. **14** -1 **14** -2

3. Ochranu proti bočnímu nárazu lze otevřít ručně podle obrázku **15**.

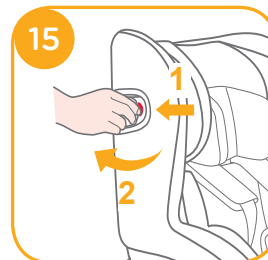
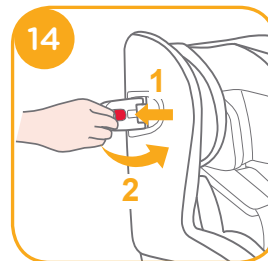
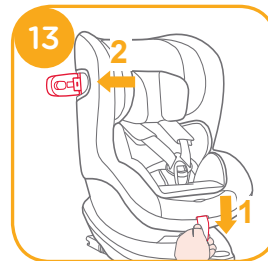

Nastavení sklonu

viz obrázky 16 - 17

Stiskněte tlačítko nastavení sklonu 16. a nastavte vylepšenou dětskou sedačku do správné pozice. Možné úhly nastavení jsou ukázány na obrázku 17

Po nastavení sklonu znovu zkontrolujte pozici opěrné nohy. K dispozici je 6 pozic náklonu proti směru jízdy a 6 pozic náklonu po směru jízdy.

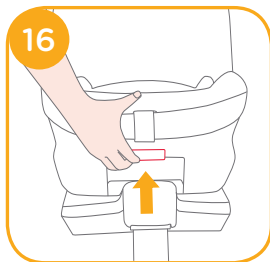

Výškové nastavení pro hlavovou opěrku a ramenní pásy

viz obrázky 18 - 20

1. Nastavte hlavovou opěrku a zkontrolujte, zda se ramenní pásy nacházejí ve správné výšce podle 18.

! Při používání proti směru jízdy musí být ramenní pásy zároveň s horní stranou ramen dítěte nebo pod ní. 18

! Při používání po směru jízdy musí být ramenní pásy zároveň s horní stranou ramen dítěte. 18

2. Stiskněte tlačítko pro nastavení výšky 19 a zároveň ji zatlačte dolů, nebo vytáhněte nahoru, dokud nezapadne do jedné z 6ti pozic. Pozice hlavové opěrky jsou ukázány na obrázku 20.

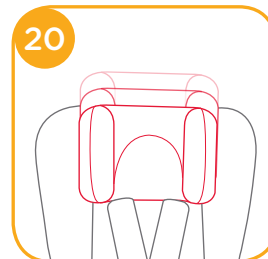
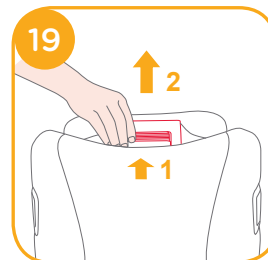

Používání proti směru jízdy

(Výška dítěte 40 cm - 105 cm/hmotnost dítěte ≤ 19 kg/novorozenec - 4 roky)

viz obrázky 21 - 32

- ! Nainstalujte vylepšenou autosedačku na zadní sedadlo vozu a poté usadte dítě do autosedačky.
- ! Při používání vylepšené dětské autosedačky v orientaci proti směru jízdy posuňte vodič pásu Smart Ride™ doleva.

1. Stiskněte tlačítko nastavení ISOFIX 22 -1 a stáhněte základnu ze sedadla vozu.

2. Stisknutím otočného tlačítka zaměňte stranu pro snazší vkládání/vyjímání dítěte. Potom otočte sedačku do polohy proti směru jízdy. 23a24

! Stiskněte tlačítko otáčení na některé straně a otočte vylepšenou dětskou autosedačku.

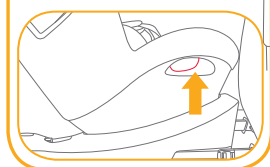
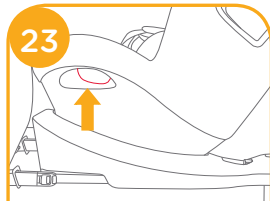
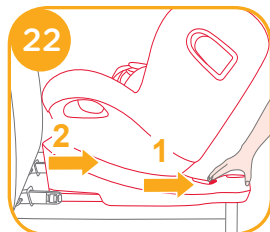
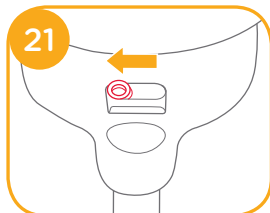

3. Po úspěšném nainstalování konektorů ISOFIX znovu stiskněte tlačítka nastavení ISOFIX a zároveň zatlačte sedačku dozadu proti opěráku sedadla. 25 -1 25 -2

! Konektory ISOFIX musí být připevněny a zajištěny na kotvicích bodech ISOFIX. 26 -1

! Opěrná noha musí být nainstalována správně se zeleným indikátorem. 26 -2

Zajištění dítěte

1. Stiskněte tlačítko nastavení postroje a zároveň vytáhněte ramenní postroj do požadované (tahejte zpod pevných ramenních vložek) délky. **27**
2. Uvolněte přezku postroje stisknutím červeného tlačítka. **28**
3. Upevněte přezky na obou stranách sedačky jako na obrázku **29**, aby bylo vložení dítěte proti směru jízdy pohodlnější.
4. Před použitím pro novorozence použijte klín vložky pro novorozence. **30**

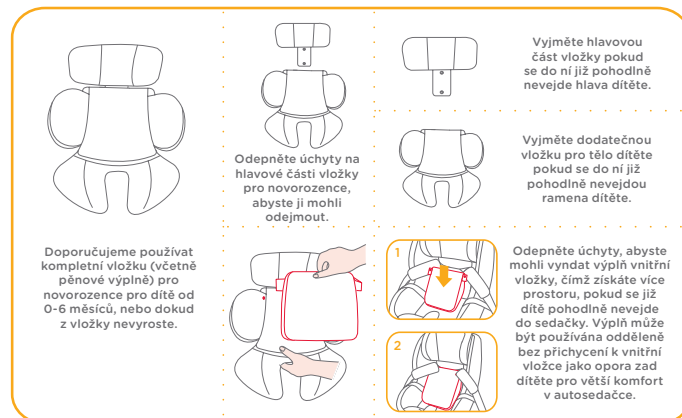
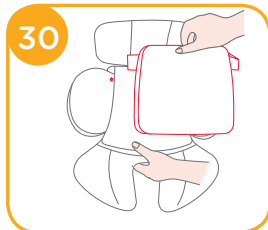
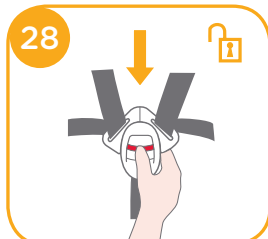
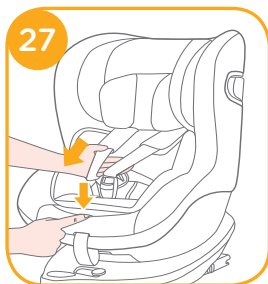

5. Usadte dítě do vylepšené dětské autosedačky a protáhněte obě jeho ruce skrz postroj.
- ! Jakmile je dítě usazeno, zkontrolujte zda je správně nastavená výška pásů.
6. Zapněte sponu. Viz **31**

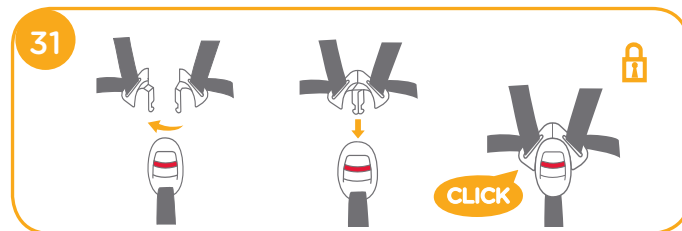

7. Zatahněte za pás nastavení délky postroje a utáhněte je tak, aby bylo dítě pevně připoutáno. **32**

! Vždy uchovávejte dítě zajištěné v řádně utaženém postroji bez zbytečné vůle.



Používání po směru jízdy

(Výška dítěte 76 cm - 105 cm/hmotnost dítěte ≤19 kg/15 měsíců - 4 roky)

viz obrázky **33** - **41**

! Nainstalujte vylepšenou autosedačku na sedadlo vozu a poté usadte dítě do autosedačky.

! Při používání vylepšené dětské autosedačky v orientaci po směru jízdy posuňte vodič pásu Smart Ride™ doprava. **33**

1. Stiskněte tlačítko nastavení ISOFIX **34**-1 a stáhněte základnu ze sedadla vozu. **34**-2

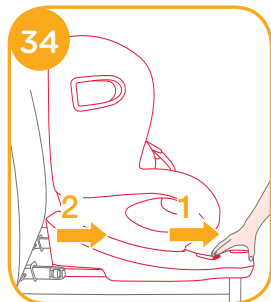
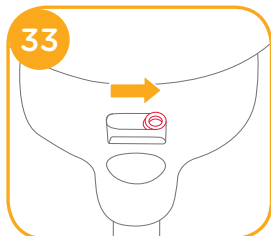

2. Stisknutím otočného tlačítka zaměňte stranu pro snazší vkládání/vyjímání dítěte. Potom otočte sedačku do polohy po směru jízdy. **35a****36**

! Stiskněte tlačítko otáčení na některé straně a otočte vylepšenou dětskou autosedačku.

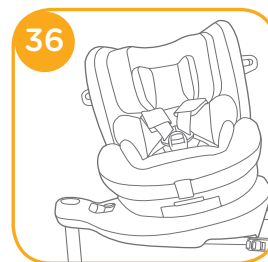
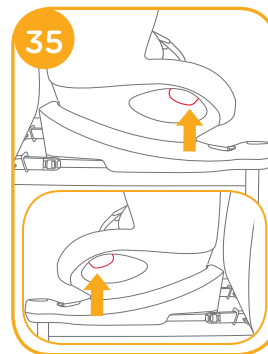

3. Po úspěšném nainstalování konektorů ISOFIX znovu stiskněte tlačítko nastavení ISOFIX a zároveň zatlačte sedačku dozadu proti opěráku sedadla. **37**-1 **37**-2

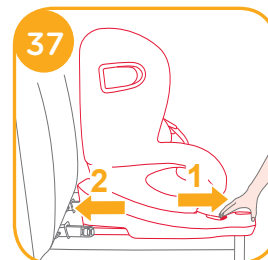

! Konektory ISOFIX musí být připevněny a zajištěny na kotvicích bodech ISOFIX. 38-1

! Opěrná noha musí být nainstalována správně se zeleným indikátorem. 38-2

Zajištění dítěte

1. Stiskněte tlačítko nastavení postroje a zároveň vytáhněte ramenní postroj do požadované (tahejte zpod pevných ramenních vložek) délky. 39

2. Uvolněte přezku postroje stisknutím červeného tlačítka. 40

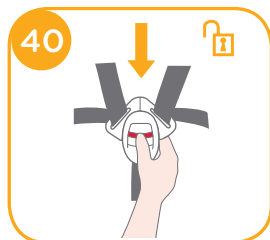
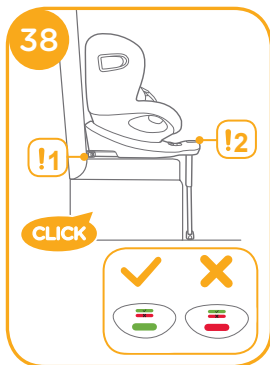

3. Upevněte přezky na obou stranách sedačky jako na obrázku 41, aby bylo vložení dítěte po směru jízdy pohodlnější.

4. Při instalování vylepšené dětské autosedačky po směru jízdy nepoužívejte vložku pro novorozence.

5. Usadte dítě do vylepšené dětské autosedačky a protáhněte obě jeho ruce skrz postroj. Zapněte sponu.

! Jakmile je dítě usazeno, zkontrolujte zda je správně nastavená výška pásů.

6. Zatáhněte za pás nastavení délky postroje a utáhněte je tak, aby bylo dítě pevně připoutáno. 42

! Vždy uchovávejte dítě zajištěné v řádně utaženém postroji bez zbytečné vůle.

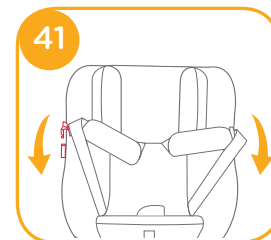

Sejmutí látkových částí

viz obrázky 43 - 49

Stiskněte červené tlačítko pro odepnutí spony. 43

Sejměte látkové části podle kroků 44 - 49

Při nasazování podhlavníku a novorozenecké vložky postupujte v obráceném pořadí.

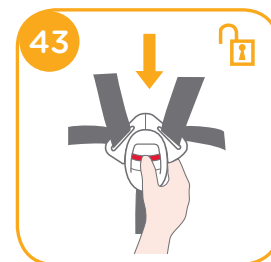

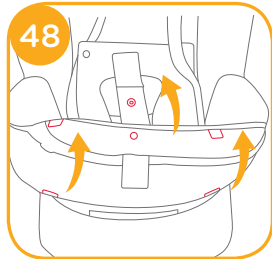
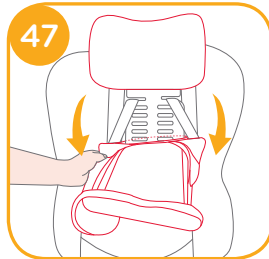
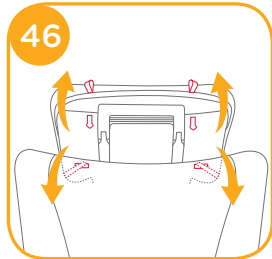
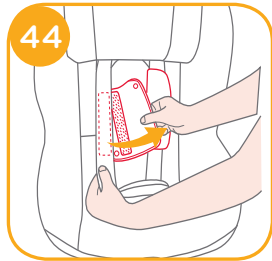

Péče a údržba

- ! Vyjměte klín z vložky a uložte jej mimo dosah dětí.
- ! Potah sedačky a vnitřní polstrovaní perte ve studené vodě do 30°C.
- ! Látkové části nežehlete.
- ! Na látkové části nepoužívejte bělidlo ani je nečistěte za sucha.
- ! K mytí této vylepšené dětské autosedačky nebo základny nepoužívejte nezředěné čisticí prostředky, benzín ani jiná organická rozpouštědla. Mohlo by dojít k poškození vylepšené dětské autosedačky.
- ! Potah sedačky ani vnitřní polstrovaní neždímejte. Mohlo by to na potahu sedačky nebo na vnitřním polstrovaní zanechat záhyby.
- ! Potah sedačky a vnitřní polstrovaní nechte vyschnout zavěšené ve stínu.
- ! Pokud vylepšenou dětskou autosedačku a základnu delší dobu nepoužíváte, vyjměte je z vozidla. Vylepšenou dětskou autosedačku skladujte na chladném a suchém místě mimo dosah dětí.
- ! Při čištění si nehrajte s konektory postroje.



SK Vitajte v rodine Joie™

Blahoželáme k tomu, že ste sa stali súčasťou rodiny Joie! Sme nadšení, že sme súčasťou vašej cesty s vaším dieťaťom. Pri cestovaní s vylepšenou detskou autosedačkou i-Spin 360 používate vysokokvalitný plne certifikovaný vylepšený detský zadržiavací systém i-Size. Pozorne si prečítajte túto príručku a dodržiavajte všetky kroky na zabezpečenie pohodlnej jazdy a čo najlepšej ochrany svojho dieťaťa.

Na použitie tohto vylepšeného detského zadržiavacieho systému so spojovacími prvkami i-Size ISOFIX podľa predpisu ECE R129/02 musí vaše dieťa spĺňať nasledujúce požiadavky.

Čelom dozadu: Výška dieťaťa 40 cm - 105 cm/Hmotnosť dieťaťa ≤ 19 kg. Čelom dopredu: Výška dieťaťa 76 cm - 105 cm/Vek dieťaťa aspoň 15 mesiacov/Hmotnosť dieťaťa ≤ 19 kg.

Základňa

Pred inštaláciou a používaním tohto výrobku si prečítajte všetky pokyny, ktoré sú v tejto príručke uvedené.

! DÔLEŽITÉ: NÁVOD UCHOVAJTE PRE NESKORŠIE POUŽITIE. ČÍTAJTE POZORNE.

Návod na použitie odložte v úložnom priestore v zadnej časti základne, ako je zobrazené na obrázku vpravo.

Informácie o záruke nájdete na našej webovej stránke joiebaby.com



Zoznam jednotlivých častí

Uistite sa, že nechýbajú žiadne časti. Ak niečo chýba, obráťte sa na predajcu.

- | | | | |
|---------|-------------------------------------|---------|---------------------------------------|
| Obr. 1 | Opierka hlavy | Obr. 12 | Ramenný popruh |
| Obr. 2 | Čalúnenie sedačky | Obr. 13 | Dojčenská vložka |
| Obr. 3 | Spona | Obr. 14 | Poistka nastavenie opierky hlavy |
| Obr. 4 | Tlačidlo na nastavenie popruhov | Obr. 15 | Bočný protinárazový štít |
| Obr. 5 | Nastavovací popruh | Obr. 16 | Úložný priestor pre návod na použitie |
| Obr. 6 | Istenie Smart Ride™ | Obr. 17 | Spojovací prvok ISOFIX |
| Obr. 7 | Oporná noha | Obr. 18 | Nastavovacie tlačidlo ISOFIX |
| Obr. 8 | Tlačidlo na nastavenie opornej nohy | Obr. 19 | Vodiace prvky ISOFIX |
| Obr. 9 | Indikátor opornej nohy | | |
| Obr. 10 | Tlačidlo na nastavenie sklonu | | |
| Obr. 11 | Tlačidlo otáčania | | |

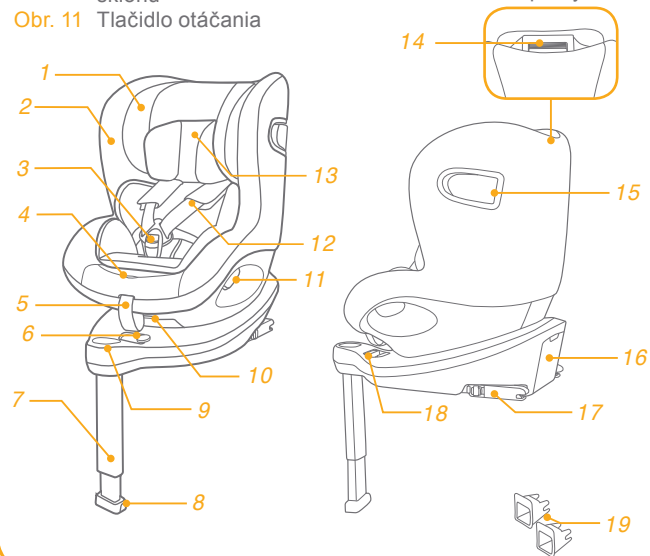

VÝSTRAHA

- ! Na používanie tohto vylepšeného detského zadržiavacieho systému so spojovacími prvkami ISOFIX podľa predpisu ECE R129/02 musí vaše dieťa spĺňať nasledujúce požiadavky.

Čelom dozadu:

Výška dieťaťa 40 cm až 105 cm/Hmotnosť dieťaťa ≤ 19 kg.

Čelom dopredu:

Výška dieťaťa 76 cm - 105 cm/Vek dieťaťa aspoň 15 mesiacov/Hmotnosť dieťaťa ≤ 19 kg.

- ! **DÔLEŽITÉ - NEPOUŽÍVAJTE REŽIM ČELOM DOPREDU, KÝM VEK DIEŤAŤA NEPREKROČÍ 15 mesiacov (pozrite si pokyny)**
- ! Všetky popruhy pridržiavajúce vylepšený detský zadržiavací systém k vozidlu musia byť utiahnuté, oporná noha musí byť v kontakte s podlahou vozidla, popruhy držiace dieťa musia priliehať k telu dieťaťa a popruhy nesmú byť skrútené.
- ! Po umiestnení dieťaťa do tohto vylepšeného detského zadržiavacieho systému sa musí dbať na to, aby sa bezpečnostný pás použil správne a je potrebné sa uistiť, že akýkoľvek bedrový popruh je nasadený dostatočne nízko tak, aby bola panva pevne usadená.
- ! Tento vylepšený detský zadržiavací systém sa musí vymeniť, ak bol vystavený prudkému namáhaniu pri nehode. Nehoda môže spôsobiť poškodenie, ktoré nemusí byť viditeľné.

VÝSTRAHA

- ! Pamätajte na nebezpečenstvo vykonávania akýchkoľvek zmien alebo doplnení zariadenia bez súhlasu príslušného orgánu a nebezpečenstvo vyplývajúce z toho, že nebudete dôsledne dodržiavať pokyny na inštaláciu dodané výrobcom vylepšeného detského zadržiavacieho systému.
- ! Udržiavajte tento vylepšený detský zadržiavací systém mimo slnečného svetla, v opačnom prípade môže byť pre pokožku dieťaťa príliš horúci. Pred vložením dieťaťa do vylepšeného detského zadržiavacieho systému sa ho vždy dotknite.
- ! Dieťa sa nesmie ponechať vo vylepšenom detskom zadržiavacom systéme bez dozoru.
- ! Každá batožina alebo iné predmety, ktoré by mohli spôsobiť zranenie v prípade zrážky, musia byť riadne zaistené.
- ! Vylepšený detský zadržiavací systém sa nesmie používať bez mäkkých textílií.
- ! Mäkké textilie sa nesmú nahrádzať inými prvkami než prvkami odporúčanými výrobcom, pretože mäkké textilie tvoria neoddeliteľnú súčasť činnosti zadržiavacieho systému.
- ! **NEPOUŽÍVAJTE** žiadne iné kontaktné nosné body, ako sú uvedené v pokynoch a označené na vylepšenom detskom zadržiavacom systéme.
- ! **NIKDY** neinštalujte tento vylepšený detský zadržiavací systém v režime nemluviť a na žiadne miesto vo vozidle, ktoré je vybavené bezpečnostnými airbagmi.

VÝSTRAHA

- ! Pred zakúpením tohto vylepšeného detského zadržiavacieho systému skontrolujte, či je možná jeho správna inštalácia vo vašom vozidle.
- ! ŽIADNY vylepšený detský zadržiavací systém nemôže zaručiť úplnú ochranu pred úrazom pri nehode. Správne používanie tohto vylepšeného detského zadržiavacieho systému však znižuje riziko vážneho poranenia alebo smrti dieťaťa.
- ! NEINŠTALUJTE tento vylepšený detský zadržiavací systém bez toho, aby ste sa riadili pokynmi v tejto príručke, pretože inak by ste mohli svoje dieťa vystaviť vážnemu riziku poranenia alebo smrti.
- ! NEPOUŽÍVAJTE tento vylepšený detský zadržiavací systém, ak má poškodené alebo chýbajúce časti.
- ! NEOBLIEKAJTE svoje dieťa do veľkých/nadrozmerých odevov, pretože by mohli zabrániť tomu, aby bolo dieťa správne a bezpečne upevnené ramennými popruhmi a medzi nožným popruhom.
- ! NENECHÁVAJTE tento vylepšený detský zadržiavací systém ani iné veci nepripútané alebo nezaistené vo vozidle, pretože nezaistený vylepšený detský zadržiavací systém môže v ostrej zákrute, pri prudkom zastavení alebo náraze vyletieť a môže spôsobiť zranenie cestujúcich.
- ! NIKDY nepoužívajte vylepšený detský zadržiavací systém z druhej ruky ani vylepšený detský zadržiavací systém, ktorého históriu nepoznáte, pretože môže mať konštrukčné poškodenie, ktoré môže znižovať bezpečnosť vášho dieťaťa.
- ! NIKDY nepoužívajte laná ani iné náhrady na zaistenie vylepšeného detského zadržiavacieho systému vo vozidle ani na zaistenie dieťaťa vo vylepšenom detskom zadržiavacom systéme.

VÝSTRAHA

- ! Uistite sa, že je vylepšený detský zadržiavací systém nainštalovaný tak, aby žiadna jeho časť nezasahovala do priestoru pohybu pohyblivých sedadiel ani do pohybu a ovládacích prvkov dverí vozidla.
- ! Ohľadne otázok týkajúcich sa údržby, opravy a výmeny dielov sa obráťte na distribútora.
- ! Ak sa tento vylepšený detský zadržiavací systém dlhšie nepoužíva, odstráňte ho z vozidla.
- ! Časti tohto vylepšeného detského zadržiavacieho systému sa nesmú mazať nijakým spôsobom.
- ! Dieťa vo vylepšenom detskom zadržiavacom systéme vždy zaisťujte, aj keď idete len na krátku cestu, pretože práve pri tých sa vyskytuje najviac nehôd.
- ! Často kontrolujte, či nie sú vodiace prvky ISOFIX špinavé a v prípade potreby ich vyčistite. Spolahlivosť môže byť ovplyvnená prenikaním nečistôt, prachu, častíc jedla atď.
- ! Do tohto vylepšeného detského zadržiavacieho systému NEDÁVAJTE nič okrem odporúčaných vnútorných vložiek.
- ! Detský zadržiavací systém nemusí byť vhodný pre všetky schválené vozidlá.
- ! Pevné komponenty a plastové časti detského zadržiavacieho systému sa musia umiestniť a montovať tak, aby počas používania nemohli byť zachytené pohyblivým sedadlom alebo dverami vozidla.

Núdzový stav

V prípade núdzového stavu alebo nehody je najdôležitejšie, aby bolo o vaše dieťa ihneď postarané v rámci prvej pomoci a lekárskeho ošetrovania.

Informácie o výrobku

„i-Size“ (Integral Universal ISOFIX Enhanced Child Restraint Systems (Integrované univerzálne vylepšené detské zadržiavacie systémy ISOFIX)) je kategória vylepšeného detského zadržiavacieho systému určená na použitie vo všetkých polohách sedadiel vozidla vybavených systémom i-Size.

1. Podľa predpisu ECE R129/02 je výrobok univerzálny vylepšený detský zadržiavací systém ISOFIX triedy ISO/F2X, ISO/R2, ktorý sa musí inštalovať pomocou spojovacích prvkov ISOFIX.
2. Toto je vylepšený detský zadržiavací systém „i-Size“. Je schválený podľa Predpisu č. 129 na použitie v miestach pri sedení vo vozidlách kompatibilných so systémom „i-Size“ podľa toho, ako uvádzajú výrobcovia vozidiel v príručke používateľa vozidla.
3. V prípade pochybností sa obráťte na výrobcu alebo predajcu vylepšeného detského zadržiavacieho systému.



Materiály Plast, kov, textil
Patent č. Patenty vo fáze schvaľovania

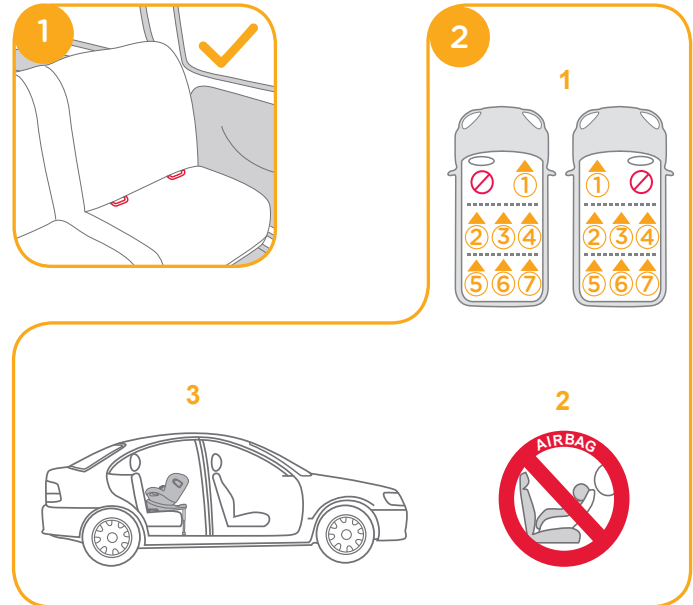

Záležitosti týkajúce sa inštalácie

pozrite si obrázky 1 - 2

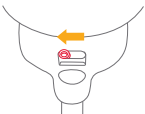

Vyberte režim inštalácie

	Hmotnosť dieťaťa	Režim inštalácie	Inštalácia	Referenčný vek	Poloha sklonu
ECE R129/02	0 - 18 kg	Režim Nemlúvňa		Približne < 4 roky	Poloha 1 - 7
	9 - 18 kg	Režim Batola		Približne 1 až 4 roky	Poloha 1 - 7

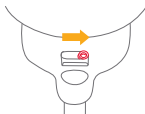
	Vek dieťaťa	Režim inštalácie	Inštalácia	Istenie Smart Ride™
	0 - 15 M	Režim čelom dozadu		
	> 15 M	Režim čelom dozadu/ dopredu	 alebo 	

Inštalácia základne

pozrite si obrázky 3 - 12

! Po umiestnení základne na sedadlo vozidla vytiahnite opornú nohu smerom nadol na podlahu. 3

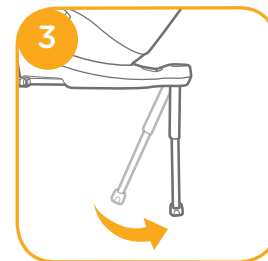

! Zasuňte vodiace prvky ISOFIX, ktoré pomáhajú pri inštalácii. 4 - 1

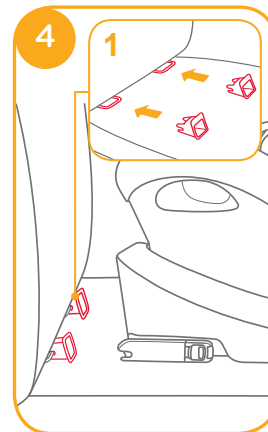

- ! Pre ISOFIX je k dispozícii 11 nastavebných polôh. Pri súčasnom stlačení tlačidla ISOFIX 5 -1 vyťahnite spojovací prvok ISOFIX. 5 -2

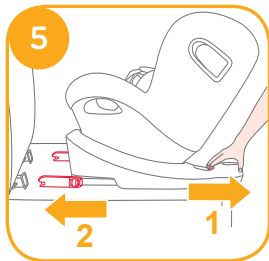

- ! Skontrolujte, či sú oba spojovacie prvky ISOFIX pevne pripojené k svojim kotevným bodom ISOFIX. Farba na indikátoroch oboch spojovacích prvkov ISOFIX musí byť úplne zelená. 6 -1

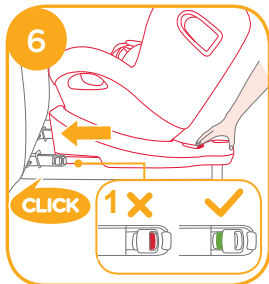

- ! Po úspešnej inštalácii spojovacích prvkov ISOFIX znova stlačte nastavovacie tlačidlá ISOFIX, pričom tlačte na zadnú stranu sedačky, kým sa nedostane do kontaktu s operadlom sedadla vozidla. 6

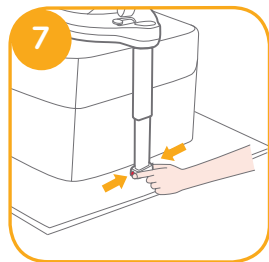

- ! Po pripojení systému ISOFIX vyťahnite opornú nohu smerom nadol na podlahu. Keď indikátor opornej nohy zobrazí zelenú farbu, je oporná noha nainštalovaná správne.

- ! Stlačte uvoľňovacie tlačidlo opornej nohy a potom nastavte dĺžku opornej nohy. 7

- ! Oporná noha má 19 polôh. Keď indikátor opornej nohy zobrazí červenú farbu, znamená to, že je oporná noha v nesprávnej polohe. 8

- ! Skontrolujte, či je oporná noha v plnom kontakte s podlahovým panelom vozidla. Červená farba znamená nesprávnu inštaláciu. 8

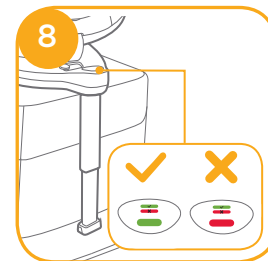

- ! Skontrolujte, či je základňa bezpečne nainštalovaná potiahnutím oboch spojovacích prvkov ISOFIX.

- ! Spojovacie prvky ISOFIX musia byť pripojené a zaistené na kotevných bodoch ISOFIX. 9 -1

- ! Oporná noha musí byť správne nainštalovaná so zelenou farbou indikátora. 9 -2

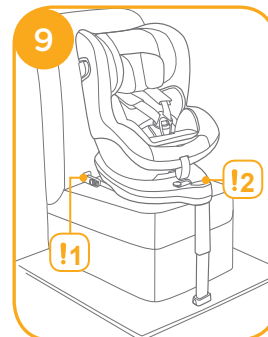

Vybratie základne

Na odstránenie z vozidla stlačte nastavovacie tlačidlo ISOFIX 10 -1 a vytiahnite zadnú časť základne zo sedadla. 10 -2

Potom stlačte a uvoľnite spojovacie prvky zo systému ISOFIX vozidla. 11

Aby ste predišli poškodeniu počas prepravy, stlačte nastavovacie tlačidlo ISOFIX 12 -1 a spojovací prvok zložte úplne. 12 -2

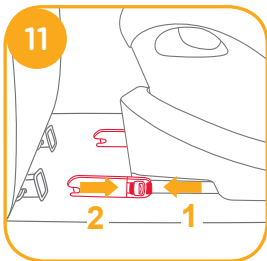
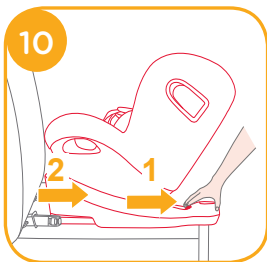

Použite bočný protinárazový štít

pozrite si obrázky 13 - 15

! Uistite sa, že je bočný ochranný protinárazový štít uzamknutý v otvorenej polohe na zaistenie maximálnej bezpečnosti pri bočnom náraze.

1. Bočné protinárazové štíty sa automaticky aktivujú, keď sa spona popruhov posunie dozadu na miesto a popruhy sa utiahnu, obe strany sa otvoria automaticky. 13 -113 -2

! DÔLEŽITÉ: Vezmite na vedomie, že rozloženie prvkov ochrany proti bočnému nárazu neznamená, že je dieťa už dostatočne pevne uchytené.

2. Bočný protinárazový štít oproti dverám vozidla možno zatvoriť, aby sa v prípade potreby vytvorilo viac priestoru na sedenie. Strana, ktorá je najbližšie k vonkajšej strane vozidla musí byť vždy v otvorenej polohe. 14 -114 -2

3. Bočný protinárazový štít sa dá ručne otvoriť, ako je to zobrazené na 15.

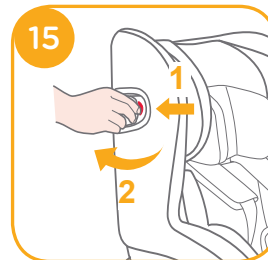
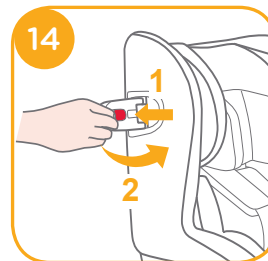
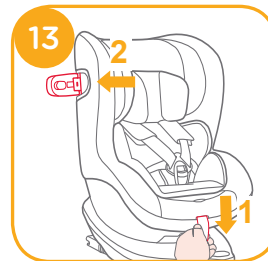

Nastavenie sklonu

pozrite si obrázky 16 - 17

Ak chcete nastaviť vylepšený detský zadržiavací systém do správnej polohy, stisnite tlačidlo na nastavenie sklonu 16. Uhly sklonu sú zobrazené ako 17

Po zmene sklonu znova skontrolujte polohu opornej nohy.

Pre režim čelom dozadu je k dispozícii 6 polôh sklonu a 6 polôh sklonu je k dispozícii aj pre režim čelom dopredu.

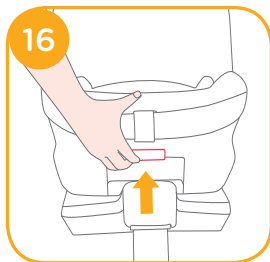

Nastavenie výšky opierky hlavy a ramenných popruhov

pozrite si obrázky 18 - 20

1. Nastavte opierku hlavy a skontrolujte, či sú ramenné popruhy v správnej výške podľa 18.
! Pri používaní čelom dozadu musí byť výška ramenných popruhov zarovno s ramenami dieťaťa alebo pod ich hornou časťou. 18
! Pri používaní čelom dopredu musí byť výška ramenných popruhov zarovno s hornou časťou ramien dieťaťa. 18

2. Stlačte tlačidlo pre nastavenie opierky hlavy 19 a pritom vytiahnite alebo zatlačte opierku hlavy tak, aby zapadla do jednej zo 6 polôh. Polohy opierky hlavy sú zobrazené na 20.

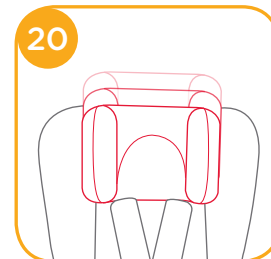
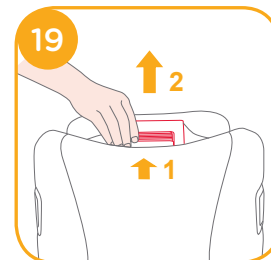

Používanie režimu čelom dozadu (Výška dieťaťa 40 cm - 105 cm/Hmotnosť dieťaťa 19 kg/dojča - 4 roky)

pozrite si obrázky 21 - 32

- ! Nainštalujte vylepšený detský zadržiavací systém na zadné sedadlo vozidla a potom doň vložte dieťa.
- ! Pri použití vylepšeného detského zadržiavacieho systému v režime čelom dozadu posuňte istenie Smart Ride™ doľava.

1. Stlačte nastavovacie tlačidlo ISOFIX 22 -1 a vytiahnite zadnú časť základne zo sedadla.

2. Stlačte tlačidlo otáčania, aby ste sedačku otočili pre jednoduchšie bočné vkladanie/vykládanie dieťaťa, potom ju otočte do polohy čelom dozadu. 23a24

! Ak chcete otočiť vylepšený detský zadržiavací systém, stlačte tlačidlo otáčania na oboch stranách.

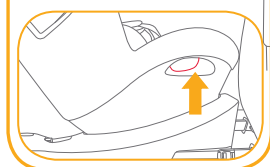
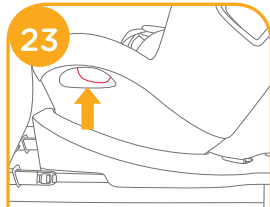
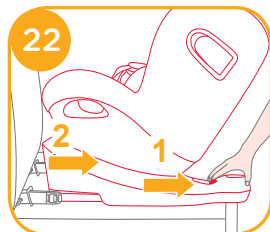
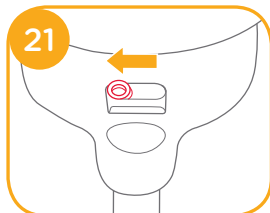

3. Po úspešnej inštalácii spojovacích prvkov ISOFIX znova stlačte nastavovacie tlačidlá ISOFIX, pričom tlačte na zadnú stranu sedačky, kým sa nedostane do kontaktu s operadlom sedadla vozidla. 25 -1 25 -2

! Spojovacie prvky ISOFIX musia byť pripojené a zaisťené na kotvových bodoch ISOFIX. 26 -1

! Oporná noha musí byť správne nainštalovaná so zelenou farbou indikátora. 26 -2

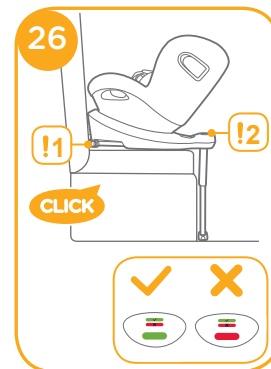

7. Potiahnite nastavovací popruh nadol a nastavte ho na správnu dĺžku, aby ste sa uistili, že je vaše dieťa správne zaistené. 32

! Vždy nechávajte dieťa zaistené a riadne stiahnuté v popruhoch, uvoľnené časti dotiahnite.



2. Stlačte tlačidlo otáčania, aby ste sedačku otočili pre jednoduchšie bočné vkladanie/vykládanie dieťaťa, potom ju otočte do polohy čelom dopredu. 35a36

! Ak chcete otočiť vylepšený detský zadržovací systém, stlačte tlačidlo otáčania na oboch stranách.

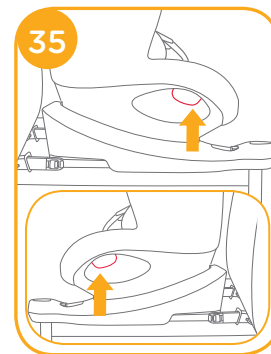

Používanie režimu čelom dopredu (Výška dieťaťa 76 cm - 105 cm/Hmotnosť dieťaťa 19 kg/15mesiacov - 4 roky)

pozrite si obrázky 33 - 41

! Nainštalujte vylepšený detský zadržovací systém na sedadlo vozidla a potom doň vložte dieťa.

! Pri používaní vylepšeného detského zadržovacieho systému v režime čelom dopredu posuňte istenie Smart Ride™ doprava. 33

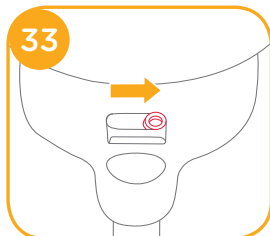

1. Stlačte nastavovacie tlačidlo ISOFIX 34 -1 a vytiahnite zadnú časť základne zo sedadla. 34 -2

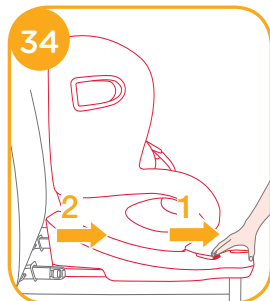

3. Po úspešnej inštalácii spojovacích prvkov ISOFIX znova stlačte nastavovacie tlačidlá ISOFIX, pričom tlačte na zadnú stranu sedačky, kým sa nedostane do kontaktu s operadlom sedadla vozidla. 37 -1 37 -2

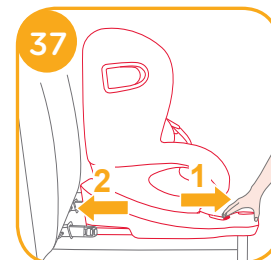

! Spojovacie prvky ISOFIX musia byť pripojené a zaistené na kotevných bodoch ISOFIX. 38-1

! Oporná noha musí byť správne nainštalovaná so zelenou farbou indikátora. 38-2

Zaistenie dieťaťa

1. Stlačte tlačidlo nastavovacieho popruhu, pričom potiahnite ramenné popruhy do zelanej (na predĺženie potiahnite zo spodnej strany pevných podušiek popruhov) dĺžky. 39

2. Sponu popruhov odistíte stlačením červeného tlačidla. 40

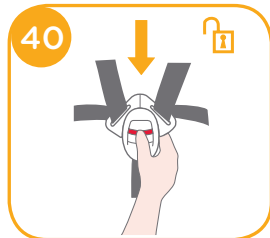
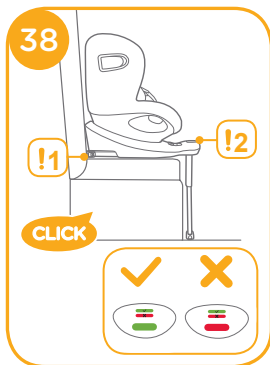

3. Zaisťte spony na oboch stranách sedačky, ako je zobrazené na 41, ktoré sa nachádzajú na obidvoch stranách sedačky, aby bolo dieťa v režime čelom dopredu umiestnené pohodlnejšie.

4. Pri inštalácii vylepšeného detského zadrživacieho systému v režime čelom dopredu nepoužívajte dojčenskú vložku.

5. Položte dieťa do vylepšeného detského zadrživacieho systému a prevlečte mu obe ruky cez popruhy. Zapnite sponu.

! Keď bude dieťa sedieť, znova skontrolujte, či sú ramenné popruhy v správnej výške.

6. Potiahnite nastavovací popruh nadol a nastavte ho na správnu dĺžku, aby ste sa uistili, že je vaše dieťa správne zaistené. 42

! Vždy nechávajte dieťa zaistené a riadne stiahnuté v popruhoch, uvoľnené časti dotiahnite.



Odpojenie poťahu

pozrite si obrázky 43 - 49

Stlačením červeného tlačidla rozopnete sponu. 43

Na odpojenie poťahu postupujte podľa krokov 44 - 49

Ak budete chcieť pripojiť poťah späť, zopakujte vyššie uvedené kroky v opačnom poradí.

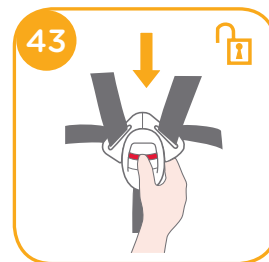

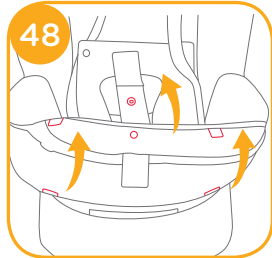
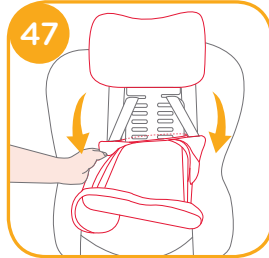
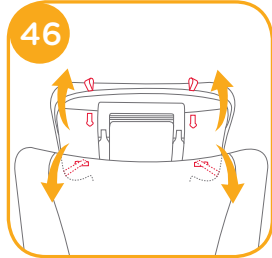
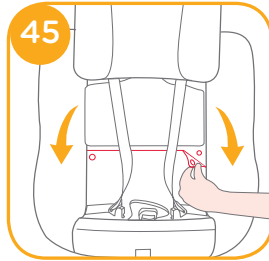
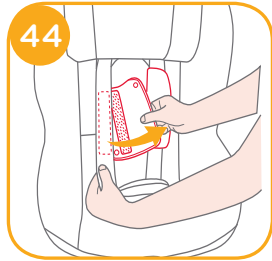

Starostlivosť a údržba

- ! Po vybratí klinu z vložky ho uložte niekam mimo dosahu dieťaťa.
- ! Umyte kryt sedačky a vnútorné čalúnenie studenou vodou s teplotou pod 30 °C.
- ! Nežehlite látkové časti.
- ! Nebielte ani chemicky nečistite látkové časti.
- ! Na umývanie vylepšeného detského zadržiavacieho systému alebo základne nepoužívajte nezriedené čistiace prostriedky, benzín ani iné organické rozpúšťadlá. Môže to spôsobiť poškodenie vylepšeného detského zadržiavacieho systému.
- ! Nežmýkajte kryt sedačky ani vnútorné čalúnenie, aby ste ich vysušili. Mohlo by to na kryte sedačky a čalúnení zanechať zvrásnenie.
- ! Kryt sedačky a vnútorné čalúnenie zaveste do tieňa, aby sa vysušili.
- ! Ak sa vylepšený detský zadržiavací systém a základňa dlhšie nepoužívajú, odstráňte ich vozidla. Vylepšený detský zadržiavací systém dajte na chladné a suché miesto, kde sa k nemu vaše dieťa nedostane.
- ! Počas čistenia nemanipulujte so spojovacími prvkami popruhov.





Allison Baby UK Ltd.
Venture Point, Towers Business Park,
Rugeley, Staffordshire, WS15 1UZ

bring the kids™

Share the joy at joiebaby.com

P-IM0459G_2