

IMPORTANT!
KEEP THESE
INSTRUCTIONS FOR
FUTURE REFERENCE:
READ CAREFULLY

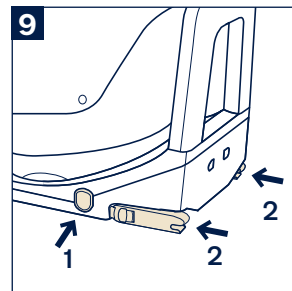

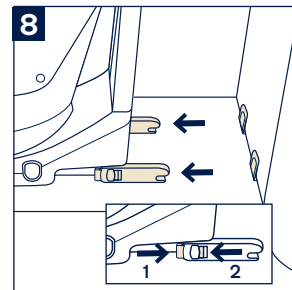

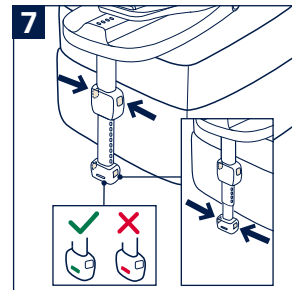
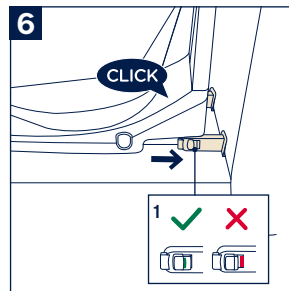
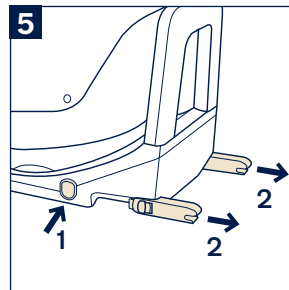
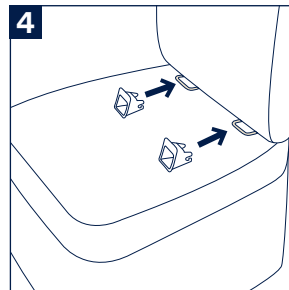
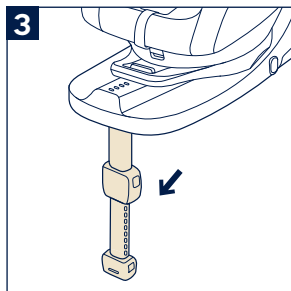
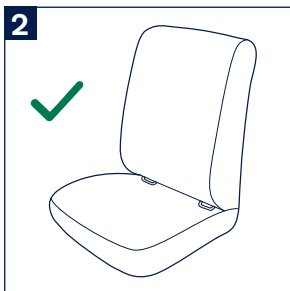
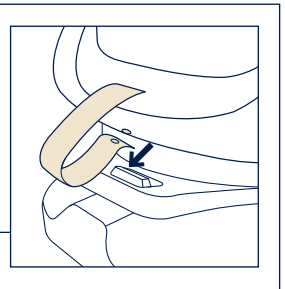
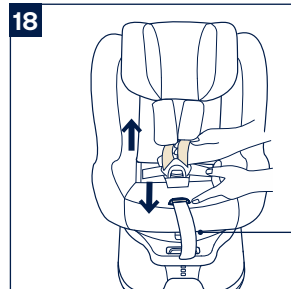
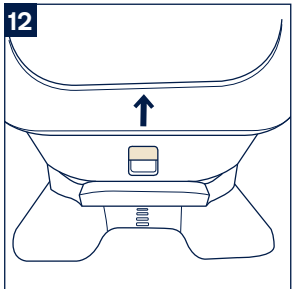
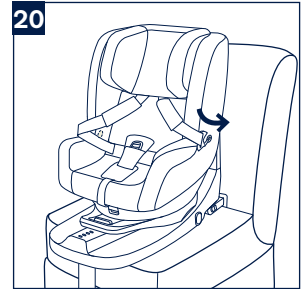
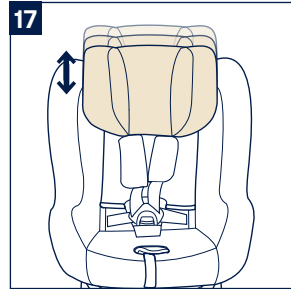
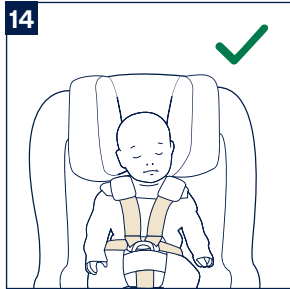
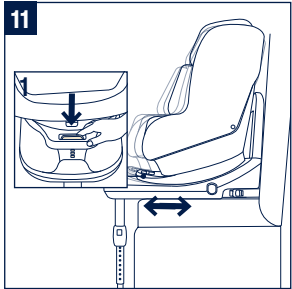
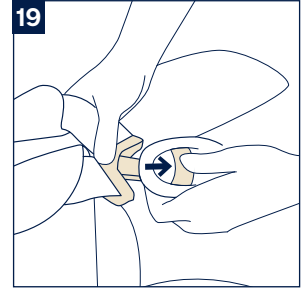
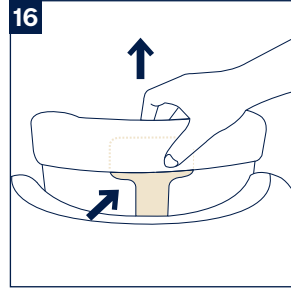
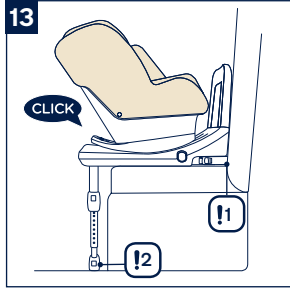
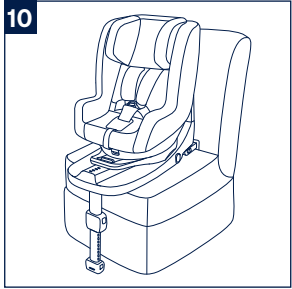
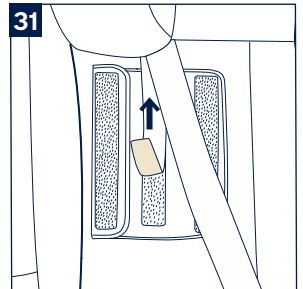
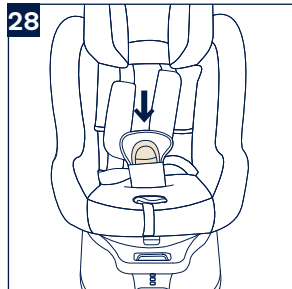
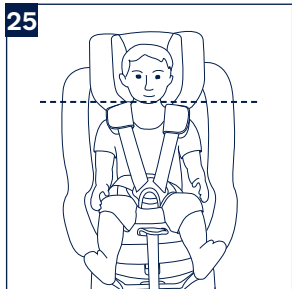
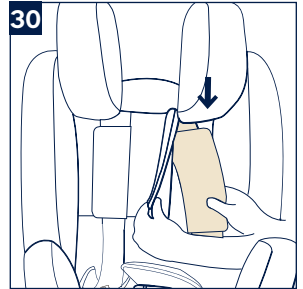
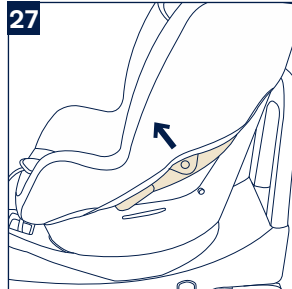
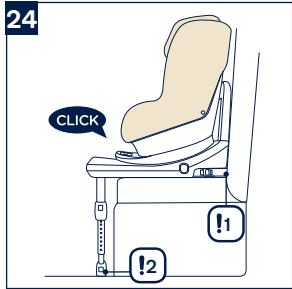
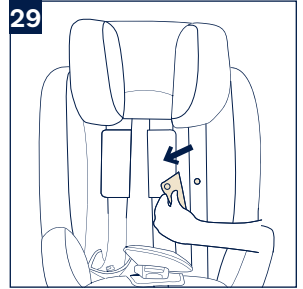
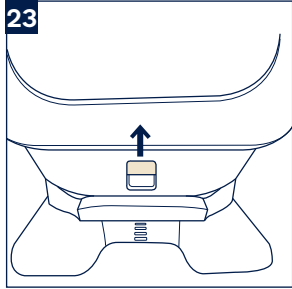
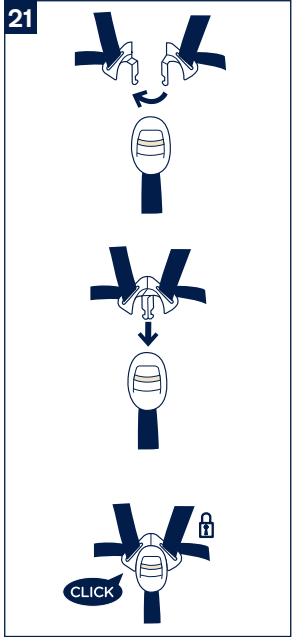

32

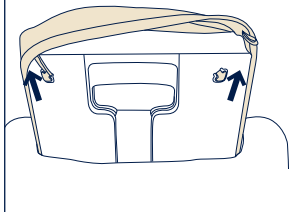

33

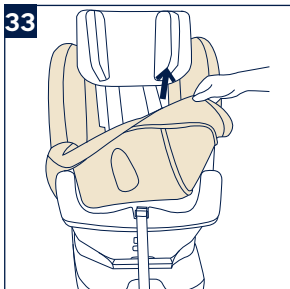

34

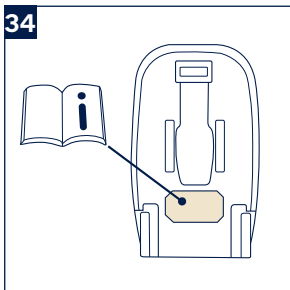

Designed
around your life



Contents

Product information	
Product Registration	3
Warranty	3
Contact	4
Child Usage Requirements	5
For Use with Base	6
Parts List	7
Warnings	9
Product Use	13
Cleaning and Maintenance	20
Français (FR)	21
Deutsch (DE)	43
Nederlands (NL)	65
Italiano (IT)	87
Español (ES)	109
Português (PT)	131
Polski (PL)	153
Česky (CZ)	175
Slovenčina (SK)	195
Hrvatski (HR)	217
Slovenščina (SL)	239
Русский (RU)	259
Norsk (NO)	283
Svenska (SV)	303
Suomi (FI)	323
Dansk (DK)	343
Română (RO)	363
Ελληνικά (EL)	385
Türkçe (TR)	407
عربي (AR)	427

Product Information

Model Number: _____

Manufactured Date: _____

Product Registration

Please fill in the above information. The model number and the manufactured in date are located on the bottom of the REBL basq.

To register your product please visit:

www.nunababy.com

Click the “Register Gear” link on the homepage

Warranty

We have purposely designed our high-quality products so that they can grow with both your child and your family. Because we stand by our product, our gear is covered by a custom warranty per product, starting from the day it was purchased. Please have the proof of purchase, model number and manufactured in date available when you contact us.

For warranty information please visit:

www.nunababy.com

Click the “Warranty” link on the homepage.

Contact

For replacement parts, service, or additional warranty questions, please contact our customer service department.

info@nunababy.com

www.nunababy.com

In the United Kingdom:

infouk@nunababy.com

www.nunababy.com

NUNA International B.V.

Van der Valk Boumanweg 178 C

2352JD Leiderdorp

The Netherlands

Child Usage Requirements

This product is suitable for use with children who meet the following requirements:



Rearward Facing:

Child height 61cm-105cm / Child weight \leq 18.5kg

Forward Facing:

Child height 76cm-105cm / Child weight \leq 18.5kg

NOT allowed to use forward facing before the age of 15 month.

	Installation Mode	Installation	Recline Position
Baby mode	Child height 61cm–105cm/ Child weight \leq 18.5kg		1-7
Toddler mode	Child height 76cm–105cm/ Child weight \leq 18.5kg Age \geq 15 months		1-7

For use with base



- 1 According to the UN Regulation No. 129, the Enhanced Child Restraint with base is a Universal ISOFIX Class ISO/F2X, ISO/R2 Enhanced Child Restraint and should be fitted using the ISOFIX connections.
- 2 This is an "i-Size" Enhanced Child Restraint System. It is approved according to UN Regulation No.129, for use in, "i-Size compatible" vehicle seating positions as indicated by vehicle manufacturers in the vehicle users' manual.
- 3 If in doubt, consult either the Enhanced Child Restraint System manufacturer or the retailer.

Parts List

- | | |
|------------------------------|----------------------------------|
| 1 Head Support | 9 ISOFIX Adjustment Button |
| 2 Seat Pad | 10 Rotating Button |
| 3 Adjustment Webbing | 11 Buckle |
| 4 Recline Adjustment Button | 12 Shoulder Harness Covers |
| 5 Load Leg Adjustment Button | 13 Head Support Adjustment Lever |
| 6 Load Leg | 14 Rebound Bar |
| 7 Load Leg Indicator | 15 ISOFIX Connector |
| 8 Load Leg Adjustment Button | 16 ISOFIX Release Button |
| | 17 ISOFIX Guides |

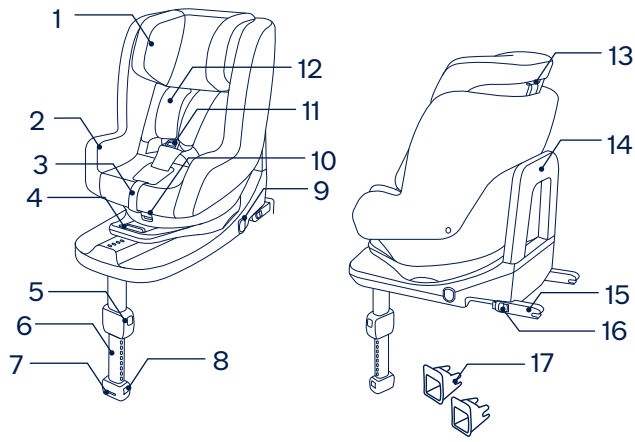

WARNING

Any support-leg should be in contact with the vehicle floor and any straps restraining the child should be adjusted to the child's body. The straps should not be twisted.

After your child is placed in this Enhanced Child Restraint, the child harness must be used correctly, and ensure that any lap strap is worn low down, so that the pelvis is firmly engaged, so that the pelvis is firmly engaged, shall be stressed.

Always secure child in Enhanced Child Restraint, even on short trips, as this is when most accidents occur.

Any luggage or other objects liable to cause injuries in the event of a collision shall be properly secured.

Before carrying the Enhanced Child Restraint by hand, ensure that the child is fastened with the safety harness.

Consult the distributor for issues concerning maintenance, repair and part replacement.

Correct Installation is only permitted by use of the ISOFIX connectors.

Concern the danger of making any alterations or additions to the device without the approval of the competent authority, and a danger of not following closely the installation instructions provided by the enhanced child restraint manufacturer.

Children are not left in their enhanced child restraint system unattended.

Do take care so that the rigid items and plastic parts of a enhanced child restraint shall be so located and installed that they are not liable to become trapped by a moveable seat or in a door of the vehicle.

Frequently check the ISOFIX guides for dirt and clean them if necessary. Reliability can be effected by ingress of dirt, dust, food particles etc.

Must use the rebound bar.

Rearward Facing: Child height 61cm–105cm/
Child weight ≤18.5kg

Forward Facing: Child height 76cm–105cm/
Child weight ≤18.5kg

Please keep this Enhanced Child Restraint away from sunlight, otherwise it may be too hot for child's skin. Always touch the Enhanced Child Restraint before placing child in it.

Remove this Enhanced Child Restraint from the vehicle seat when it is not in regular use.

To use this Enhanced Child Restraint with the ISOFIX connections according to the UN Regulation No.129, your child must meet the following requirements.

The soft goods should not be replaced with any besides the ones recommended by the manufacturer. The soft goods constitute an integral part of the Enhanced Child Restraint performance.

The Enhanced Child Restraint may not fit in all approved vehicles when used in one of these positions.

To avoid the risk of falling out, always secure the child using the safety harness when the child is placed in Enhanced Child Restraint, even when the Enhanced Child Restraint is not in the vehicle.

To avoid serious injury or death, **NEVER** place Enhanced Child Restraint on elevated surface seat with child in it.

The parts of this Enhanced Child Restraint should not be lubricated in any way.

This enhanced child restraint should be replaced when it has been subject to violent stresses in an accident.

NO Enhanced Child Restraint can guarantee full protection from injury in an accident. However, proper use of this Enhanced Child Restraint will reduce the risk of serious injury or death to your child.

IMPORTANT - DO NOT USE FORWARD FACING BEFORE THE CHILD'S AGE EXCEEDS 15 months (Refer to instructions).

DO NOT install this Enhanced Child Restraint without following the instructions in this manual or you may put your child at serious risk of injury or death.

DO NOT use this Enhanced Child Restraint if it has damaged or missing parts.

DO NOT have your child in large/oversized clothes because this may prevent your child from being properly and securely fastened by the shoulder harness straps and the crotch strap between the legs.

DO NOT use the rearward facing enhanced child restraint systems in seating positions where there is an active frontal airbag installed. Death or serious injury may occur. Please reference vehicle owner's manual for more information.

DO NOT use this Enhanced Child Restraint without the soft goods.

DO NOT put anything other than the recommended inner cushions in this Enhanced Child Restraint.

DO NOT continue to use this Enhanced Child Restraint after it has suffered any type of crash, even a minor one. Replace immediately as there may be invisible, structural damage from the crash.

DO NOT place any objects in the load leg area in front of your Enhanced Child Restraint.

DO NOT use any load bearing contact points other than those described in the instructions and marked on the Enhanced Child Restraint.

NEVER use a second-hand Enhanced Child Restraint or an Enhanced Child Restraint whose history you do not know because they may have structural damage that endangers your child's safety.

NEVER use ropes or any other substitutes to secure Enhanced Child Restraint in vehicle or to secure child into Enhanced Child Restraint.

Product Use

DO NOT install this Enhanced Child Restraint on vehicle seats that face sideways **(1)** or rearward **(1)** with respect to the moving direction of the vehicle.

DO NOT place rear-facing Enhanced Child Restraint on front seat with air bag. Death or serious injury may occur. **(1)** Please reference vehicle owner's manual for more information.

It is recommended to install this Enhanced Child Restraint on the rear vehicle seat. **(1)**

This Enhanced Child Restraint is suitable for vehicle seats with i-Size ISOFIX anchor points. **(2)**

DO NOT install this Enhanced Child Restraint on vehicle seats unstable during installation.

Installation

- 1** - Unfold the load leg from the storage compartment. **(3)**
- 2** - Fit the ISOFIX guides into the ISOFIX anchor points. **(4)** The ISOFIX guides can protect the surface of the vehicle seat from being torn. They will also guide the ISOFIX connectors.
- 3** - Press the ISOFIX adjustment button on either side of the base, then pull out the ISOFIX connectors. **(5)**
- 4** - Line up the ISOFIX connectors with the ISOFIX guides, and then click both ISOFIX connectors into the ISOFIX anchor points. **(6)**

Make sure that both ISOFIX connectors are securely attached to their ISOFIX anchor points. There should be two audible clicks and the colors of the indicators on the both ISOFIX connectors should be completely green. **(6)-1**

Check to make sure the Enhanced Child Restraint is securely installed by pulling on the both ISOFIX connectors.

- 5** - There are 9 adjustable positions for ISOFIX. Press the ISOFIX adjustment button and push the base back against the vehicle seat until tight.
- 6** - After placing the Enhanced Child Restraint on the vehicle seat, extend the load leg to floor. **(7)**, The load leg indicator will show green when installed correctly, red means it is installed incorrectly. **(7)**

The load leg has 24 positions. When the load leg indicator shows red this means the load leg is in the wrong position.

- !** Make sure the load leg is secure by pressing down on the front of the Enhanced Child Restraint.
 - !** To shorten the load leg, squeeze the load leg release button and pull the load leg upwards.
- 7** - To remove the Enhanced Child Restraint, press the ISOFIX adjustment button **(5)-1** and pull the base away from the seat, then while squeezing the button and secondary lock on the ISOFIX connectors remove from the vehicle. **(8)**

- 8** - Press the ISOFIX adjustment button to store the ISOFIX. **(9)**

The completely assembled Enhanced Child Restraint is shown as **(10)**.

Recline Adjustment

Squeeze the recline adjustment button **(11)**-1, to adjust the Enhanced Child Restraint to the proper position. The recline angles are shown as **(11)**.

Please recheck the load leg position after reclining.

There are 7 recline angles for baby mode and 7 positions for toddler mode.

Baby Mode (Rearward Facing Mode)

Rearward Facing

Child height 61cm-105cm/Child weight≤18.5kg

Recline position

Position 1-7

- 1** - Press the rotating button to rotate the seat facing the rear of the vehicle. **(12)(13)**

! Please recline the seat to be in positions 3 through 7 for ease of rotation.

- 2** - Rearward facing mode assembled as **(13)**.

! The ISOFIX connectors must be attached and locked onto the ISOFIX anchor points. **(13)**-1

! The load leg must be installed correctly with green indicator. **(13)**-2

Height Adjustment for Head Support and Shoulder Harnesses

Check that Shoulder Harness Straps are set at the proper height.

Shoulder Harness Straps must be at a height nearest to your child's shoulders **(14)**, but not above the shoulder line. **(15)**

If the Shoulder Harness Straps are not at the proper height, the child might be ejected from the Enhanced Child Restraint if there is a crash.

Squeeze the head support adjustment lever **(16)**, while pulling up or down on the head support until it snaps into one of the 8 positions. The head support positions are shown as **(17)**.

Securing Child

After the child is placed into the seat, check whether the Shoulder Harness Straps are at proper height.

- 1** - While pressing the adjustment button located at the front of the Enhanced Child Restraint, pull the two Shoulder Harness Straps of the Enhanced Child Restraint. **(18)**
- 2** - Unlock the buckle of the harnesses by pressing the red button. **(19)**

- 3 - Fix the buckles on the both sides of seat to make placing the baby more convenient. **(20)**
- 4 - Place the child into the Enhanced Child Restraint and lock the buckle. Please refer to **(21)**.
- 5 - Tighten the shoulder harness straps by pulling the adjustment webbing. **(22)**

Make sure the space between the child and the Shoulder Harness Straps is about the thickness of one hand.

Toddler Mode (Forward Facing Mode)

Forward Facing

Child height 76cm-105cm/Child weight \leq 18.5kg

Recline position

Position 1-7

- ! **NOT** allowed to use forward facing before the age of 15 month.
- 1 - Press the rotating button to rotate the seat facing the vehicle's moving direction. **(23)(24)**
 - ! Please recline the seat to be in positions 3 through 7 for ease of rotation.
 - 2 - Forward facing mode assembled as **(24)**
 - ! The ISOFIX connectors must be attached and locked onto the ISOFIX anchor points. **(24)-1**
 - ! The load leg must be installed correctly with green indicator. **(24)-2**

Securing Child

After the child is placed into the seat, check whether the Shoulder Harness Straps are at the proper height. **(25)**

- 1 - While pressing the adjustment button located at the front of the Enhanced Child Restraint, pull the two Shoulder Harness Straps of the Enhanced Child Restraint. **(18)**
- 2 - Unlock the buckle of the harnesses by pressing the red button. **(19)**
- 3 - Fix the buckles on the both sides of seat to make placing the baby more convenient. **(20)**
- 4 - Place the child into the Enhanced Child Restraint and lock the buckle. Please refer to. **(21)**
- 5 - Tighten the shoulder harness straps by pulling the adjustment webbing. **(26)**
 - ! Make sure the space between the child and the Shoulder Harness Straps is about the thickness of one hand.

Detach Soft Goods

- 1 - Open the buckle.
- 2 - Open the snaps. **(27)**
- 3 - Push the crotch strap through the crotch strap opening. **(28)**
- 4 - Open the snaps on the main seat pad behind shoulder harnesses. **(29)** Move the shoulder harnesses behind the flap below the headrest. **(30)**
- 5 - Detach the hook and loop fasteners to remove the shoulder belt cover. **(31)**
- 6 - Unfasten the elastic on the back of headrest to remove the head support soft goods. **(32)**
- 7 - Remove the soft goods. **(33)**

To assemble winter soft goods according to reversed steps above.

Please keep the instruction manual in the storage compartment at the bottom of the Enhanced Child Restraint **(34)**.

Cleaning and Maintenance

Please wash the bottom seat pad and the top seat cover with cold water under 30°C.

Do not iron the soft goods.

Do not bleach or dry clean the soft goods.

Do not use undiluted detergents, gasoline or other organic solvents to wash the Enhanced Child Restraint. It may cause damage to the product.

Use only mild detergent, water and a soft cloth to clean the Enhanced Child Restraint shell, handle and harness straps.

Do not twist the soft goods to dry with great force. It may leave the soft goods with wrinkles.

Please hang dry the soft goods in the shade.

Please remove the Enhanced Child Restraint from the vehicle seat if not in use for a long period of time. Put the Enhanced Child Restraint in a cool, dry place and somewhere your child can not access it.

**IMPORTANT !
CONSERVEZ CES
INSTRUCTIONS
POUR RÉFÉRENCE
ULTÉRIEURE :**
LIRE ATTENTIVEMENT

Sommaire

Informations sur le produit	
Enregistrement du produit	23
Garantie	23
Contact	24
Conditions d'utilisation avec un enfant	25
Utilisation avec la base	26
Liste des pièces	27
Avertissements	28
Utilisation du produit	34
Nettoyage et maintenance	42

Informations sur le produit

Numéro de modèle : _____

Date de fabrication : _____

Enregistrement du produit

Veillez fournir les informations ci-dessus. Le numéro de modèle et la date de fabrication se trouvent sur la partie inférieure du REBL basq.

Pour enregistrer votre produit, veuillez vous rendre sur le site suivant :

www.nunababy.com

Cliquez sur le lien « Enregistrer un équipement » dans la page d'accueil

Garantie

Nous avons conçu spécialement nos produits de haute qualité afin qu'ils puissent accompagner le développement de votre enfant et de votre famille. Nous soutenons notre produit en couvrant notre matériel par une garantie personnalisée, commençant le jour de son achat. Ayez la preuve d'achat, le numéro de modèle et la date de fabrication à disposition lorsque vous nous contactez.

Pour des informations sur la garantie, veuillez visiter :

www.nunababy.com

Cliquez sur le lien « Garantie » dans la page d'accueil.

Contact

Pour des informations sur les pièces de rechange, le service ou des questions supplémentaires sur la garantie, veuillez contacter notre service client.

info@nunababy.com

www.nunababy.com

Conditions d'utilisation avec un enfant

Ce produit est adapté aux enfants répondant aux exigences suivantes :

Dos à la route :

Taille de l'enfant 61 cm-105 cm /



Poids de l'enfant $\leq 18,5$ kg

Face à la route :

Taille de l'enfant 76 cm-105 cm /

Poids de l'enfant $\leq 18,5$ kg

N'utilisez PAS le mode face à la route avant l'âge de 15 mois.

	Mode d'installation	Installation	Position inclinée
Mode bébé	Taille de l'enfant 61 cm-105 cm / Poids de l'enfant $\leq 18,5$ kg		1-7
Mode bambin	Taille de l'enfant 76 cm-105 cm / Poids de l'enfant $\leq 18,5$ kg Âge ≥ 15 mois		1-7

Utilisation avec la base

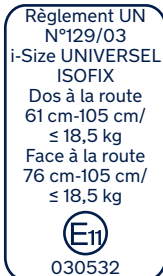

- 1 Conformément à la réglementation UN n°129, ce siège de bébé avec base est un dispositif de retenue pour enfants amélioré ISOFIX de classe ISO/F2X, ISO/R2 universel et doit être installé avec des connexions ISOFIX.
- 2 Il s'agit d'un dispositif de retenue pour enfants amélioré « i-Size ». Il est approuvé conformément à la réglementation UN n°129, pour une utilisation dans des positions de sièges de véhicules compatibles i-Size comme indiqué par le constructeur dans le manuel de l'utilisateur du véhicule.
- 3 En cas de doute, consultez le fabricant du dispositif de retenue pour enfants amélioré ou le distributeur.

Liste des pièces

- 1 Support de tête
- 2 Assise de siège
- 3 Sangle de réglage
- 4 Bouton de réglage de l'inclinaison
- 5 Bouton de réglage du piètement de charge
- 6 Piètement de charge
- 7 Indicateur de piètement de charge
- 8 Bouton de réglage du piètement de charge
- 9 Bouton de réglage ISOFIX
- 10 Bouton de rotation
- 11 Boucle
- 12 Housses des harnais d'épaules
- 13 Levier de réglage du support de tête
- 14 Barre de rebond
- 15 Connecteur ISOFIX
- 16 Bouton de déverrouillage ISOFIX
- 17 Guides ISOFIX

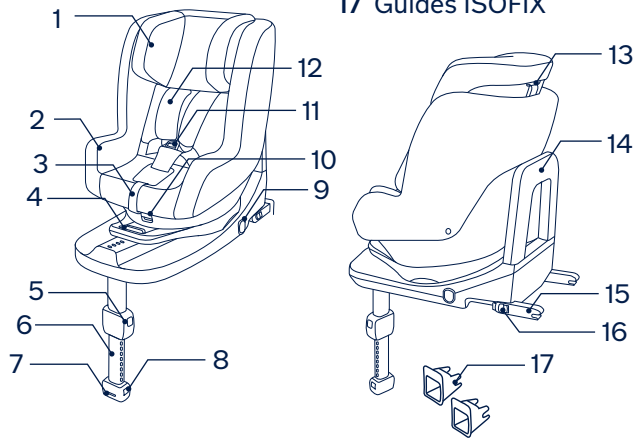

AVERTISSEMENTS

Tout piètement de support doit être en contact avec le plancher du véhicule et les sangles retenant l'enfant doivent être ajustées sur le corps de l'enfant. La ceinture ne doit pas être entortillée.

Une fois votre enfant placé dans ce dispositif de retenue pour enfants amélioré, le harnais de l'enfant doit être utilisé correctement et il convient de vous assurer que les sangles sous-abdominales sont bien placées en bas, afin que le bassin soit bien engagé et maintenu.

Attachez toujours l'enfant dans le dispositif de retenue pour enfants amélioré, même pour de courts trajets, car c'est dans ces circonstances que la majorité des accidents surviennent.

Tout bagage et autres objets susceptibles de causer des blessures en cas de collision doivent être correctement sécurisés.

Avant de transporter le dispositif de retenue pour enfants amélioré à la main, assurez-vous que l'enfant est attaché avec le harnais de sécurité.

Consultez le distributeur pour tout ce qui est maintenance, réparation et remplacement de pièces.

Une bonne installation n'est permise qu'avec des connecteurs ISOFIX.

Tenez compte du danger causé par des modifications ou des ajouts au dispositif sans l'approbation de l'autorité compétente ainsi que du danger causé par l'absence de respect strict des instructions d'installation fournies par le fabricant du dispositif de retenue pour enfants amélioré.

Les enfants ne doivent pas resté dans le dispositif de retenue pour enfants amélioré sans surveillance.

Assurez-vous que les éléments rigides et les pièces en plastique du dispositif de retenue amélioré pour enfants soient situés et installés de sorte qu'ils ne soient pas susceptibles de se coincer sous un siège mobile ou dans une porte du véhicule.

Vérifiez régulièrement la présence de saleté sur les guides ISOFIX et nettoyez-les si nécessaire. La fiabilité peut être affectée par l'infiltration de poussière, saletés, particules de nourriture, etc.

Doit utiliser la barre de rebond.

Dos à la route : Taille de l'enfant 61 cm-105 cm / Poids de l'enfant \leq 18,5 kg

Face à la route : Taille de l'enfant 76cm-105 cm / Poids de l'enfant \leq 18,5 kg

Veillez conserver ce dispositif de retenue pour enfants amélioré à l'écart de la lumière du soleil, car il pourrait devenir trop chaud pour la peau de l'enfant. Touchez toujours le dispositif de retenue pour enfants amélioré avant de placer l'enfant dedans.

Retirez ce dispositif de retenue pour enfants amélioré du véhicule si vous ne prévoyez pas de l'utiliser pendant une longue période.

Pour utiliser ce dispositif de retenue pour enfants amélioré avec les connexions ISOFIX conformément à la réglementation UN n°129, votre enfant doit respecter les conditions suivantes.

Les pièces souples ne doivent pas être remplacées par d'autres que celles recommandées par le fabricant. Les pièces souples font entièrement partie des performances du dispositif de retenue pour enfants amélioré.

Le dispositif de retenue pour enfants amélioré ne s'adapte peut être pas dans tous les véhicules homologués s'il est utilisé dans l'une de ces positions.

Pour éviter les risques de chute, attachez toujours l'enfant avec le harnais de sécurité lorsque l'enfant est placé dans le dispositif de retenue pour enfants amélioré, même lorsque le dispositif de retenue pour enfants amélioré n'est pas dans le véhicule.

Pour éviter les blessures graves ou la mort, ne placez **JAMAIS** le dispositif de retenue pour enfants amélioré sur une surface élevée avec l'enfant dedans.

Les pièces de ce dispositif de retenue pour enfants amélioré ne peuvent en aucune façon être lubrifiées.

Ce dispositif de retenue pour enfants amélioré doit être remplacé s'ils a été soumis à des tensions violentes dans un accident.

AUCUN dispositif de retenue pour enfants amélioré ne peut garantir une protection complète contre les blessures en cas d'accident. Cependant, une utilisation appropriée de ce dispositif de retenue pour enfants amélioré réduit les risques de blessures graves et de mort pour votre enfant.

IMPORTANT - N'UTILISEZ PAS L'ORIENTATION FACE À LA ROUTE SI L'ENFANT A MOINS DE 15 mois (Voir les instructions).

N'installez PAS ce dispositif de retenue pour enfants amélioré sans respecter les instructions de ce manuel, ou vous pourriez exposer votre enfant à un risque élevé de blessures ou de mort.

N'utilisez PAS ce dispositif de retenue pour enfants amélioré si des pièces sont endommagées ou manquantes.

Ne faites PAS porter à votre enfant des vêtements trop amples/grands, car cela pourrait l'empêcher d'être bien attaché par les sangles du harnais pour les épaules et le harnais entre les jambes.

N'utilisez PAS les systèmes de retenue pour enfants améliorés dos à la route dans des positions d'assise où un airbag frontal actif est installé. Ceci créerait des risques de blessures ou de mort. Veuillez vous reporter au manuel de l'utilisateur du véhicule pour plus d'informations.

N'utilisez PAS ce dispositif de retenue pour enfants amélioré sans les pièces souples.

Ne placez RIEN d'autre que les coussins internes recommandés dans ce dispositif de retenue pour enfants amélioré.

Ne continuez PAS à utiliser ce dispositif de retenue pour enfants amélioré après un accident, même mineur. Remplacez-le immédiatement, car des dommages structurels invisibles pourraient avoir été causés par l'accident.

Ne placez PAS d'objets dans la zone du piètement de charge devant votre dispositif de retenue pour enfants amélioré.

N'utilisez PAS de points de contact porteurs autres que ceux décrits dans les instructions et indiqués sur le dispositif de retenue pour enfants amélioré.

N'utilisez JAMAIS un dispositif de retenue pour enfants amélioré d'occasion ou dont vous ne connaissez pas l'historique, car il pourrait présenter des dommages structurels compromettant la sécurité de votre enfant.

N'utilisez JAMAIS de cordes ou d'autres substituts pour fixer le dispositif de retenue pour enfants amélioré dans le véhicule ou pour attacher l'enfant dans le dispositif de retenue pour enfants amélioré.

Utilisation du produit

N'installez PAS ce dispositif de retenue pour enfants amélioré sur des sièges de véhicules orientés latéralement **(1)** ou dos à la route **(1)** par rapport à la direction de déplacement du véhicule.

Ne placez PAS le dispositif de retenue pour enfants amélioré dos à la route sur un siège avant avec airbag. Ceci créerait des risques de blessures ou de mort. **(1)** Veuillez vous reporter au manuel de l'utilisateur du véhicule pour plus d'informations.

Il est recommandé d'installer ce dispositif de retenue pour enfants amélioré sur le siège arrière du véhicule. **(1)**

Ce dispositif de retenue pour enfants amélioré convient aux sièges de véhicules équipés de points d'ancrage ISOFIX i-Size. **(2)**

N'installez PAS ce dispositif de retenue pour enfants amélioré sur des sièges de véhicule instables pendant l'installation.

Installation

- 1** - Dépliez le piètement de charge du compartiment de rangement. **(3)**
- 2** - Placez les guides ISOFIX dans les points d'ancrage ISOFIX. **(4)** Les guides ISOFIX peuvent protéger la surface du siège du véhicule contre les déchirements. Ils peuvent aussi guider les connecteurs ISOFIX.

- 3** - Appuyez sur le bouton de réglage ISOFIX sur les deux côtés de la base, puis retirez les connecteurs ISOFIX. **(5)**
- 4** - Alignez les connecteurs avec les points d'ancrage ISOFIX, puis insérez les deux connecteurs ISOFIX dans les points d'ancrage ISOFIX. **(6)**

Vérifiez que les deux connecteurs ISOFIX sont bien attachés aux points d'ancrage ISOFIX. Vous devriez entendre deux clics audibles, et les indicateurs des deux connecteurs ISOFIX doivent être complètement verts. **(6)-1**

Vérifiez que le dispositif de retenue pour enfants amélioré est bien installé en tirant sur les deux connecteurs ISOFIX.

- 5** - Il y a 9 positions réglables pour l'ISOFIX. Appuyez sur le bouton de réglage ISOFIX et poussez la base vers l'arrière contre le siège du véhicule jusqu'à ce qu'il soit serré.
- 6** - Après avoir placé le dispositif de retenue pour enfants amélioré sur le siège du véhicule, tirez le piètement de charge jusqu'au plancher. **(7)**, Si l'indicateur de piètement de charge est vert, cela signifie qu'il est installé correctement, rouge signifie qu'il est installé incorrectement. **(7)**

Le piètement de charge propose 24 positions. Lorsque l'indicateur de piètement de charge est rouge, cela signifie que le piètement de charge est dans une mauvaise position.

! Assurez-vous que le piètement de charge est bien fixé en appuyant sur l'avant du dispositif de retenue pour enfants amélioré.

! Pour raccourcir le piètement de charge, appuyez sur le bouton de déverrouillage du piètement de charge et tirez le piètement de charge vers le haut.

- 7** - Pour retirer le dispositif de retenue pour enfants amélioré, appuyez sur le bouton de réglage ISOFIX **(5)-1** et tirez la base hors du siège, puis, tout en appuyant sur le bouton et le verrouillage secondaire des connecteurs ISOFIX, retirez-le du véhicule. **(8)**

- 8** - Appuyez sur le bouton de réglage ISOFIX pour ranger l'ISOFIX. **(9)**

Le dispositif de retenue pour enfants amélioré complètement assemblé est illustré en **(10)**.

Réglage de l'inclinaison

Appuyez sur le bouton de réglage de l'inclinaison **(11)-1**, pour ajuster le dispositif de retenue pour enfants amélioré à la bonne position. Les angles d'inclinaison sont illustrés en **(11)**.

Veillez vérifier à nouveau la position du piètement de charge après inclinaison.

Il y a 7 angles d'inclinaison pour le mode bébé et 7 positions pour le mode bambin.

Mode bébé (mode dos à la route)

Dos à la route

Taille de l'enfant 61 cm-105 cm/

Poids de l'enfant ≤ 18,5 kg

Position d'inclinaison

Position 1-7

1 - Appuyez sur le bouton de rotation pour tourner le siège orienté vers l'arrière du véhicule. **(12)(13)**

! Inclinez le siège dans une des positions de 3 à 7 pour faciliter la rotation.

2 - Mode dos à la route assemblé comme illustré en **(13)**.

! Les connecteurs ISOFIX doivent être attachés et verrouillés sur les points d'ancrage ISOFIX. **(13)-1**

! Le piètement de charge doit être installé correctement avec l'indicateur vert. **(13)-2**

Réglage de la hauteur du support de tête et des harnais d'épaules

Vérifiez que les sangles du harnais pour épaules sont à la bonne hauteur.

Les sangles du harnais pour épaules doivent être à une hauteur proche des épaules de votre enfant **(14)**, mais pas au-dessus de la ligne d'épaules. **(15)**

Si les sangles du harnais pour épaules ne sont pas à la bonne hauteur, l'enfant pourrait être éjecté du dispositif de retenue pour enfants amélioré en cas d'accident.

Serrez le levier de réglage du support de tête **(16)**, en tirant vers le haut ou vers le bas sur le support de tête jusqu'à ce qu'il s'enclenche dans l'une des 8 positions. Les positions du support de tête sont illustrées en **(17)**.

Sécuriser l'enfant

Une fois l'enfant placé dans le siège, vérifiez si les sangles du harnais pour épaules sont à la bonne hauteur.

1 - Tout en appuyant sur le bouton de réglage situé à l'avant du dispositif de retenue pour enfants amélioré, tirez sur les deux sangles du harnais pour épaules du dispositif de retenue pour enfants amélioré. **(18)**

2 - Déverrouillez la boucle des harnais en appuyant sur le bouton rouge. **(19)**

3 - Attachez les boucles de chaque côté du siège pour que le placement du bébé soit plus pratique. **(20)**

4 - Placez l'enfant dans le dispositif de retenue pour enfants amélioré et verrouillez la boucle. Veuillez consulter **(21)**.

- 5** - Serrez les sangles du harnais pour épaules en tirant sur la sangle de réglage. **(22)**

Vérifiez que l'espace entre l'enfant et les sangles du harnais pour épaules fait environ l'épaisseur d'une main.

Mode bambin (mode face à la route)

Face à la route

Taille de l'enfant 76 cm-105 cm/

Poids de l'enfant ≤ 18,5 kg

Position d'inclinaison

Position 1-7

- !** **N'utilisez PAS** le mode face à la route avant l'âge de 15 mois.
- 1** - Appuyez sur le bouton de rotation pour tourner le siège orienté vers la direction de déplacement du véhicule. **(23)(24)**
- !** Inclinez le siège dans une des positions de 3 à 7 pour faciliter la rotation.
- 2** - Mode face à la route assemblé comme illustré en **(24)**
- !** Les connecteurs ISOFIX doivent être attachés et verrouillés sur les points d'ancrage ISOFIX. **(24)-1**
- !** Le piètement de charge doit être installé correctement avec l'indicateur vert. **(24)-2**

Sécuriser l'enfant

Une fois l'enfant placé dans le siège, vérifiez si les sangles du harnais pour épaules sont à la bonne hauteur. **(25)**

- 1** - Tout en appuyant sur le bouton de réglage situé à l'avant du dispositif de retenue pour enfants amélioré, tirez sur les deux sangles du harnais pour épaules du dispositif de retenue pour enfants amélioré. **(18)**
 - 2** - Déverrouillez la boucle des harnais en appuyant sur le bouton rouge. **(19)**
 - 3** - Attachez les boucles de chaque côté du siège pour que le placement du bébé soit plus pratique. **(20)**
 - 4** - Placez l'enfant dans le dispositif de retenue pour enfants amélioré et verrouillez la boucle. Veuillez consulter **(21)**
 - 5** - Serrez les sangles du harnais pour épaules en tirant sur la sangle de réglage. **(26)**
- !** Vérifiez que l'espace entre l'enfant et les sangles du harnais pour épaules fait environ l'épaisseur d'une main.

Détacher les parties souples

- 1 - Ouvrez la boucle.
- 2 - Ouvrez les attaches. **(27)**
- 3 - Poussez la sangle d'entrejambe dans l'ouverture de la sangle d'entrejambe. **(28)**
- 4 - Ouvrez les attaches du coussinet du siège principal derrière les harnais d'épaules. **(29)**
Déplacez les harnais d'épaules derrière le rabat sous le support de tête. **(30)**
- 5 - Détachez les fermetures velcro pour retirer la housse de la ceinture d'épaules. **(31)**
- 6 - Détachez l'élastique au dos de l'appuie-tête pour enlever les pièces souples du support de tête **(32)**
- 7 - Retirez les pièces souples. **(33)**

Pour assembler les pièces souples d'hiver, inversez les étapes ci-dessus.

Veillez conserver le manuel d'instructions dans le compartiment de rangement de la partie inférieure du dispositif de retenue pour enfants amélioré **(34)**.

Nettoyage et entretien

Veillez laver le coussinet inférieur et la housse supérieure du siège avec de l'eau froide à moins de 30 °C.

Ne repassez pas les pièces souples.

Ne nettoyez pas les pièces souples à sec ou à l'eau de javel.

N'utilisez pas de détergents neutres non dilués, de l'essence ou d'autres solvants organiques pour laver le dispositif de retenue pour enfants amélioré. Vous pourriez endommager le produit.

Utilisez uniquement un détergent doux, de l'eau et un chiffon doux pour nettoyer la coque, la poignée et les sangles du harnais du dispositif de retenue pour enfants amélioré.

N'essorez pas les pièces souples avec trop de force. Des plis pourraient apparaître sur les pièces souples.

Laissez les pièces souples sécher à l'ombre.

Veillez retirer le dispositif de retenue pour enfants amélioré du véhicule si vous ne prévoyez pas de l'utiliser pendant une longue période. Placez le dispositif de retenue pour enfants amélioré dans un lieu frais et sec, hors de portée des enfants.

NUNA International B.V. Nuna et tous les logos associés sont des marques commerciales.

Wichtig!
**BEWAHREN SIE DIESE
ANWEISUNGEN
ZUM KÜNFTIGEN
NACHSCHLAGEN AUF:
SORGFÄLTIG LESEN**

Inhalt

Produktdaten	
Produktregistrierung	45
Garantie	45
Kontakt	46
Anforderungen an die Nutzung mit Kind	47
Für Verwendung mit der Basis	48
Teileliste	49
Warnungen	50
Produkt verwenden	56
Reinigung und Wartung	64

Produktdaten

Modellnummer: _____

Fertigungsdatum: _____

Produktregistrierung

Bitte füllen Sie die obigen Informationen aus. Modellnummer und Fertigungsdatum befinden sich auf der Unterseite des REBL basq.

Bitte registrieren Sie Ihr Produkt unter:

www.nunababy.com

Klicken Sie auf der Startseite auf den „Ausrüstung registrieren“-Link.

Garantie

Wir haben unsere hochwertigen Produkte so entwickelt, dass Sie mit Ihrem Kind und Ihrer Familie wachsen. Da wir uns durch unsere Produkte hervorheben, ist unser Sortiment je nach Produkt durch eine angepasste Garantie ab Kaufdatum abgedeckt. Bitte halten Sie bei Kontaktaufnahme mit uns Kaufbeleg, Modellnummer und Fertigungsdatum bereit.

Garantieinformationen finden Sie unter:

www.nunababy.com

Klicken Sie auf der Startseite auf den „Garantie“-Link.

Kontakt

Wenden Sie sich für Ersatzteile, Service und weitere Garantiefragen an unseren Kundendienst.

info@nunababy.com

www.nunababy.com

Anforderungen an die Nutzung mit Kind

Dieses Produkt eignet sich für Kinder, die folgende Anforderungen erfüllen:

Blick gegen die Fahrtrichtung:

Körpergröße des Kindes 61 – 105 cm/



Gewicht des Kindes $\leq 18,5$ kg

Blick in Fahrtrichtung:

Körpergröße des Kindes 76 – 105 cm/

Gewicht des Kindes $\leq 18,5$ kg

Darf vor einem Alter von 15 Monaten NICHT in Fahrtrichtung verwendet werden.

Installationsmodus	Installation	Neigungsposition
Baby-modus	Körpergröße des Kindes 61 – 105 cm/ Gewicht des Kindes $\leq 18,5$ kg 	1-7
Kleinkind-modus	Größe des Kindes 76 bis 105 cm/ Gewicht des Kindes $\leq 18,5$ kg Alter ≥ 15 Monate 	1-7

Für Verwendung mit der Basis

UN-Richtlinie
Nr. 129/03
i-Size universell
ISOFIX

Entgegen der
Fahrtrichtung
61 – 105 cm/
 $\leq 18,5$ kg
In Fahrtrichtung
76 – 105 cm/
 $\leq 18,5$ kg



030532

- 1 Entsprechend der UN-Richtlinie Nr.129 ist das verstärkte Kinderrückhaltesystem mit Basis ein Universal-ISOFIX-Klasse-ISO/F2X-, -ISO/R2-Kinderrückhaltesystem und sollte mittels ISOFIX-Verbindungen befestigt werden.
- 2 Dies ist ein verstärktes „i-Size“-Kinderrückhaltesystem. Es ist gemäß UN-Richtlinie Nr. 129 für die Verwendung in „i-Size“-kompatiblen Fahrzeugsitzpositionen zugelassen, wie vom Fahrzeughersteller im Handbuch Ihres Fahrzeugs aufgeführt ist.
- 3 Bitte wenden Sie sich im Zweifelsfall an den Hersteller oder Händler des verstärkten Kinderrückhaltesystems.

Teileliste

- | | | | |
|---|-------------------------|----|-------------------------|
| 1 | Kopfstütze | 9 | ISOFIX-Einstellknopf |
| 2 | Sitzauflage | 10 | Drehknopf |
| 3 | Gurtführungseinstellung | 11 | Verschluss |
| 4 | Neigungseinstellknopf | 12 | Schultergurtabdeckungen |
| 5 | Standbein-Einstellknopf | 13 | Kopfstützenversteller |
| 6 | Standbein | 14 | Rückschlag-Schiene |
| 7 | Standbeinanzeige | 15 | ISOFIX-Befestigung |
| 8 | Standbein-Einstellknopf | 16 | ISOFIX-Freigabeknopf |
| | | 17 | ISOFIX-Führungen |

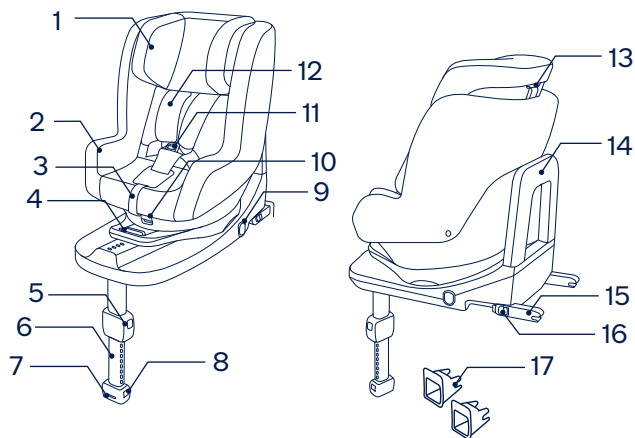

WARNUNG

Alle Standbein müssen den Fahrzeugboden berühren und alle Haltegurte müssen entsprechend dem Körper des Kindes angepasst werden. Die Gurte dürfen nicht verdreht sein.

Nachdem Sie Ihr Kind in dieses verstärkte Kinderrückhaltesystem gesetzt haben, müssen die Sicherheitsgurte für Ihr Kind sachgemäß angelegt werden, und es muss gewährleistet sein, dass der Schrittgurt so tief wie möglich angelegt ist, damit das Becken sicher gehalten wird.

Sichern Sie Ihr Kind immer im verstärkten Kinderrückhaltesystem, selbst auch kurzen Fahrten, da gerade hier die meisten Unfälle passieren.

Gepäck und andere Gegenstände, die bei einem Unfall Verletzungen verursachen könnten, sollten angemessen gesichert werden.

Vergewissern Sie sich, dass das Kind mit dem Sicherheitsgurt gesichert ist, bevor Sie das verstärkte Kinderrückhaltesystem von Hand tragen.

Wenden Sie sich bei Anliegen bezüglich Wartung, Reparatur und Austausch an Ihren Händler.

Eine sachgemäße Installation ist nur durch Verwendung der ISOFIX-Befestigungen gewährleistet.

Beachten Sie die Gefahren durch nicht von einer zuständigen Stelle zugelassenen Veränderungen oder Ergänzungen an diesem Produkt. Beachten Sie außerdem die Gefahren bei Nichteinhaltung der Installationsanweisungen des Herstellers eines Kinderrückhaltesystems.

Kinder dürfen nicht unbeaufsichtigt im verstärkten Kinderrückhaltesystem zurückgelassen werden.

Achten Sie darauf, dass feste Gegenstände und Kunststoffteile des verstärkten Kinderrückhaltesystems so platziert und installiert sind, dass sie nicht von einem beweglichen Sitz oder in einer Tür des Fahrzeugs eingeklemmt werden.

Prüfen Sie die ISOFIX-Führungen regelmäßig auf Schmutz und reinigen Sie sie bei Bedarf. Die Zuverlässigkeit des Systems kann durch Eindringen von Schmutz, Staub, Lebensmittelresten usw. beeinträchtigt werden.

Die Rückschlag-Schiene muss verwendet werden.

Blick gegen die Fahrtrichtung: Körpergröße des Kindes 61 – 105 cm/Gewicht des Kindes $\leq 18,5$ kg

Blick in Fahrtrichtung: Körpergröße des Kindes 76 – 105 cm/Gewicht des Kindes $\leq 18,5$ kg

Bitte platzieren Sie dieses verstärkte Kinderrückhaltesystem nicht im direkten Sonnenlicht; andernfalls kann es zu heiß für die Haut Ihres Kindes werden. Fassen Sie das Kinderrückhaltesystem immer erst an, bevor Sie das Kind hineinsetzen.

Entfernen Sie das Kinderrückhaltesystem vom Fahrzeugsitz, wenn es nicht regelmäßig benutzt wird.

Zur Nutzung dieses verstärkten Kinderrückhaltesystems mit ISOFIX-Befestigungen entsprechend UN-Richtlinie Nr.129 muss Ihr Kind folgende Anforderungen erfüllen.

Die Textilteile dürfen ausschließlich durch vom Hersteller empfohlene Artikel ersetzt werden. Die Textilteile sind integraler Bestandteil der Funktionsweise des verstärkten Kinderrückhaltesystems.

Das verstärkte Kinderrückhaltesystem passt bei Verwendung an einer dieser Positionen möglicherweise nicht in alle zugelassenen Fahrzeuge.

Sichern Sie das Kind immer mit dem Sicherheitsgurt, wenn Sie es in das Kinderrückhaltesystem setzen, selbst wenn sich das Kinderrückhaltesystem nicht im Fahrzeug befindet. Dadurch verhindern Sie, dass es herausfällt.

Vermeiden Sie ernsthafte oder sogar tödliche Verletzungen, indem Sie das Kinderrückhaltesystem **NIEMALS** mit Kind auf eine erhöhte Position stellen.

Die Teile dieses verstärkten Kinderrückhaltesystems sollten in keiner Weise geschmiert werden.

Dieses Kinderrückhaltesystem sollte ersetzt werden, wenn sie übermäßiger Belastung in einem Unfall ausgesetzt waren.

KEIN Kinderrückhaltesystem kann vollständigen Schutz vor Verletzungen bei einem Unfall garantieren. Dennoch reduziert der ordnungsgemäße Einsatz dieses verstärkten Kinderrückhaltesystems die Gefahr ernsthafte oder tödlicher Verletzungen Ihres Kindes.

Wichtig – nicht in Fahrtrichtung verwenden, bevor das Kind älter als 15 Monate ist (siehe Anweisungen)

Installieren oder verwenden Sie das verstärkte Kinderrückhaltesystem **NICHT**, ohne die Anweisungen in dieser Anleitung zu befolgen; andernfalls drohen Ihrem Kind ernsthafte oder gar tödliche Verletzungen.

Verwenden Sie dieses verstärkte Kinderrückhaltesystem **NICHT**, falls es beschädigt ist oder Teile fehlen.

Ziehen Sie Ihrem Kind beim Einsatz dieses verstärkten Kinderrückhaltesystems im Fahrtrichtung-Modus **KEINE** übergroßen Kleidungsstücke an; andernfalls kann Ihr Kind nicht ordnungsgemäß und zuverlässig über die Schultergurte und den Schrittgurt zwischen den Beinen gesichert werden.

Verwenden Sie entgegen der Fahrtrichtung ausgerichtete Kinderrückhaltesysteme **NICHT** in Sitzpositionen, an denen ein aktiver Front-Airbag installiert ist. Andernfalls drohen schwere oder sogar tödliche Verletzungen. Weitere Informationen entnehmen Sie bitte dem Fahrzeughandbuch.

Verwenden Sie dieses verstärkte Kinderrückhaltesystem **NICHT** ohne die Textilteile.

Geben Sie **NICHTS** außer den empfohlenen Polstern in dieses verstärkte Kinderrückhaltesystem.

Verwenden Sie dieses verstärkte Kinderrückhaltesystem **NICHT** weiter, wenn es in irgendeine Art von Unfall involviert wurde, selbst wenn es nur ein kleiner Unfall war. Ersetzen Sie es sofort, da es durch den Unfall möglicherweise unsichtbare strukturelle Schäden aufweist.

Platzieren Sie **KEINE** Gegenstände im Standbeinbereich vor Ihrem verstärkten Kinderrückhaltesystem.

Verwenden Sie **NUR** die in der Anleitung beschriebenen und am Rückhaltesystem für Kleinkinder markierten belastbaren Kontaktpunkte.

Verwenden Sie **NIEMALS** ein gebrauchtes Kinderrückhaltesystem oder ein Kinderrückhaltesystem, dessen Vergangenheit Sie nicht kennen; möglicherweise weist es strukturelle Schäden auf, die Ihr Kind gefährden können.

Verwenden Sie **NIEMALS** Seile oder andere Ersatzmittel, um das Kinderrückhaltesystem im Auto oder das Kind im Kinderrückhaltesystem zu sichern.

Produkt verwenden

Befestigen Sie dieses verstärkte Kinderrückhaltesystem **NICHT** an Fahrzeugsitzen, die in Bezug auf die Fahrtrichtung zur Seite **(1)** oder nach hinten **(1)** weisen.

Installieren Sie ein entgegen der Fahrtrichtung ausgerichtetes verstärktes Kinderrückhaltesystem **NICHT** auf einem Vordersitz mit Airbag. Andernfalls drohen schwere oder sogar tödliche Verletzungen. **(1)** Weitere Informationen entnehmen Sie bitte dem Fahrzeughandbuch.

Sie sollten dieses verstärkte Kinderrückhaltesystem auf dem Rücksitz installieren. **(1)**

Diese Kinderrückhaltesystem eignet sich für Fahrzeugsitze mit i-Size-ISOFIX-Verankerungspunkten. **(2)**

Installieren Sie dieses verstärkte Kinderrückhaltesystem **NICHT** auf Fahrzeugsitzen, die sich während der Installation bewegen.

Installation

- 1** - Klappen Sie das Standbein aus dem Aufbewahrungsfach auf. **(3)**
- 2** - Befestigen Sie die ISOFIX-Führungen an den ISOFIX-Verankerungspunkten. **(4)** Die ISOFIX-Führungen können die Oberfläche des Fahrzeugsitzes vor Verschleiß schützen. Sie sind auch eine Führung für die ISOFIX-Befestigungen.

3 - Drücken sie den ISOFIX-Einstellknopf an einer der beiden Seiten der Basis, ziehen Sie dann die ISOFIX-Befestigungen heraus. **(5)**

4 - Richten Sie die ISOFIX-Befestigungen mit den ISOFIX-Führungen aus und rasten Sie beide ISOFIX-Befestigungen in den ISOFIX-Verankerungspunkten ein. **(6)**

Achten Sie darauf, dass beide ISOFIX-Befestigungen gut an ihren ISOFIX-Verankerungspunkten befestigt sind. Sie sollten zwei Klickgeräusche hören und die Anzeigen an beiden ISOFIX-Verbindungen sollten vollständig grün sein. **(6)-1**

Vergewissern Sie sich, dass das verstärkte Kinderrückhaltesystem gut befestigt ist, indem Sie an beiden ISOFIX-Befestigungen ziehen.

5 - Es gib bei ISOFIX 9 einstellbare Positionen. Drücken Sie den ISOFIX-Einstellknopf und drücken Sie die Basis nach hinten gegen den Fahrzeugsitz, bis sie eng anliegt.

6 - Ziehen Sie das Standbein bis zum Boden aus, nachdem Sie das verstärkte Kinderrückhaltesystem auf dem Fahrzeugsitz platziert haben. **(7)** Die Standbeinanzeige wird bei sachgemäßer Installation grün. Rot zeigt an, dass die Installation nicht richtig ausgeführt wurde. **(7)**

Das Standbein hat 24 Positionen. Wenn die Standbeinanzeige rot ist, befindet sich das Standbein in der falschen Position.

! Achten Sie darauf, dass das Standbein sicher ist, indem Sie die Vorderseite des verstärkten Kinderrückhaltesystems nach unten drücken.

! Verkürzen Sie das Standbein, indem Sie den Standbeinfreigabeknopf drücken und das Standbein nach oben ziehen.

7 - Entfernen Sie das verstärkte Kinderrückhaltesystem, indem Sie den ISOFIX-Einstellknopf **(5)-1** drücken und die Basis vom Sitz wegziehen. Entfernen Sie den Sitz dann aus dem Fahrzeug, während Sie den Knopf und die zweite Verriegelung an den ISOFIX-Befestigungen zusammendrücken. **(8)**

8 - Drücken Sie zur Aufbewahrung von ISOFIX den ISOFIX-Einstellknopf. **(9)**

Das vollständig montierte verstärkte Kinderrückhaltesystem wird in **(10)** gezeigt.

Neigungsanpassung

Drücken Sie den Neigungseinstellknopf **(11)-1** zur Anpassung der Position des verstärkten Kinderrückhaltesystems. Die Neigungswinkel werden in **(11)** gezeigt.

Bitte prüfen Sie die Standbeinposition nach dem Neigen erneut.

Es gibt 7 Neigungswinkel im Babymodus und 7 Positionen im Kleinkindmodus.

Babymodus (entgegen der Fahrtrichtung)

Entgegen der Fahrtrichtung

Körpergröße des Kindes 61 – 105 cm /

Gewicht des Kindes ≤ 18,5 kg

Neigungsposition

Position 1-7

1 - Drücken Sie den Drehknopf zum Drehen des Sitzes in die Position entgegen der Fahrtrichtung. **(12)(13)**

! Neigen Sie den Sitz zum einfachen Drehen in Position 3 bis 7.

2 - Bei Verwendung entgegen der Fahrtrichtung **(13)**.

! Die ISOFIX-Befestigungen müssen mit den ISOFIX-Verankerungspunkten verbunden und dort eingerastet sein. **(13)-1**

! Das Standbein muss richtig installiert sein, was durch eine grüne Anzeige überprüft werden kann. **(13)-2**

Höhenanpassung für Kopfstütze und Schultergurte

Prüfen Sie, ob sich die Schulterriemen auf der richtigen Höhe befinden.

Die Schulterriemen müssen sich möglichst nah an den Schultern Ihres Kindes befinden **(14)**, dürfen aber nicht darüber liegen. **(15)**

Falls sich die Schulterriemen nicht auf der richtigen Höhe befinden, könnte das Kind bei einem Unfall aus dem Kinderrückhaltesystem herausgeschleudert werden.

Drücken Sie den Kopfstützenversteller **(16)** und schieben Sie die Kopfstütze dann herauf oder herunter, bis sie in einer der 8 Positionen einrastet. Die Positionen der Kopfstütze sind in Abb. **(17)** dargestellt.

Kind sichern

Wenn Sie das Kind in den Sitz gesetzt haben, prüfen Sie, ob sich die Schulterriemen auf der richtigen Höhe befinden.

1 - Halten Sie den Einstellknopf an der Vorderseite des verstärkten Kinderrückhaltesystems gedrückt, während Sie die beiden Schultergurte des Kinderrückhaltesystems herausziehen. **(18)**

2 - Lösen Sie den Verschluss der Gurte, indem Sie den roten Knopf drücken. **(19)**

3 - Befestigen Sie die Schnallen an beiden Seiten des Sitzes, damit sich das Baby komfortabler hineinsetzen lässt. **(20)**

4 - Setzen Sie das Kind in das verstärkte Kinderrückhaltesystem, schließen Sie die Schnalle. Bitte beachten Sie **(21)**.

5 - Ziehen Sie die Schultergurte über den Zuggurt fest. **(22)**

Der Abstand zwischen dem Kind und dem Schulterriemen sollte etwa die Dicke einer Hand betragen.

Kleinkindmodus (in Fahrtrichtung)

In Fahrtrichtung

Körpergröße des Kindes 76 – 105 cm /

Gewicht des Kindes $\leq 18,5$ kg

Neigungsposition

Position 1-7

- ! Darf vor einem Alter von 15 Monaten **NICHT** in Fahrtrichtung verwendet werden.
- 1 - Drücken Sie den Drehknopf zum Drehen des Sitzes in die Position in Fahrtrichtung. **(23)(24)**
- ! Neigen Sie den Sitz zum einfachen Drehen in Position 3 bis 7.
- 2 - Bei Verwendung in Fahrtrichtung **(24)**
- ! Die ISOFIX-Befestigungen müssen mit den ISOFIX-Verankerungspunkten verbunden und dort eingerastet sein. **(24)-1**
- ! Das Standbein muss richtig installiert sein, was durch eine grüne Anzeige überprüft werden kann. **(24)-2**

Kind sichern

Wenn Sie das Kind in den Sitz gesetzt haben, prüfen Sie, ob sich die Schulterriemen auf der richtigen Höhe befinden. **(25)**

- 1 - Halten Sie den Einstellknopf an der Vorderseite des verstärkten Kinderrückhaltesystems gedrückt, während Sie die beiden Schultergurte des Kinderrückhaltesystems herausziehen. **(18)**
 - 2 - Lösen Sie den Verschluss der Gurte, indem Sie den roten Knopf drücken. **(19)**
 - 3 - Befestigen Sie die Schnallen an beiden Seiten des Sitzes, damit sich das Baby komfortabler hineinsetzen lässt. **(20)**
 - 4 - Setzen Sie das Kind in das verstärkte Kinderrückhaltesystem, schließen Sie die Schnalle. Bitte beachten Sie. **(21)**
 - 5 - Ziehen Sie die Schultergurte über den Zuggurt fest. **(26)**
- ! Der Abstand zwischen dem Kind und dem Schulterriemen sollte etwa die Dicke einer Hand betragen.

Textilteile entfernen

- 1 - Öffnen Sie die Schnalle.
- 2 - Öffnen Sie die Verschlüsse. **(27)**
- 3 - Drücken Sie den Schrittgurt durch die Schrittgurtöffnung. **(28)**
- 4 - Verschlüsse am Hauptsitzpolster hinter den Schultergurten öffnen. **(29)** Schultergurte hinter die Lasche unter der Kopfstütze bewegen. **(30)**
- 5 - Klettverschluss lösen und Schultergurtabdeckung entfernen. **(31)**
- 6 - Zum Entfernen der Textilteile der Kopfstütze Gummiband an Rückseite der Kopfstütze lösen. **(32)**
- 7 - Entfernen Sie die Textilteile. **(33)**

Bringen Sie die Wintertextilteile wieder an, indem Sie die obigen Schritte in umgekehrter Reihenfolge durchlaufen.

Bewahren Sie die Anleitung bitte im Aufbewahrungsfach unten am verstärkten Kinderrückhaltesystem **(34)** auf.

Reinigung und Wartung

Bitte waschen Sie das untere Sitzpolster und den oberen Sitzbezug mit kaltem Wasser unter 30 °C.

Sie dürfen die Textilteile nicht bügeln.

Sie dürfen die Textilteile nicht bleichen oder in die chemische Reinigung geben.

Reinigen Sie dieses Kinderrückhaltesystem nicht mit unverdünnten Reinigungsmitteln, Benzin oder anderen organischen Lösungsmitteln. Das Produkt kann dadurch beschädigt werden.

Reinigen Sie Schale und Gurt des verstärkten Kinderrückhaltesystems nur mit mildem Reiniger, Wasser und einem weichen Tuch.

Wringen Sie die Textilteile nicht kräftig aus. Andernfalls könnten an den Textilteilen Falten zurückbleiben.

Bitte hängen Sie die Textilteile zum Trocknen im Schatten auf.

Bitte entfernen Sie das verstärkte Kinderrückhaltesystem vom Fahrzeugsitz, wenn es längere Zeit nicht verwendet wird. Bewahren Sie das verstärkte Kinderrückhaltesystem an einem kühlen, trockenen Ort außerhalb der Reichweite des Kindes auf.

**BELANGRIJK!
DEZE INSTRUCTIES
BEWAREN VOOR
LATER GEBRUIK:
AANDACHTIG LEZEN**

Inhoud

Productinformatie	
Productregistratie	67
Garantie	67
Contact	68
Vereisten kindergebruik	69
Voor gebruik met voet	70
Onderdelenlijst	71
Waarschuwingen	72
Gebruik product	78
Reiniging en onderhoud	85

Productinformatie

Modelnummer: _____

Fabricagedatum: _____

Productregistratie

Vul de bovenstaande informatie in. Het model en de fabricagedatum bevinden zich onderop de REBL basq.

Ga voor het registreren van uw product naar:

www.nunababy.com

Klik op de link "Uitrusting registreren" op de homepage

Garantie

Wij hebben onze hoogwaardige producten opzettelijk zo ontworpen dat ze kunnen mee kunnen groeien met zowel uw kind als uw familie. Omdat wij achter ons product staan, wordt onze uitrusting gedekt door een aangepaste garantie per product, beginnend op de dag van aanschaf. Houd het aankoopbewijs, het modelnummer en de fabricagedatum klaar als u contact met ons opneemt.

Ga voor garantie-informatie naar:

www.nunababy.com

Klik op de link "Garantie" op de homepage.

Contact

Neem contact op met onze klantenservice-afdelingen voor vervangende onderdelen, service of aanvullende vragen over de garantie.

info@nunababy.com

www.nunababy.com

Vereisten kindergebruik

Dit product is geschikt voor gebruik met kinderen die aan de volgende eisen voldoen:



Naar achteren kijkend:

Lengte kind 61cm-105 cm/ gewicht kind $\leq 18,5$ kg

Naar voren kijkend:

Lengte kind 76cm-105cm/ gewicht kind $\leq 18,5$ kg

NIET toegestaan om vooruit kijkend te gebruiken voorafgaand aan de leeftijd van 15 maanden.

	Installatiestand	Installatie	Schuine stand
Babystand	Lengte kind 61cm-105cm/ gewicht kind $\leq 18,5$ kg		1-7
Peuterstand	Lengte kind 76cm-105cm/ Gewicht kind $\leq 18,5$ kg Leeftijd ≥ 15 maanden		1-7

Voor gebruik met voet

VN-verordening
nr.129/03
i-Size UNIVERSAL
ISOFIX
Naar achteren
kijkend
61cm-105cm/
 $\leq 18,5$ kg
Naar voren kijkend
76cm-105cm/
 $\leq 18,5$ kg

030532

- 1 Volgens de VN-verordening nr. 129 is het verbeterde kinderzitje met voet een Universeel ISOFIX-klasse ISO/F2X, ISO/R2 verbeterd kinderzitje en moet dit worden gemonteerd met de ISOFIX-aansluitingen.
- 2 Dit is een "i-Size" verbeterd kinderzitstelsysteem. Het is goedgekeurd volgens VN-verordening nr. 129 voor gebruik in voor "i-Size geschikte" standen van autostoelen zoals is aangegeven door de fabrikant van de auto in de handleiding.
- 3 Neem in geval van twijfel contact op met de fabrikant van het verbeterde kinderzitstelsysteem of de verkoper.

Onderdelenlijst

- | | | | |
|---|--------------------------|----|------------------------------|
| 1 | Hoofdsteun | 9 | ISOFIX-instelknop |
| 2 | Zitkussen | 10 | Draiknop |
| 3 | Instellen gordel | 11 | Gesp |
| 4 | Instelknop schuine stand | 12 | Afdekkingen schouderriemen |
| 5 | Instelknop beenruimte | 13 | Instelhendel voor hoofdsteun |
| 6 | Steunvoet | 14 | Terugslagbalk |
| 7 | Steunvoetindicator | 15 | ISOFIX-aansluiting |
| 8 | Instelknop beenruimte | 16 | ISOFIX-ontgrendelknop |
| | | 17 | ISOFIX-geleiders |

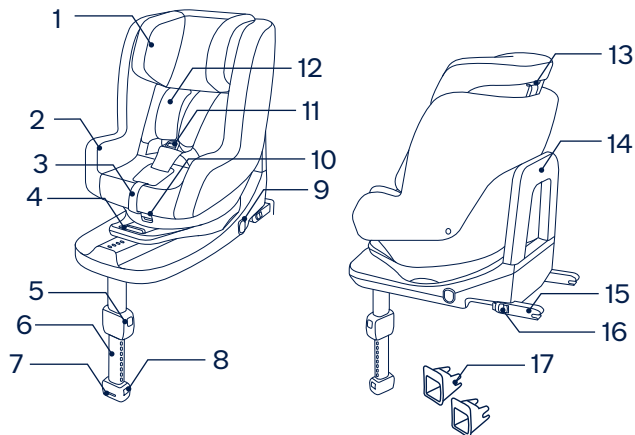

WAARSCHUWING

Elke steunvoet moet in contact staan met de vloer van het voertuig en alle riemen die het kind vastzetten, moeten worden afgesteld op het lichaam van het kind. De riemen mogen niet gedraaid zijn.

Nadat uw kind in dit verbeterde kinderzitje is geplaatst, moet u de veiligheidsriem goed gebruiken en ervoor zorgen dat elke middelriem laag wordt gedragen zodat het bekken goed vastzit.

Zet het kind altijd vast in het verbeterde kinderzitje, zelfs op korte tochtjes, omdat daarbij de meeste ongelukken plaatsvinden.

Bagage en andere voorwerpen die in geval van botsing letsel kunnen veroorzaken, moeten goed zijn vastgezet.

Voordat u het verbeterde kinderzitje met de hand gaat meedragen, moet u ervoor zorgen dat het kind is vastgezet met de veiligheidsgordel.

Neem contact op met de distributeur over onderhoud, reparaties en vervangen van onderdelen.

De juiste installatie is alleen toegestaan met de ISOFIX-connectoren.

Houd rekening met het gevaar van het aanbrengen van veranderingen of aanvullingen aan het apparaat zonder goedkeuring van de bevoegde instantie, en het gevaar van het niet nauwkeurig volgen van de aanwijzingen als geleverd door de fabrikant van het verbeterde kinderzitje.

Laat kinderen niet zonder toezicht achter in het verbeterde kinderzitje.

Zorg er voor dat de stugge items en plastic onderdelen van een verbeterd kinderzitje zo moeten worden geplaatst en geïnstalleerd dat ze niet klem kunnen komen door een verplaatsbare stoel of in een deur van het voertuig.

Controleer de ISOFIX-geleiders regelmatig op vuil en maak ze zo nodig schoon. De betrouwbaarheid loopt terug door het binnendringen van vuil, stof, voedselresten, enz.

U moet de terugslagbalk gebruiken.

Naar achteren kijkend: Lengte kind 61cm-105cm/gewicht kind $\leq 18,5$ kg

Naar voren kijkend: Lengte kind 76cm-105cm/gewicht kind $\leq 18,5$ kg

Houd dit verbeterde kinderzitje uit de buurt van zonlicht, anders kan het te heet worden voor de huid van uw kind. Raak het verbeterde kinderzitje altijd aan voordat u het kind erin plaatst.

Haal dit verbeterde kinderzitje uit de auto als het niet regelmatig gebruikt wordt.

Om dit verbeterde kinderzitje met de ISOFIX-aansluitingen volgens de VN-verordening nr.129 te kunnen gebruiken, moet uw kind aan de volgende voorwaarden voldoen.

De afdekking van het zitje en de binnenvoering mogen alleen worden vervangen door onderdelen die door de fabrikant worden aangeraden. De zachte onderdelen vormen een belangrijk onderdeel van de werking van het verbeterde kinderzitje.

Het verbeterde kinderzitje past wellicht niet in alle goedgekeurde voertuigen bij gebruik in een van deze standen.

Om uit het zitje vallen te vermijden, moet u het kind altijd met de veiligheidsgordels vastmaken als u het in het verbeterde kinderzitje zet, ook als het verbeterde kinderzitje zich niet in het auto bevindt.

NL

Om ernstig letsel of de dood te vermijden, mag u het verbeterde kinderzitje **NOOIT** op een hogere stoel plaatsen terwijl het kind er in zit.

De onderdelen van dit verbeterde kinderzitje mogen niet worden ingevet.

Dit verbeterde kinderzitje moet worden vervangen als ze onderworpen zijn geweest aan zware spanningen bij een ongeluk.

GEEN ENKEL verbeterd kinderzitje biedt volledige bescherming tegen letsel bij een ongeluk. Maar het juiste gebruik van het verbeterde kinderzitje vermindert het risico van ernstig letsel of de dood.

BELANGRIJK - NIET VOORUTI KIJKEND GEBRUIKEN VOORDAT HET KIND OUDER IS DAN 15 maanden (raadpleeg instructies).

Installeer dit verbeterde kinderzitje **NIET** zonder de aanwijzingen en waarschuwingen in deze handleiding te volgen, anders brengt u uw kind ernstig in gevaar.

Gebruik dit verbeterde kinderzitje **NIET** als het is beschadigd of als onderdelen ontbreken.

Kleed uw kind **NIET** in te ruimzittende kleding, omdat dit kan voorkomen dat uw kind goed en stevig wordt vastgezet met de schoudergordels en de kruisriem tussen de benen.

Gebruik **NIET** de naar achteren kijkende verbeterde kinderzitsystemen in stoelposities waarbij een actieve frontale airbag is geïnstalleerd. Dit kan de dood of ernstig letsel als gevolg hebben. Zie de handleiding van het voertuig voor meer informatie.

Gebruik dit verbeterde kinderzitje **NIET** zonder de zachte onderdelen.

Plaats **ALLEEN** de aanbevolen binnenkussens in dit verbeterde kinderzitje.

Gebruik dit verbeterde kinderzitje **NIET** nadat het bij een ongeluk betrokken is geweest, zelfs niet bij een klein ongeluk. Vervang het direct, omdat er onzichtbare structurele schade kan zijn ontstaan door de botsing.

Plaats **GEEN** voorwerpen in het beengebied voor uw verbeterde kinderzitje.

Gebruik **GEEN** andere lastdragende contactpunten dan degene die in de aanwijzingen worden beschreven en die op het verbeterde kinderzitje zijn aangegeven.

Gebruik **NOOIT** een tweedehands verbeterd kinderzitje of een verbeterd kinderzitje waarvan u de afkomst niet kent omdat deze structurele schade kan bevatten die de veiligheid van uw kind in gevaar brengt.

Gebruik **NOOIT** touwen of andere vervangingsmiddelen om het verbeterde kinderzitje in de auto vast te zetten of het kind in het verbeterde kinderzitje vast te maken.

Gebruik product

NIET dit verbeterde kinderzitje installeren op stoelen die opzij **(1)** of naar achteren **(1)** kijken ten opzichte van de rijrichting van de auto.

GEEN achteruit kijkend verbeterde kinderzitje op een voorstoel met een airbag plaatsen. Dit kan de dood of ernstig letsel als gevolg hebben. **(1)** Zie de handleiding van de auto voor meer informatie.

Aanbevolen wordt om dit verbeterde kinderzitje op de autostoel achter te plaatsen. **(1)**

Dit verbeterde kinderzitje is geschikt voor autostoelen met i-Size ISOFIX-ankerpunten. **(2)**

Dit verbeterde kinderzitje **NIET** installeren op autostoelen die tijdens de installatie bewegen.

Installatie

- 1** - Vouw de steunvoet uit het opbergvak. **(3)**
- 2** - Voorzie de ISOFIX-geleiders van de ISOFIX-ankerpunten. **(4)** De ISOFIX-geleiders voorkomen dat het oppervlak van de autostoel gescheurd wordt. Ze kunnen tevens de ISOFIX-aansluitingen geleiden.
- 3** - Druk op de ISOFIX-instelknop aan weerszijden van de voet en trek de ISOFIX-aansluitingen naar buiten. **(5)**
- 4** - Lijn de ISOFIX-aansluitingen uit met de ISOFIX-ankerpunten en klik beide ISOFIX-aansluitingen in de ISOFIX-ankerpunten. **(6)**

Controleer of beide ISOFIX-aansluitingen stevig vast zitten aan hun ISOFIX-ankerpunten. U moet twee klikken horen en de kleuren van de indicatoren op beide ISOFIX-aansluitingen moeten groen zijn. **(6)**-1

Controleer of het verbeterde kinderzitje goed vast zit door aan beide ISOFIX-aansluitingen te trekken.

- 5** - Er zijn 9 afstelbare standen voor ISOFIX. Druk op de ISOFIX-instelknop voor de voet en druk de voet terug tegen de autostoel tot hij strak zit.
- 6** - Nadat het verbeterde kinderzitje op de autostoel is geplaatst, moet u de steunvoet tot de vloer verlengen. **(7)** Wanneer de indicator van de steunvoet groen is, is het juist geïnstalleerd. Rood wijst op een onjuiste installatie. **(7)**

De steunvoet heeft 24 standen. Als de steunvoetindicator rood is, betekent dit dat de steunvoet in de verkeerde stand staat.

- !** Controleer of de steunvoet vastzit door op de voorkant van het verbeterde kinderzitje te drukken.
 - !** Om de steunvoet in te korten, knijpt u de ontgrendelingsknop van de steunvoet in en trekt u deze omhoog.
- 7** - Om het verbeterde kinderzitje te verwijderen, drukt u op de ISOFIX-instelknop **(5)**-1 en trekt u de voet van de stoel. Druk dan de knop en de secundaire vergrendeling op de ISOFIX-connectoren in terwijl u het zitje uit de auto haalt. **(8)**

- 8** - Druk op de ISOFIX-instelknop om de ISOFIX op te bergen. **(9)**

Het volledig gemonteerde verbeterde kinderzitje is afgebeeld in **(10)**.

Instelling schuine stand

Knijp de instelknop schuinstand **(11)**-1 in om het verbeterde kinderzitje in de juiste stand te zetten. De hoeken van de stand zijn afgebeeld in afb. **(11)**.

Controleer de stand van de steunvoet nadat u de schuinstand hebt gewijzigd.

Er zijn 7 standen voor de babystand en 7 standen voor de peuterstand.

Babymodus (achteruit kijkend)

Naar achteren kijkend

Lengte kind 61cm-105cm/gewicht kind ≤18,5kg

Schuine stand

Stand 1-7

- 1** - Druk de draaiknop in om de zitting richting achterkant van de auto te draaien. **(12)(13)**
 - !** Zet het zitje in stand 3 tot 7 om het gemakkelijker te kunnen draaien.
- 2** - Stand achteruit kijken gemonteerd als **(13)**.

! De ISOFIX-aansluitingen moeten worden aangesloten en vergrendeld in de ISOFIX-ankerpunten. (13)-1

! De steunvoet moet goed zijn geplaatst en de indicator moet groen zijn. (13)-2

Hoogte-afstelling voor hoofdsteun en schouderriemen

Controleer of de schoudergordels op de juiste hoogte zijn ingesteld.

Steek schoudergordels in de sleuven die zich het dichtst bij de schouders van de baby bevinden (14), maar niet boven de schouderlijn. (15)

Als de schoudergordels zich niet op de juiste hoogte bevinden, kan het kind uit het verbeterde kinderzitje geworpen worden bij een ongeluk.

Knijp in de hendel voor de afstelling van de hoofdsteun (16) en trek tegelijkertijd de hoofdsteun op of druk deze omlaag tot het in een van de 8 standen klikt. De standen van de hoofdsteun zijn afgebeeld in (17).

Het kind vastzetten

Nadat het kind in het zitje is geplaatst, moet u controleren of de schouderriemen op de juiste hoogte zitten.

1 - Houd de instelknop voor de gordels aan de voorkant van het verbeterde kinderzitje ingedrukt en trek aan de twee schoudergordels van het verbeterde kinderzitje. (18)

2 - Maak de gesp van de gordels los door op de rode knop te drukken. (19)

3 - Maak de gespen aan beide kanten van het zitje vast zodat u de baby gemakkelijker kunt plaatsen. (20)

4 - Zet het kind in het verbeterde kinderzitje en sluit de gesp. Raadpleeg (21).

5 - Trek aan de instelsingels om de schoudergordels strak te trekken. (22)

Zorg ervoor dat de ruimte tussen het kind en de schouderriemen ongeveer de dikte van een hand is.

Peutermodus (vooruit kijkend)

Vooruit kijkend

Lengte kind 76cm-105cm/gewicht kind ≤18,5kg

Schuine stand

Stand 1-7

! NIET toegestaan om vooruit kijkend te gebruiken voorafgaand aan de leeftijd van 15 maanden.

1 - Druk de draaiknop in om de zitting in de richting van de beweging van het voertuig te draaien. (23) (24)

! Zet het zitje in stand 3 tot 7 om het gemakkelijker te kunnen draaien.

2 - Stand vooruit kijkend gemonteerd als (24)

! De ISOFIX-aansluitingen moeten worden aangesloten en vergrendeld in de ISOFIX-ankerpunten. (24)-1

! De steunvoet moet goed zijn geplaatst en de indicator moet groen zijn. (24)-2

Het kind vastzetten

Nadat het kind in het zitje is geplaatst, moet u controleren of de schouderriemen op de juiste hoogte zitten. (25)

1 - Houd de instelknop voor de gordels aan de voorkant van het verbeterde kinderzitje ingedrukt en trek aan de twee schoudergordels van het verbeterde kinderzitje. (18)

2 - Maak de gesp van de gordels los door op de rode knop te drukken. (19)

3 - Maak de gespen aan beide kanten van het zitje vast zodat u de baby gemakkelijker kunt plaatsen. (20)

4 - Zet het kind in het verbeterde kinderzitje en sluit de gesp. Raadpleeg. (21)

5 - Trek aan de instelsingels om de schoudergordels strak te trekken. (26)

! Zorg ervoor dat de ruimte tussen het kind en de schouderriemen ongeveer de dikte van een hand is.

Zachte voorwerpen losmaken

1 - Open de gesp.

2 - Open de sluitingen. (27)

3 - Druk de kruisriem door de opening voor de kruisriem. (28)

4 - Open de sluitingen op het primaire zitkussen achter de schoudergordels. (29) Beweeg de schoudergordels achter de flap onder de hoofdsteun. (30)

5 - Maak de bevestigingsmiddelen met haak en lus los voor het verwijderen van de afdekking van de schouderriem. (31)

6 - Maak het elastiek op de achterkant van de hoofdsteun los om de zachte voorwerpen van de hoofdsteun te verwijderen. (32)

7 - Verwijder de zachte voorwerpen. (33)

Volg de stappen in omgekeerde volgorde om de zachte wintergoederen te monteren.

Bewaar de handleiding altijd in het opbergvak onderin het verbeterde kinderzitje (34).

Reiniging en onderhoud

Was de zachte voorwerpen en het dekje van het zitje met koud water onder 30°C.

De zachte voorwerpen niet strijken.

De zachte voorwerpen niet bleken of laten stomen.

Gebruik geen onverdund schoonmaakmiddel, benzine of andere organische oplosmiddelen om het verbeterde kinderzitje te wassen. Dat kan het product beschadigen.

Gebruik alleen een zacht schoonmaakmiddel, water en een zachte doek om de kuip van het verbeterde kinderzitje, de riemen en voet schoon te maken.

De zachte onderdelen niet draaien voor drogen met veel kracht. Dit kan kreuken achterlaten in de zachte onderdelen.

Laat zachte onderdelen hangend drogen in de schaduw.

Haal het verbeterde kinderzitje uit de autostoel als het voor langere tijd niet wordt gebruikt. Berg het verbeterde kinderzitje op een koele en droge plaats op, waar uw kind er niet bij kan.

**IMPORTANTE!
CONSERVARE
LE ISTRUZIONI
PER FUTURE
CONSULTAZIONI:
*LEGGERE
ATTENTAMENTE***

Indice

Informazioni sul prodotto

Registrazione del prodotto	89
Garanzia	89
Contatto	90

Requisiti di utilizzo da parte del bambino	91
--	----

Uso con la base	92
-----------------	----

Elenco parti	93
--------------	----

Avvertenze	95
------------	----

Uso del prodotto	100
------------------	-----

Pulizia e manutenzione	108
------------------------	-----

Informazioni sul prodotto

Numero modello: _____

Prodotto in data: _____

Registrazione del prodotto

Inserire le precedenti informazioni. Numero modello e Prodotto in (data) si trovano sul fondo di REBL basq.

Per registrare il prodotto, visitare il sito:

www.nunababy.com

Fare clic sul link "Registra dispositivo" nella homepage.

Garanzia

Abbiamo progettato appositamente i nostri prodotti di alta qualità in modo che crescano con il bambino e con la famiglia. Poiché crediamo nel nostro prodotto, i meccanismi sono coperti da una garanzia personalizzata per prodotto che comincia dal giorno dell'acquisto. Al momento di contattarci, sono necessari la prova d'acquisto, il numero di modello e la data di produzione.

Per informazioni sulla garanzia, visitare il sito:

www.nunababy.com

Fare clic sul link "Garanzia" nella homepage.

Contatto

Per la sostituzione di parti, manutenzione o domande sulla garanzia, contattare il dipartimento di assistenza al cliente.

info@nunababy.com

www.nunababy.com

Requisiti di utilizzo da parte del bambino

Questo prodotto è adatto per l'uso con bambini con i seguenti requisiti:

Modalità contraria al senso di marcia:

Altezza del bambino 61 cm-105 cm/

Peso del bambino $\leq 18,5$ kg

Modalità in senso di marcia:

Altezza del bambino 76 cm-105 cm/

Peso del bambino $\leq 18,5$ kg

NON è consentito utilizzarlo nel senso di marcia prima dei 15 mesi di età.

Modalità di installazione	Installazione	Posizione reclinata
Modalità Bambino Altezza del bambino 61 cm-105 cm/ Peso del bambino $\leq 18,5$ kg		1-7
Modalità Primi passi Altezza del bambino 76 cm-105 cm/ Peso del bambino $\leq 18,5$ kg Età ≥ 15 mesi		1-7

Uso con la base

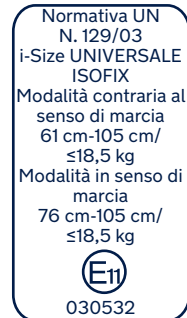

- 1 In conformità alla normativa UN N.129, il sistema di ritenuta per bambini migliorato con base è un sistema universale ISOFIX Classe ISO/F2X, ISO/R2 e deve essere montato con attacchi ISOFIX.
- 2 È un sistema di ritenuta per bambini migliorato "i-Size". È omologato alla Normativa UN N. 129, per l'uso a bordo dei veicoli compatibili i-Size nelle posizioni di seduta indicate dal produttore nel manuale dell'utente del veicolo.
- 3 In caso di dubbi, consultare il produttore o il rivenditore del sistema di ritenuta per bambini migliorato.

Elenco parti

- 1 Poggiatesta
- 2 Imbottitura
- 3 Regolatore
- 4 Pulsante di regolazione dell'inclinazione
- 5 Pulsante di regolazione supporto
- 6 Supporto
- 7 Indicatore supporto
- 8 Pulsante di regolazione supporto
- 9 Pulsante di regolazione ISOFIX
- 10 Pulsante di rotazione
- 11 Fibbia
- 12 Coperture cintura per le spalle
- 13 Leva di regolazione poggiatesta
- 14 Barra antirimbolzo
- 15 Attacco ISOFIX
- 16 Pulsante di sgancio ISOFIX
- 17 Guide ISOFIX

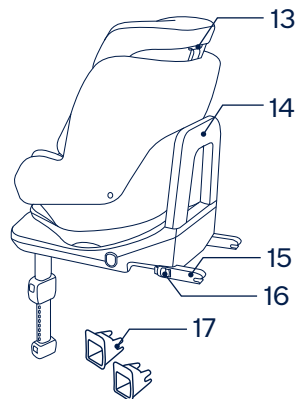
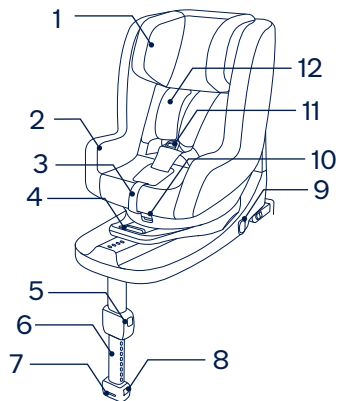

AVVERTENZA

La gamba di supporto deve essere a contatto con il pianale del veicolo e le bretelle che trattengono il bambino devono essere adattate al suo corpo. Le cinghie non devono essere attorcigliate.

Dopo aver messo il bambino nel sistema di ritenuta per bambini migliorato, utilizzare correttamente la cintura e assicurarsi che la cinghia addominale sia indossata in basso in modo da sostenere il bacino.

Fissare il sistema di ritenuta per bambini migliorato, anche per brevi viaggi, ovvero quando si verificano la maggior parte degli incidenti.

I bagagli o altri oggetti che potrebbero causare lesioni in caso di collisione devono essere fissati adeguatamente.

Prima di trasportare a mano il sistema di ritenuta per bambini migliorato, assicurarsi che il bambino sia fissato con l'imbrigliatura di sicurezza.

Rivolgersi al rivenditore per problemi relativi a manutenzione, riparazione e sostituzione dei pezzi.

Una corretta installazione è consentita solo con agganci ISOFIX.

Considerare il pericolo di apportare modifiche o aggiunte al dispositivo senza l'approvazione dell'autorità competente e il pericolo di non seguire attentamente le istruzioni di installazione fornite dal produttore del sistema di ritenuta del bambino migliorato.

Non lasciare i bambini incustoditi nel sistema di ritenuta per bambini migliorato.

Fare in modo che gli oggetti rigidi e le parti in plastica del sistema di ritenuta per bambini migliorato siano posizionati e installati in modo che non rischiano di rimanere incastrati in un sedile spostabile o nella portiera del veicolo.

Controllare frequentemente la presenza di sporcizia nelle guide ISOFIX e pulirle se necessario. L'affidabilità può essere ridotta dalla penetrazione di sporcizia, polvere, residui di cibo, ecc.

Occorre utilizzare la barra antirimbazzo.

Modalità contraria al senso di marcia:
Altezza del bambino 61 cm-105 cm/
Peso del bambino $\leq 18,5$ kg

Modalità in senso di marcia: Altezza del bambino 76cm-105 cm/
Peso del bambino $\leq 18,5$ kg

Tenere il sistema di ritenuta per bambini migliorato lontano dalla luce del sole per evitare di causare ustioni alla pelle del bambino. Toccare sempre il sistema di ritenuta per bambini migliorato prima di far sedere il bambino.

Rimuovere il sistema di ritenuta per bambini migliorato dal sedile del veicolo se non viene usato frequentemente.

Per utilizzare il sistema di ritenuta per bambini migliorato con agganci ISOFIX in conformità alla normativa UN N. 129, il bambino deve soddisfare i seguenti requisiti.

Il rivestimento imbottito deve essere sostituito solo con altri consigliati dal produttore, in quanto costituisce parte integrante del sistema di ritenuta per bambini migliorato.

Il sistema di ritenuta per bambini migliorato potrebbe non essere adatto a tutti i veicoli approvati se utilizzato in una di queste posizioni.

Per evitare il rischio di caduta, proteggere sempre il bambino con l'imbrigliatura di sicurezza quando il bambino viene posto nel sistema di ritenuta per bambini migliorato, anche quando il sistema di ritenuta migliorato non è presente nel veicolo.

Per evitare lesioni gravi o decesso, **NON** collocare il sistema di ritenuta per bambini migliorato su superfici elevate con il bambino all'interno.

I componenti del sistema di ritenuta per bambini migliorato non devono essere mai lubrificati.

Il sistema di ritenuta del bambino migliorato deve essere sostituito se è stato sottoposto a violenti sollecitazioni in caso di incidente.

NESSUN sistema di ritenuta per bambini migliorato è in grado di garantire una protezione completa da lesioni in caso di incidenti. Tuttavia, l'uso corretto del sistema di ritenuta per bambini migliorato riduce il rischio di lesioni gravi o mortali per il bambino.

IMPORTANTE: NON UTILIZZARLO NEL SENSO DI MARCIA PRIMA CHE IL BAMBINO SUPERI I 15 MESI DI ETÀ (fare riferimento alle istruzioni)

NON installare il sistema di ritenuta per bambini migliorato senza osservare le istruzioni del presente manuale. Si potrebbero causare lesioni o decesso.

NON utilizzare questo sistema di ritenuta per bambini migliorato se presenta danni o parti mancanti.

NON vestire il bambino con indumenti troppo grandi, in quanto si potrebbe impedire al bambino di essere correttamente e saldamente allacciato con le cinture per le spalle e la cintura spartigambe.

NON usare sistemi di ritenuta per bambini migliorati in modalità contraria al senso di marcia nei sedili in cui è installato un airbag anteriore attivo. Potrebbero verificarsi lesioni gravi o il decesso. Per ulteriori informazioni, fare riferimento al manuale del veicolo.

NON usare questo sistema di ritenuta per bambini migliorato senza il rivestimento imbottito.

NON utilizzare cuscini interni diversi da quelli consigliati per questo sistema di ritenuta per bambini migliorato.

NON continuare ad utilizzare questo sistema di ritenuta per bambini migliorato dopo alcun incidente, anche di piccola entità. Sostituirlo immediatamente in quanto potrebbe aver subito danni strutturali non visibili a seguito dell'incidente.

NON collocare oggetti sulla superficie del supporto, davanti al sistema di ritenuta per bambini migliorato.

NON utilizzare alcun carico sui punti di contatto diversi da quelli descritti nelle istruzioni e contrassegnati sul sistema di ritenuta per bambini migliorato.

NON utilizzare un sistema di ritenuta per bambini migliorato di seconda mano o del quale non si conoscono i precedenti perché potrebbe avere danni strutturali che mettono in pericolo la sicurezza del bambino.

NON utilizzare corde o simili per fissare il sistema di ritenuta per bambini migliorato nel veicolo o bloccare il bambino nel sistema di ritenuta migliorato.

Uso del prodotto

NON installare questo sistema di ritenuta per bambini migliorato su sedili dei veicoli rivolti lateralmente **(1)** o verso la parte posteriore **(1)** rispetto al senso di marcia del veicolo.

NON posizionare il sistema di ritenuta per bambini migliorato rivolto anteriormente sul sedile anteriore se sono presenti airbag. Potrebbero verificarsi lesioni gravi o il decesso. **(1)** Per ulteriori informazioni, fare riferimento al manuale del veicolo.

Si raccomanda di installare questo sistema di ritenuta per bambini migliorato sul sedile posteriore del veicolo. **(1)**

Questo sistema di ritenuta per bambini migliorato è adatto per sedili dei veicoli con punti di ancoraggio i-Size ISOFIX. **(2)**

NON installare questo sistema di ritenuta per bambini migliorato su sedili dei veicoli che si sono rivelati instabili durante l'installazione.

Installazione

- 1** - Estrarre il supporto dal vano. **(3)**
- 2** - Montare le guide ISOFIX con i punti di ancoraggio ISOFIX. **(4)** Le guide ISOFIX possono proteggere la superficie del sedile del veicolo dalla torsione. Guideranno inoltre gli attacchi ISOFIX.

- 3** - Premere il pulsante di regolazione ISOFIX su entrambi i lati della base, quindi estrarre gli attacchi ISOFIX. **(5)**
- 4** - Allineare gli attacchi ISOFIX con le guide ISOFIX, quindi fare clic su entrambi gli attacchi ISOFIX nei punti di ancoraggio ISOFIX. **(6)**

Assicurarsi che entrambi gli attacchi ISOFIX siano saldamente fissati ai relativi punti di ancoraggio ISOFIX. Si devono avvertire due clic e il colore degli indicatori su entrambi gli attacchi ISOFIX deve essere completamente verde. **(6)-1**

Assicurarsi che il sistema di ritenuta per bambini migliorato sia installato saldamente tirando entrambi gli attacchi ISOFIX.

- 5** - L'attacco ISOFIX può essere regolato in 9 posizioni. Premere il pulsante di regolazione ISOFIX e spingere di nuovo la base contro il sedile del veicolo finché non è stretta.
- 6** - Dopo aver posizionato il sistema di ritenuta per bambini migliorato sul sedile del veicolo, aprire il supporto sul pianale. **(7)** L'indicatore del supporto è verde quando è installato correttamente; se è rosso significa che è installato in modo non corretto. **(7)**

Il supporto presenta 24 posizioni. Se l'indicatore del supporto è rosso significa che il supporto è in una posizione non corretta.

! Assicurarsi che il supporto sia fissato premendo la parte anteriore del sistema di ritenuta per bambini migliorato.

! Per accorciare il supporto, premere il pulsante di rilascio del supporto, quindi tirare il supporto verso l'alto.

7 - Per togliere il sistema di ritenuta per bambini migliorato, premere il pulsante di regolazione ISOFIX **(5)-1** e tirare la base in direzione opposta al seggiolino, poi, premendo il pulsante e il bloccaggio secondario situati sugli agganci ISOFIX, rimuovere dal veicolo. **(8)**

8 - Premere il pulsante di regolazione ISOFIX per riporre l'attacco ISOFIX. **(9)**

Il sistema di ritenuta per bambini migliorato completamente montato viene mostrato in **(10)**.

Regolazione della reclinazione

Premere il pulsante di regolazione della reclinazione **(11)-1**, per regolare il sistema di ritenuta per bambini migliorato nella posizione corretta. Gli angoli di reclinazione sono mostrati in **(11)**.

Ricontrollare la posizione del supporto dopo la reclinazione.

Sono disponibili 7 angoli di reclinazione in modalità bambino e 7 posizioni in modalità bambino piccolo.

Modalità bambino (modalità contraria al senso di marcia)

Modalità contraria al senso di marcia

Altezza del bambino 61 cm-105 cm/

Peso del bambino \leq 18,5 kg

Posizione reclinata

Posizione 1-7

1 - Premere il pulsante di rotazione per ruotare il seggiolino rivolto contro marcia. **(12)(13)**

! Reclinare lo schienale in modo che si trovi nelle posizioni da 3 a 7 per agevolare la rotazione.

2 - Modalità contraria al senso di marcia, assemblata come mostrato in **(13)**.

! Gli attacchi ISOFIX devono essere fissati e bloccati sui punti di ancoraggio ISOFIX. **(13)-1**

! Il supporto deve essere installato correttamente con l'indicatore verde. **(13)-2**

Regolazione dell'altezza del poggiatesta e delle bretelle

Controllare che le bretelle siano all'altezza appropriata.

Le bretelle devono trovarsi all'altezza delle spalle dei bambini **(14)**, ma non oltre la linea delle spalle. **(15)**

Se le bretelle non sono all'altezza adeguata, in caso di incidente il bambino potrebbe essere espulso dal sistema di ritenuta per bambini migliorato.

Tirare la leva di regolazione del poggiatesta **(16)**, quindi tirare verso l'alto o spingere verso il basso il poggiatesta, finché non scatta in una delle 8 posizioni. Le posizioni del poggiatesta sono mostrate in **(17)**.

Bloccaggio del bambino

Una volta sistemato il bambino nel seggiolino, verificare che le bretelle siano all'altezza corretta.

1 - Premendo il pulsante di regolazione situato sulla parte anteriore del sistema di ritenuta per bambini migliorato, tirare le due bretelle. **(18)**

2 - Sganciare la fibbia delle bretelle premendo il pulsante rosso. **(19)**

3 - Fissare le fibbie su entrambi i lati del sedile, per agevolare il posizionamento del bambino. **(20)**

4 - Mettere il bambino nel sistema di ritenuta per bambini migliorato e agganciare la fibbia. Fare riferimento a **(21)**.

5 - Stringere le bretelle, tirando il regolatore. **(22)**

Assicurarsi che lo spazio tra il bambino e le cinture per le spalle sia di circa lo spessore di una mano.

Modalità bambino piccolo (rivolto in avanti)

Modalità in senso di marcia

Altezza del bambino 76 cm-105 cm/

Peso del bambino $\leq 18,5$ kg

Posizione reclinata

Posizione 1-7

! **NON** è consentito utilizzarlo nel senso di marcia prima dei 15 mesi di età.

1 - Premere il pulsante di rotazione per ruotare il seggiolino rivolto nel senso di marcia del veicolo. **(23)(24)**

! Reclinare lo schienale in modo che si trovi nelle posizioni da 3 a 7 per agevolare la rotazione.

2 - Modalità in senso di marcia, montaggio illustrato in **(24)**

! Gli attacchi ISOFIX devono essere fissati e bloccati sui punti di ancoraggio ISOFIX. **(24)-1**

! Il supporto deve essere installato correttamente con l'indicatore verde. **(24)-2**

Bloccaggio del bambino

Una volta sistemato il bambino nel seggiolino, verificare che le bretelle siano all'altezza corretta. **(25)**

1 - Premendo il pulsante di regolazione situato sulla parte anteriore del sistema di ritenuta per bambini migliorato, tirare le due bretelle. **(18)**

2 - Sganciare la fibbia delle bretelle premendo il pulsante rosso. **(19)**

3 - Fissare le fibbie su entrambi i lati del sedile, per agevolare il posizionamento del bambino. **(20)**

4 - Mettere il bambino nel sistema di ritenuta per bambini migliorato e agganciare la fibbia. Fare riferimento a **(21)**

5 - Stringere le bretelle, tirando il regolatore. **(26)**

! Assicurarsi che lo spazio tra il bambino e le cinture per le spalle sia di circa lo spessore di una mano.

Rimozione del rivestimento imbottito

- 1 - Aprire la fibbia.
- 2 - Aprire i ganci. **(27)**
- 3 - Infilare la cintura spartigambe attraverso la relativa fessura. **(28)**
- 4 - Aprire i ganci dell'imbottitura principale dietro le cinture per le spalle. **(29)** Spostare le bretelle dietro l'aletta sotto il poggiatesta. **(30)**
- 5 - Sganciare il gancio e la chiusura in velcro per rimuovere la copertura della bretella. **(31)**
- 6 - Sganciare l'elastico sulla parte inferiore del poggiatesta per rimuovere il rivestimento imbottito. **(32)**
- 7 - Rimuovere il rivestimento imbottito. **(33)**

Per montare il rivestimento imbottito invernale, eseguire i passaggi di cui sopra al contrario.

Conservare il manuale di istruzioni nella tasca laterale situata sul fondo del sistema di ritenuta per bambini migliorato **(34)**.

Pulizia e manutenzione

Lavare l'imbottitura e la fodera con acqua fredda sotto i 30°C.

Non stirare il rivestimento imbottito.

Non candeggiare e non lavare a secco il rivestimento imbottito.

Non usare un detergente non diluito, benzina o altri solventi organici per lavare il sistema di ritenuta per bambini migliorato. Potrebbe danneggiare il prodotto.

Utilizzare solo un detergente neutro, acqua e un panno morbido per pulire la scocca, l'impugnatura, le cinture e la base del sistema di ritenuta per bambini migliorato.

Non attorcigliare il rivestimento imbottito per asciugare con grande forza. Si potrebbero lasciare grinze sul rivestimento imbottito.

Appendere il rivestimento imbottito all'ombra per asciugare.

Rimuovere il sistema di ritenuta per bambini migliorato dal sedile del veicolo se non viene usato per un lungo periodo di tempo. Sistemare il sistema di ritenuta per bambini migliorato in un luogo fresco e asciutto e inaccessibile al bambino.

¡IMPORTANTE!
GUARDE ESTAS
INSTRUCCIONES PARA
FUTURAS CONSULTAS:

LÉALAS
DETENIDAMENTE

Índice

Información del producto	
Registro del producto	111
Garantía	111
Contacto	112
Requisitos de los niños para su uso	113
Para su uso con la base	114
Lista de piezas	115
Advertencias	117
Uso del producto	122
Limpieza y mantenimiento	130

Información del producto

Número de modelo: _____

Fecha de fabricación: _____

Registro del producto

Rellene la información anterior. El número de modelo y la fecha de fabricación se encuentran en la parte inferior del REBL basq.

Para registrar su producto, visite:

www.nunababy.com

Haga clic en el enlace “Registrar Equipo” en la página de inicio.

Garantía

Hemos diseñado a propósito nuestros productos de alta calidad para que puedan crecer tanto con su hijo como con su familia. Como respaldamos nuestros productos, nuestros artículos están cubiertos por una garantía a medida para cada producto, a partir de la fecha en la que fue adquirido. Tenga preparada la prueba de compra, el número de modelo y la fecha de fabricación cuando se ponga en contacto con nosotros.

Para obtener información acerca de la garantía, visite:

www.nunababy.com

Haga clic en el enlace “Garantía” en la página de inicio.

Contacto

Para obtener información sobre piezas de repuesto y servicio técnico, o para resolver dudas acerca de la garantía adicional, póngase en contacto con nuestro departamento de atención al cliente.

info@nunababy.com

www.nunababy.com

Requisitos de los niños para su uso

Este producto es apto para su uso con niños que cumplan los siguientes requisitos:

Posición hacia atrás:

Altura del niño: 61 cm-105 cm/Peso del niño: $\leq 18,5$ kg

Posición hacia adelante:

Altura del niño: 76 cm-105 cm /

Peso del niño: $\leq 18,5$ kg;

NO se permite utilizar la orientación hacia adelante antes de los 15 meses de edad.

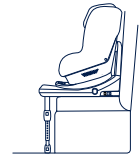
Modo de instalación	Instalación	Posición de reclinación
Modo para bebés Altura del niño 61 cm-105 cm/ Peso del niño $\leq 18,5$ kg		1-7
Modo Niño pequeño Altura del niño 76 cm-105 cm/ Peso del niño $\leq 18,5$ kg Edad ≥ 15 meses		1-7

Para su uso con la base

Norma de la ONU
Nº 129/03
i-Size UNIVERSAL
ISOFIX
Orientación hacia atrás
61 cm-105 cm/
 $\leq 18,5$ kg
Orientación hacia adelante
76 cm-105 cm/
 $\leq 18,5$ kg

030532

- 1 Según la norma Nº 129 de la ONU, el dispositivo de sujeción para niños mejorado con base es un dispositivo de sujeción para niños mejorado ISOFIX Clase ISO/F2X, ISO/R2 universal y deberá colocarse con conexiones ISOFIX.
- 2 Este es un sistema de sujeción para niños "i-Size" mejorado. Está aprobado conforme a la Norma Nº 129 de la ONU, para el uso en vehículos compatibles con posiciones de sentado i-Size, tal y como indican los fabricantes de vehículos en los manuales de usuario del vehículo.
- 3 En caso de duda, consulte al fabricante o al distribuidor del dispositivo de sujeción para niños mejorado.

Lista de piezas

- 1 Reposacabezas
- 2 Acolchado del asiento
- 3 Cincha de ajuste
- 4 Botón de ajuste de la inclinación
- 5 Botón de ajuste de la pata de carga
- 6 Pata de carga
- 7 Indicador de la pata de carga
- 8 Botón de ajuste de la pata de carga
- 9 Botón de ajuste ISOFIX
- 10 Botón de giro
- 11 Hebilla
- 12 Protector del arnés de los hombros
- 13 Palanca de ajuste del reposacabezas
- 14 Barra antirrebote
- 15 Conector ISOFIX
- 16 Botón de desbloqueo ISOFIX
- 17 Guías ISOFIX

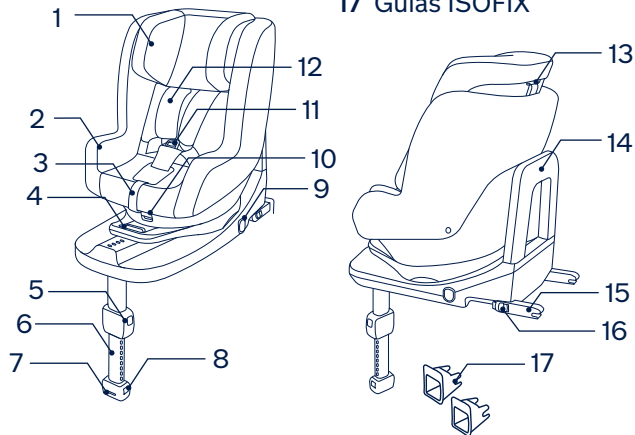

ADVERTENCIA

Cualquier pata de soporte debe estar en contacto con el suelo del vehículo y las correas que sujetan al niño deben ajustarse al cuerpo de este. Las correas no debe estar retorcidas.

Una vez colocado el niño en el dispositivo de sujeción para niños mejorado, deberá utilizar correctamente el arnés del niño y asegurarse de que ninguna correa de seguridad quede demasiado baja, de modo que la pelvis quede firmemente acoplada y que la entrepierna quede firmemente sujeta.

Asegure siempre al niño en el dispositivo de sujeción para niños mejorado, incluso en trayectos cortos, ya que es en estos donde más accidentes se producen.

Sujete correctamente el equipaje y cualquier otro objeto susceptible de provocar lesiones en caso de colisión.

Antes de transportar el dispositivo de sujeción para niños mejorado sujetándolo con la mano, asegúrese de que el niño esté sujeto con el arnés de seguridad.

Para cualquier cuestión de mantenimiento, reparación o sustitución de piezas, consulte a su distribuidor.

Para una correcta instalación, solo está permitido el uso de conectores ISOFIX.

Considere el peligro de realizar alteraciones o modificaciones al dispositivo sin la aprobación de la autoridad competente y el peligro de no seguir estrictamente las instrucciones de instalación facilitadas por el fabricante del dispositivo de sujeción para niños mejorado.

No deje a los niños sin supervisión en el sistema de sujeción para niños mejorado.

Tenga cuidado para que los elementos rígidos y las piezas de plástico de un dispositivo de sujeción para niños se coloquen e instalen de manera que no puedan quedar atrapados por un asiento móvil o en una puerta del vehículo.

Examine periódicamente las guías ISOFIX por si estuvieran sucias y límpielas si fuera necesario. La fiabilidad podría verse afectada si se acumula suciedad, polvo, partículas de comida, etc.

Deberá utilizar la barra antirrebote.

Posición hacia atrás: Altura del niño 61 cm-105 cm / Peso del niño \leq 18,5 kg;

Posición hacia adelante: Altura del niño 76cm-105 cm / Peso del niño \leq 18,5 kg;

Mantenga el dispositivo de sujeción para niños mejorado alejado de la luz directa del sol ya que, si no lo hace, podría alcanzar temperaturas demasiado altas para la piel de su hijo. Toque siempre el dispositivo de sujeción para niños mejorado antes de colocar al niño en él.

Retire este dispositivo de sujeción para niños mejorado del asiento del vehículo cuando no lo use con regularidad.

Para utilizar este dispositivo de sujeción para niños mejorado con las conexiones ISOFIX de acuerdo con la Norma N^o 129 de la ONU, el niño deberá cumplir los siguientes requisitos:

El acolchado no debe sustituirse por uno que no esté recomendado por el fabricante. El acolchado constituye una parte esencial del funcionamiento del dispositivo de sujeción para niños mejorado.

El dispositivo de sujeción para niños mejorado puede no caber en todos los vehículos aprobados cuando se utiliza en una de estas posiciones.

Para evitar el riesgo de sufrir caídas, asegure siempre al niño con el arnés de seguridad cuando el niño se encuentre en el dispositivo de sujeción para niños mejorado, incluso cuando el dispositivo de sujeción para niños mejorado no se esté dentro del vehículo.

Para evitar lesiones graves o incluso la muerte, **NUNCA** coloque el dispositivo de sujeción para niños mejorado en asientos que tengan una superficie elevada con el niño en el dispositivo.

Las piezas de este sistema de sujeción para niños mejorado no necesitan ningún tipo de lubricación.

Este dispositivo de sujeción para niños mejorado se debe reemplazar si ha estado sometido a tensiones violentas en un accidente.

NINGÚN dispositivo de sujeción para niños mejorado puede garantizar una protección total contra lesiones en caso de accidente. Sin embargo, un uso adecuado de este dispositivo de sujeción para niños mejorado reducirá el riesgo de lesiones graves o, incluso, de muerte del niño.

IMPORTANTE - NO UTILIZAR ORIENTADO HACIA DELANTE ANTES DE LOS 15 meses (consulte las instrucciones).

NO instale este dispositivo de sujeción para niños mejorado sin seguir las instrucciones que se indican en este manual ya que, si las incumple, podría poner a su hijo en peligro de sufrir lesiones o, incluso, de muerte.

NO utilice este dispositivo de sujeción para niños mejorado si está dañado o si falta alguna de sus piezas.

NO coloque a su hijo con ropa suelta o de una talla mayor, ya que podría provocar que la sujeción del niño, mediante las correas de los arneses de los hombros y la correa de la pelvis entre las piernas, no sea firme y segura.

NO use los sistemas de sujeción para niños mejorados con orientación hacia atrás en asientos donde haya un airbag frontal activo instalado. Si lo hace, podrían producirse lesiones graves o, incluso, la muerte. Consulte el manual de usuario del vehículo para obtener más información.

NO utilice este dispositivo de sujeción para niños mejorado sin el acolchado.

Utilice **EXCLUSIVAMENTE** los cojines internos recomendados para este dispositivo de sujeción para niños mejorado.

NO siga utilizando este dispositivo de sujeción para niños mejorado si ha sufrido un accidente, incluso si no ha sido un accidente grave. Cámbielo por otro inmediatamente, ya que podría haber sufrido daños estructurales no visibles como resultado del accidente.

NO coloque ningún objeto en la pata de carga delante del dispositivo de sujeción para niños mejorado.

NO utilice ningún punto de contacto de soporte de carga distinto a los que se describen en las instrucciones y aparecen en el dispositivo de sujeción para niños mejorado.

NUNCA utilice un dispositivo de sujeción para niños mejorado de segunda mano ni un dispositivo de sujeción para niños mejorado que no sepa el uso que se le ha dado, ya que podría tener daños estructurales que pusieran en peligro la seguridad de su hijo.

NUNCA use cuerdas ni ningún otro sustitutivo para fijar el dispositivo de sujeción para niños mejorado al vehículo o para asegurar al niño al dispositivo de sujeción para niños mejorado.

Uso del producto

NO instale este dispositivo de sujeción para niños mejorado en asientos de vehículo cuya posición esté orientada hacia un lado **(1)** o hacia atrás **(1)** con respecto a la dirección de conducción del vehículo.

NO coloque el dispositivo de sujeción para niños mejorado orientado hacia atrás en el asiento delantero de un vehículo que tenga airbag. Si lo hace, podrían producirse lesiones graves o, incluso, la muerte. **(1)** Consulte el manual de usuario del vehículo para obtener más información.

Le recomendamos que instale este dispositivo de sujeción para niños mejorado en los asientos traseros. **(1)**

Este dispositivo de sujeción para niños mejorado está diseñado para asientos de vehículos con puntos de anclaje ISOFIX i-Size. **(2)**

NO instale este dispositivo de sujeción para niños mejorado en asientos de vehículo que se muestren inestables durante la instalación.

Instalación

- 1** - Extienda la pata de carga desde el compartimento de almacenamiento. **(3)**
- 2** - Encaje las guías ISOFIX en los puntos de anclaje ISOFIX. **(4)** Las guías ISOFIX pueden proteger la superficie del asiento del vehículo contra roturas. También servirán para guiar los conectores ISOFIX.

3 - Pulse el botón de desbloqueo ISOFIX a ambos lados de la base y, a continuación, tire de los conectores ISOFIX. **(5)**

4 - Alinee los conectores ISOFIX con las guías ISOFIX y, a continuación, introduzca ambos conectores ISOFIX en los puntos de anclaje ISOFIX hasta que escuche un clic. **(6)**

Asegúrese de que ambos conectores ISOFIX queden firmemente sujetos a sus puntos de anclaje ISOFIX. Deberá escuchar dos clics y los colores de los indicadores de ambos conectores ISOFIX deberán aparecer completamente en verde. **(6)-1**

Para asegurarse de que el dispositivo de sujeción para niños mejorado está instalado de forma segura, tire de ambos conectores ISOFIX.

5 - Existen 9 posiciones ajustables para el sistema ISOFIX. Pulse el botón de ajuste del sistema ISOFIX y empuje la base hacia atrás contra el asiento del vehículo hasta que quede sujeta.

6 - Una vez colocado el dispositivo de sujeción para niños mejorado en el asiento del vehículo, extienda la pata de carga hasta el suelo. **(7)** Cuando el indicador de la pata de carga se muestre en verde significará que está instalado correctamente. En rojo significa que la instalación es incorrecta. **(7)**

La pata de carga tiene 24 posiciones. Cuando el indicador de la pata de carga aparece en rojo significa que la posición de la pata de carga no es correcta.

! Asegúrese de que la pata de carga esté firmemente instalada presionando hacia abajo la parte delantera del dispositivo de sujeción para niños mejorado.

! Para acortar la pata de carga, apriete el botón de desbloqueo de la pata de carga y tire de ella hacia arriba.

7 - Para retirar el dispositivo de sujeción para niños mejorado, pulse el botón de ajuste ISOFIX **(5)-1** y tire de la base del asiento hacia afuera. A continuación, apriete el botón y el bloqueo secundario de los conectores ISOFIX y retire del vehículo. **(8)**

8 - Pulse el botón de ajuste ISOFIX para guardar los conectores ISOFIX. **(9)**

El dispositivo de sujeción para niños mejorado completamente montado aparece en la Fig. **(10)**.

Ajuste de la reclinación

Pulse el botón de ajuste de la reclinación **(11)-1** para ajustar el dispositivo de sujeción para niños mejorado en la posición correcta. Los ángulos de reclinación son los indicados en la Fig. **(11)**.

Vuelva a comprobar la posición de la pata de carga después de ajustar la reclinación.

Hay 7 ángulos de reclinación para el modo para bebés y 7 posiciones para el modo para niños pequeños.

Modo para bebés (orientado hacia atrás)

Posición hacia atrás

Altura del niño: 61-105 cm / Peso del niño: ≤18,5 kg

Posición de inclinación

Posición 1-7

- 1 - Pulse el botón de giro para girar el asiento orientándolo hacia la parte trasera del vehículo. **(12)(13)**
- ! Recline el asiento hasta las posiciones 3 a 7 para facilitar la rotación.
- 2 - El modo orientado hacia atrás montado completamente aparece en la Fig. **(13)**.
- ! Los conectores ISOFIX se deben fijar y bloquear en los puntos de anclaje ISOFIX. **(13)-1**
- ! La pata de carga debe estar correctamente instalada con el indicador en verde. **(13)-2**

Ajuste de la altura de los arneses de los hombros y el reposacabezas

Compruebe que las correas de los arneses de los hombros estén colocadas a una altura adecuada.

Las correas de los arneses de los hombros deberán estar a una altura lo más cerca posible de los hombros de su hijo **(14)**, pero sin sobrepasar la línea de los hombros. **(15)**

Si las correas de los arneses de los hombros no están a una altura adecuada, el niño podría salir despedido del dispositivo de sujeción para niños mejorado en caso de accidente.

Presione la palanca de ajuste del reposacabezas **(16)**, al mismo tiempo que empuja hacia arriba o hacia abajo el reposacabezas hasta que quede fijado en una de las 8 posiciones. Las posiciones del reposacabezas se indican en la Fig. **(17)**.

Asegurar al niño

Después de colocar al niño en el asiento, compruebe si las correas de los arneses de los hombros están a una altura adecuada.

- 1 - Mientras pulsa el botón de ajuste situado en la parte delantera del dispositivo de sujeción para niños mejorado, tire de las dos correas de los arneses de los hombros del dispositivo de sujeción para niños mejorado. **(18)**
- 2 - Desbloquee la hebilla de los arneses pulsando el botón rojo. **(19)**
- 3 - Enganche las hebillas a ambos lados del asiento para que sea más cómodo colocar al bebé. **(20)**
- 4 - Coloque al niño en el dispositivo de sujeción para niños mejorado y bloquee la hebilla. Consulte la página **(21)**.
- 5 - Apriete las correas de los arneses de los hombros tirando de la cincha de ajuste. **(22)**

Asegúrese de que el espacio entre el niño y las correas de los arneses de los hombros sea el del grosor de una mano más o menos.

Modo para niños pequeños (Modo orientado hacia adelante)

Orientación hacia adelante

Altura del niño de 76-105 cm/Peso del niño \leq 18,5 kg

Posición de inclinación

Posición 1-7

- ! **NO** se permite utilizar la orientación hacia adelante antes de los 15 meses de edad.
- 1 - Pulse el botón de giro para girar el asiento orientándolo hacia la dirección de movimiento del vehículo. **(23)(24)**
- ! Recline el asiento hasta las posiciones 3 a 7 para facilitar la rotación.
- 2 - El modo orientado hacia atrás montado completamente aparece en la Fig. **(24)**
- ! Los conectores ISOFIX se deben fijar y bloquear en los puntos de anclaje ISOFIX. **(24)-1**
- ! La pata de carga debe estar correctamente instalada con el indicador en verde. **(24)-2**

Asegurar al niño

Después de colocar al niño en el asiento, compruebe si las correas de los arneses de los hombros están a una altura adecuada. **(25)**

- 1 - Mientras pulsa el botón de ajuste situado en la parte delantera del dispositivo de sujeción para niños mejorado, tire de las dos correas de los arneses de los hombros del dispositivo de sujeción para niños mejorado. **(18)**
- 2 - Desbloquee la hebilla de los arneses pulsando el botón rojo. **(19)**
- 3 - Enganche las hebillas a ambos lados del asiento para que sea más cómodo colocar al bebé. **(20)**
- 4 - Coloque al niño en el dispositivo de sujeción para niños mejorado y bloquee la hebilla. Consulte la Fig. **(21)**
- 5 - Apriete las correas de los arneses de los hombros tirando de la cincha de ajuste. **(26)**
- ! Asegúrese de que el espacio entre el niño y las correas de los arneses de los hombros sea el del grosor de una mano más o menos.

Desmontaje del acolchado

- 1 - Abra la hebilla.
- 2 - Suelte las sujeciones. (27)
- 3 - Pase la correa de la pelvis por la abertura de la correa de la pelvis. (28)
- 4 - Suelte las sujeciones del acolchado del asiento principal detrás de los arneses de los hombros. (29) Mueva las correas del arnés de los hombros detrás de la solapa debajo del reposacabezas. (30)
- 5 - Suelte las sujeciones de velcro para quitar la funda del cinturón de los hombros. (31)
- 6 - Suelte el elástico de la parte inferior del reposacabezas para extraer el acolchado del mismo. (32)
- 7 - Retire el acolchado. (33)

Para montar el acolchado de invierno realice a la inversa los pasos descritos anteriormente.

Guarde el manual de instrucciones en el compartimento de almacenamiento ubicado en la parte inferior del dispositivo de sujeción para niños mejorado (34).

Limpieza y mantenimiento

Lave el cojín inferior del asiento y la funda superior del asiento con agua fría a menos de 30°C.

No planche el acolchado.

No limpie en seco ni utilice lejía para lavar el acolchado.

No utilice detergentes sin diluir, gasolina u otros disolventes orgánicos para limpiar el dispositivo de sujeción para niños mejorado. Si lo hace, puede dañar el producto.

Utilice únicamente un detergente suave, agua y un paño suave para limpiar el armazón del dispositivo de sujeción para niños mejorado, el asa y las correas de los arneses.

No retuerza con demasiada fuerza el acolchado cuando lo seque. Podrían quedar arrugas en el acolchado.

Deje secar el acolchado en un lugar alejado de la luz directa del sol.

Retire este dispositivo de sujeción para niños mejorado del asiento del vehículo cuando no vaya a utilizarlo durante un periodo prolongado de tiempo. Coloque el dispositivo de sujeción para niños mejorado en un lugar fresco y seco donde su hijo no pueda acceder.

NUNA International B.V. Nuna y todos los logotipos asociados son marcas comerciales.

PT

IMPORTANTE!
GUARDE ESTAS
INSTRUÇÕES PARA
REFERÊNCIA FUTURA:
LER ATENTAMENTE

Índice

Informações do produto

Registo do produto	133
Garantia	133
Contactos	134

Requisitos de utilização	135
---------------------------------	-----

Para utilização com base	136
---------------------------------	-----

Lista de componentes	137
-----------------------------	-----

Avisos	138
---------------	-----

Utilização do produto	144
------------------------------	-----

Limpeza e manutenção	152
-----------------------------	-----

PT

Informações do produto

Número do modelo: _____

Data de fabrico: _____

Registo do produto

Preencha as informações acima. O número do modelo e a data de fabrico estão localizados na parte inferior do REBL basq.

Para registar o seu produto, visite:

www.nunababy.com

Clique na hiperligação "Registar equipamento" na página inicial.

Garantia

Concebemos propositadamente os nossos produtos de alta qualidade para que possam acompanhar o crescimento do seu filho e da sua família. Porque confiamos nos nossos produtos, os nossos equipamentos estão cobertos por uma garantia personalizada por produto, a partir do dia da respetiva compra. Quando nos contactar, tenha disponíveis o comprovativo de compra, o número do modelo e a data de fabrico.

Para obter informações sobre a garantia, visite:

www.nunababy.com

Clique na hiperligação "Garantia" na página inicial.

Contactos

Para peças de substituição, assistência técnica ou outras questões sobre a garantia, contacte o nosso departamento de apoio ao cliente.

info@nunababy.com

www.nunababy.com

Requisitos de utilização

Este produto é adequado para crianças que cumpram os seguintes requisitos:

Virado para a retaguarda:

Altura da criança 61 cm – 105 cm /

Peso da criança $\leq 18,5$ kg

Virado para a frente:

Altura da criança 76 cm – 105 cm /

Peso da criança $\leq 18,5$ kg

NÃO é permitida a utilização do dispositivo de retenção virado para a frente no caso de crianças com idade inferior a 15 meses.

	Modo de instalação	Instalação	Posição de reclinção
Modo Bebê	Altura da criança 61 cm – 105 cm / Peso da criança $\leq 18,5$ kg		1-7
Modo de Criança Pequena	Altura da criança 76 cm – 105 cm / Peso da criança $\leq 18,5$ kg Idade ≥ 15 meses		1-7

Para utilização com base



- 1 De acordo com o Regulamento N.º 129 da ONU, o dispositivo avançado de retenção com base para crianças é um sistema ISOFIX Classe ISO/F2X, ISO/R2 avançado de retenção para crianças de categoria universal e deve ser instalado com os conectores ISOFIX.
- 2 Este é um sistema avançado de retenção para crianças "i-Size". Está aprovado ao abrigo do Regulamento N.º 129 da ONU para utilização em veículos com lugares sentados compatíveis com "i-Size", conforme indicado no manual do utilizador do fabricante do veículo.
- 3 Em caso de dúvida, consulte o fabricante ou o revendedor do sistema avançado de retenção para crianças.

Lista de componentes

- | | |
|-------------------------------------|--|
| 1 Apoio de cabeça | 9 Botão de ajuste ISOFIX |
| 2 Capa de tecido acolchoado | 10 Botão de rotação |
| 3 Correia de ajuste | 11 Fivela |
| 4 Botão de ajuste de reclinção | 12 Capas das alças |
| 5 Botão de ajuste da perna de carga | 13 Alavanca de ajuste do apoio de cabeça |
| 6 Perna de carga | 14 Barra antirricochete |
| 7 Indicador da perna de carga | 15 Conector ISOFIX |
| 8 Botão de ajuste da perna de carga | 16 Botão de desbloqueio ISOFIX |
| | 17 Guias ISOFIX |

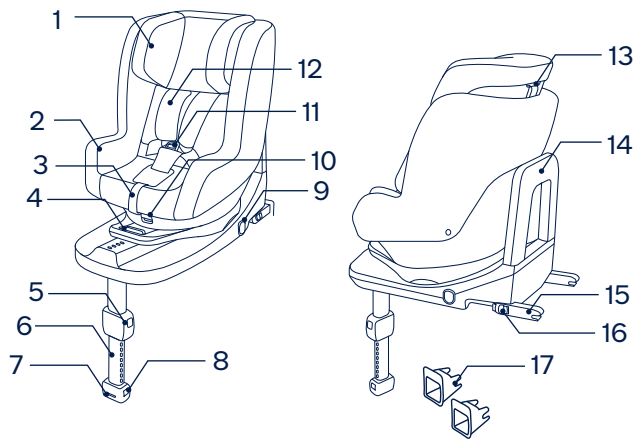

AVISO

Qualquer perna de apoio deve estar em contacto com o piso do veículo e as correias que restringem a criança devem ser ajustadas ao corpo da criança. As correias não devem estar torcidas.

Depois de colocar o seu filho neste dispositivo avançado de retenção para crianças, deverá utilizar corretamente o arnês de segurança e certificar-se de que a correia subabdominal está o mais baixo possível para que a bacia esteja bem segura.

Segure sempre a criança no dispositivo avançado de retenção para crianças, mesmo em trajetos curtos, já que a maioria dos acidentes ocorre neste tipo de trajetos.

Todas as bagagens ou outros objetos que possam causar ferimentos em caso de colisão, devem estar corretamente fixos.

Antes de transportar o dispositivo avançado de retenção para crianças, certifique-se de que a criança está segura com o arnês de segurança.

Para questões relacionadas com a manutenção, reparação e substituição de peças, consulte o distribuidor.

A instalação correta é permitida apenas através da utilização dos conectores ISOFIX.

Não devem ser efetuadas alterações ou adições ao dispositivo sem a aprovação de uma autoridade competente e devem ser seguidas as instruções de instalação fornecidas pelo fabricante do dispositivo avançado de retenção para crianças.

A criança não deve permanecer no sistema avançado de retenção sem supervisão.

As peças rígidas e plásticas do dispositivo de retenção para crianças devem estar localizadas e instaladas de forma a que não fiquem presas num assento móvel ou numa porta do veículo.

Verifique frequentemente se existe sujidade nos guias ISOFIX e limpe-os se necessário. A acumulação de sujidade, pó, partículas de alimentos, etc., poderá afetar a fiabilidade do dispositivo.

A barra antirricochete deve ser utilizada.

Virado para a retaguarda: Altura da criança 61 cm – 105 cm / Peso da criança \leq 18,5 kg

Virado para a frente: Altura da criança 76 cm – 105 cm / Peso da criança \leq 18,5 kg

Mantenha este dispositivo avançado de retenção para crianças afastado de luz solar direta, caso contrário, este poderá atingir temperaturas demasiado elevadas para a pele da criança. Toque sempre no dispositivo avançado de retenção para crianças antes de colocar a criança.

Remova o dispositivo avançado de retenção para crianças do banco do veículo quando não estiver a ser utilizado regularmente.

Para utilizar este dispositivo avançado de retenção para crianças com conectores ISOFIX, de acordo com o Regulamento N.º 129 da ONU, a criança deve cumprir os seguintes requisitos.

A capa de tecido acolchoado não deve ser substituída por qualquer outra que não seja recomendada pelo fabricante. A capa de tecido acolchoado constitui uma parte integrante do funcionamento do dispositivo avançado de retenção para crianças.

O dispositivo avançado de retenção para crianças poderá não caber em todos os veículos aprovados quando for utilizado numa destas posições.

Para evitar o risco de quedas, segure sempre a criança com o cinto de segurança quando esta se encontra no dispositivo avançado de retenção para crianças, mesmo quando o dispositivo avançado de retenção para crianças não se encontra dentro do veículo.

Para evitar lesões graves ou a morte, **NUNCA** coloque o dispositivo avançado de retenção para crianças em bancos que tenham uma superfície elevada enquanto a criança está no dispositivo.

As peças deste dispositivo avançado de retenção para crianças não necessitam de qualquer tipo de lubrificação.

Este dispositivo avançado de retenção para crianças deve ser substituído caso tenha sido sujeito a esforços violentos num acidente.

NENHUM sistema avançado de retenção para crianças pode garantir uma proteção total contra lesões em caso de acidente. Contudo, a utilização apropriada deste dispositivo avançado de retenção para crianças reduzirá o risco de lesões graves ou morte da criança.

IMPORTANTE - NÃO UTILIZE O DISPOSITIVO VIRADO PARA A FRENTE SE A CRIANÇA TIVER UMA IDADE INFERIOR A 15 meses (consulte as instruções).

NÃO instale este dispositivo avançado de retenção para crianças sem seguir as instruções deste manual, pois poderá sujeitar a criança a riscos de lesão ou morte.

NÃO utilize este dispositivo avançado de retenção para crianças se o mesmo estiver danificado ou existirem peças em falta.

NÃO coloque a criança com roupa larga/grande, pois poderá impedir que as alças e a correia das virilhas apertem firmemente a criança.

NÃO utilize sistemas de retenção para crianças virados para a retaguarda em lugares sentados onde esteja instalado um airbag frontal ativo. Poderão ocorrer lesões graves ou mesmo a morte. Consulte o manual do proprietário do veículo para obter mais informações.

NÃO utilize este dispositivo avançado de retenção para crianças sem a capa de tecido acolchoado.

NÃO coloque outros materiais além dos acolchoamentos internos recomendados neste dispositivo avançado de retenção para crianças.

NÃO continue a utilizar este dispositivo avançado de retenção para crianças depois de o mesmo ter sofrido qualquer tipo de colisão, mesmo que tenha sido ligeira. Substitua imediatamente o dispositivo, pois a colisão poderá provocar danos estruturais invisíveis.

NÃO coloque quaisquer objetos na área da perna de carga à frente do dispositivo avançado de retenção para crianças.

NÃO utilize quaisquer pontos de contacto de suporte de carga diferentes dos descritos nas instruções e marcados no dispositivo avançado de retenção para crianças.

NUNCA utilize um dispositivo avançado de retenção para crianças em segunda mão ou cujo histórico desconheça, pois poderão existir danos estruturais que colocam em risco a segurança da criança.

NUNCA utilize cordas ou outros substitutos para segurar o dispositivo avançado de retenção para crianças no veículo ou para segurar a criança no dispositivo de retenção.

Utilização do produto

NÃO instale este dispositivo avançado de retenção para crianças em bancos de veículo virados para o lado **(1)** ou para a retaguarda **(1)** em relação à direção de marcha do veículo.

NÃO coloque o dispositivo avançado de retenção para crianças virado para a retaguarda num banco dianteiro com airbag. Poderão ocorrer lesões graves ou mesmo a morte. **(1)** Consulte o manual do proprietário do veículo para obter mais informações.

Recomendamos que instale este dispositivo avançado de retenção para crianças no banco traseiro do veículo. **(1)**

Este dispositivo avançado de retenção para crianças é adequado para bancos de veículos com pontos de fixação ISOFIX i-Size. **(2)**

NÃO instale este dispositivo avançado de retenção para crianças em bancos de veículo que não sejam estáveis durante a instalação.

Instalação

- 1** - Desdobre a perna de carga a partir do compartimento de armazenamento. **(3)**
- 2** - Encaixe as guias ISOFIX nos pontos de fixação ISOFIX. **(4)** As guias ISOFIX podem proteger a superfície do banco do veículo contra roturas. Também servem para guiar os conectores ISOFIX.

- 3** - Pressione o botão de ajuste ISOFIX em ambos os lados da base e, em seguida, puxe pelos conectores ISOFIX. **(5)**
- 4** - Alinhe os conectores ISOFIX com as guias ISOFIX e, em seguida, encaixe ambos os conectores ISOFIX nos pontos de fixação ISOFIX. **(6)**

Certifique-se de que ambos os conectores ISOFIX estão corretamente encaixados nos pontos de fixação ISOFIX. Deverá ouvir dois cliques e a cor dos indicadores de ambos os conectores ISOFIX deverá ser completamente verde. **(6)-1**

Verifique se o dispositivo avançado de retenção para crianças está firmemente instalado puxando ambos os conectores ISOFIX.

- 5** - Existem 9 posições ajustáveis para ISOFIX. Pressione o botão de ajuste ISOFIX e empurre a base para trás contra o banco do veículo até que esteja apertado.
- 6** - Depois de colocar o dispositivo avançado de retenção para crianças no banco do veículo, estique a perna de carga até ao piso do veículo. **(7)**, O indicador da perna de carga apresentará a cor verde se a instalação estiver correta e a cor vermelha se estiver incorreta. **(7)**

A perna de carga tem 24 posições. Se o indicador da perna de carga apresentar a cor vermelha, significa que a perna de carga está numa posição incorreta.

- !** Certifique-se de que a perna de carga está fixada pressionando a parte frontal do dispositivo avançado de retenção para crianças.
- !** Para encurtar a perna de carga, aperte o botão de desbloqueio da perna de carga e puxe a perna para cima.
- 7** - Para remover o dispositivo avançado de retenção para crianças, pressione o botão de desbloqueio ISOFIX **(5)-1** afaste a base do banco do veículo e, em seguida, enquanto aperta o botão e o bloqueio secundário dos conectores ISOFIX, remova-o do veículo. **(8)**
- 8** - Pressione o botão de ajuste ISOFIX para guardar o ISOFIX. **(9)**

A ilustração **(10)** apresenta o dispositivo avançado de retenção para crianças totalmente montado.

Ajuste da reclinção

Aperte o botão de ajuste da reclinção **(11)-1** para ajustar o dispositivo avançado de retenção para crianças para a posição adequada. Os ângulos de reclinção são apresentados na ilustração **(11)**.

Após a reclinção, verifique novamente a posição da perna de carga.

Existem 7 ângulos de reclinção no modo de bebé e 7 posições no modo de criança pequena.

Modo Bebê (Modo Virado para a Retaguarda)

Virado para a retaguarda

Altura da criança 61 – 105 cm /

Peso da criança ≤ 18,5 kg

Posição reclinada

Posição 1-7

1 - Pressione o botão de rotação para rodar a cadeira orientando-a para a traseira do veículo. **(12)(13)**

! Recline a cadeira para as posições 3 a 7 para facilitar a rotação.

2 - A ilustração **(13)** apresenta o dispositivo montado no modo virado para a retaguarda.

! Os conectores ISOFIX devem estar encaixados e bloqueados nos pontos de fixação ISOFIX. **(13)-1**

! A perna de carga deve estar corretamente instalada com o indicador em cor verde. **(13)-2**

Ajuste da altura do apoio de cabeça e das alças

Certifique-se de que as alças se encontram à altura apropriada.

As alças devem estar a uma altura próxima dos ombros da criança **(14)**, mas não acima da linha dos ombros. **(15)**

Se as alças não estiverem à altura adequada, a criança poderá ser ejetada do dispositivo avançado de retenção para crianças em caso de colisão.

Aperte a alavanca de ajuste do apoio de cabeça **(16)** e ajuste o apoio de cabeça para cima ou para baixo até que este encaixe numa das 8 posições. As posições do apoio de cabeça são apresentados na ilustração **(17)**.

Colocar e prender a criança

Após a colocação da criança na cadeira, verifique se as alças se encontram à altura apropriada.

1 - Enquanto pressiona o botão de ajuste situado na parte frontal do dispositivo avançado de retenção para crianças, puxe as duas alças do dispositivo avançado de retenção para crianças. **(18)**

2 - Abra o cinto de segurança pressionando o botão vermelho. **(19)**

3 - Afaste as fivelas em ambos os lados da cadeira para facilitar a colocação do bebê. **(20)**

4 - Coloque a criança no dispositivo avançado de retenção para crianças e aperte o cinto de segurança. Consulte a ilustração **(21)**.

5 - Aperte as alças puxando a correia de ajuste. **(22)**

Certifique-se de que o espaço entre a criança e as alças é aproximadamente da espessura de uma mão.

Modo de Criança Pequena (Modo Virado para a Frente)

Virado para a frente

Altura da criança 76 cm – 105 cm /

Peso da criança ≤ 18,5 kg

Posição reclinada

Posição 1-7

! **NÃO** é permitida a utilização do dispositivo de retenção virado para a frente no caso de crianças com idade inferior a 15 meses.

1 - Pressione o botão de rotação para rodar a cadeira orientando-a para a direção de condução do veículo. **(23)(24)**

! Recline a cadeira para as posições 3 a 7 para facilitar a rotação.

2 - A ilustração **(24)** mostra o dispositivo montado no modo virado para a frente

! Os conectores ISOFIX devem estar encaixados e bloqueados nos pontos de fixação ISOFIX. **(24)-1**

! A perna de carga deve estar corretamente instalada com o indicador em cor verde. **(24)-2**

Colocar e prender a criança

Após a colocação da criança na cadeira, verifique se as alças se encontram à altura apropriada. **(25)**

1 - Enquanto pressiona o botão de ajuste situado na parte frontal do dispositivo avançado de retenção para crianças, puxe as duas alças do dispositivo avançado de retenção para crianças. **(18)**

2 - Abra o cinto de segurança pressionando o botão vermelho. **(19)**

3 - Afaste as fivelas em ambos os lados da cadeira para facilitar a colocação do bebê. **(20)**

4 - Coloque a criança no dispositivo avançado de retenção para crianças e aperte o cinto de segurança. Consulte a ilustração. **(21)**

5 - Aperte as alças puxando a correia de ajuste. **(26)**

! Certifique-se de que o espaço entre a criança e as alças é aproximadamente da espessura de uma mão.

Retirar a capa de tecido

- 1 - Abra a fivela.
- 2 - Desaperte as molas. **(27)**
- 3 - Passe a correia separadora de pernas através da abertura. **(28)**
- 4 - Desaperte as molas da capa de tecido principal atrás das alças. **(29)** Coloque as alças atrás da aba abaixo do apoio de cabeça. **(30)**
- 5 - Abra os velcros para remover a cobertura das alças. **(31)**
- 6 - Solte o elástico na parte inferior do apoio de cabeça para remover a capa de tecido acolchoado do mesmo. **(32)**
- 7 - Remova a capa de tecido acolchoado. **(33)**

Para instalar a capa de tecido acolchoado de inverno, execute os passos descritos acima de forma inversa.

Guarde o manual de instruções no compartimento de armazenamento no fundo do dispositivo avançado de retenção para crianças **(34)**.

Limpeza e manutenção

Lave a capa de tecido inferior e a capa superior da cadeira com água fria a uma temperatura inferior a 30°C.

Não engome a capa de tecido.

Não utilize lixívia nem limpe a seco as capas de tecido acolchoado.

Não utilize detergentes não diluídos, gasolina ou outros solventes orgânicos para lavar o dispositivo avançado de retenção para crianças. Poderá danificar o produto.

Utilize apenas detergente suave, água e um pano macio para limpar a carcaça do dispositivo avançado de retenção para crianças, a pega e as correias.

Não torça as capas de tecido acolchoado para as secar rapidamente. Poderá enrugar as capas de tecido acolchoado.

Deixe secar as capas de tecido acolchoado num local à sombra.

Retire o dispositivo avançado de retenção para crianças do veículo se não pretende utilizá-lo durante um longo período. Coloque o dispositivo avançado de retenção para crianças num local fresco e seco não acessível a crianças.

NUNA International B.V. Nuna e todos os logótipos associados são marcas comerciais.