

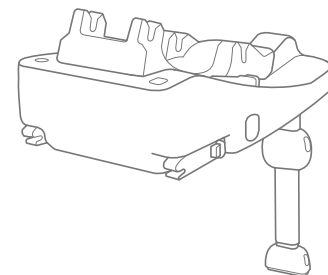

ECE R129/00
Výška dítěte 40cm-85cm/ hmotnost dítěte ≤13kg

i-Gemm™

návod k obsluze



ECE R129/00: C,D
i-Size universal ISOFIX

CZ Vítejte v Joie™

Gratulujeme! Právě jste se stali součástí rodiny Joie! Jsme nadšení z toho, že můžeme být součástí vašich cest. Při používání autosedačky Joie i-Gemm používáte vysoce kvalitní a plně certifikovanou i-Size autosedačku. Během používání sází i-Base advance, vždy pečlivě prostudujte tento návod a postupujte přesně podle jeho instrukcí. Jedině tak zajistíte bezpečnou a komfortní cestu pro své dítě.

Pro používání této autosedačky upevněné pomocí ISOfixové báze, musí dle ECE R129/00 vaše dítě splňovat následující požadavky: Výška 40-85cm, maximální váha = 13kg (přibližně 15 měsíců; nebo méně).

Pro používání této autosedačky upevněné pomocí tříbodového pásu ve vozidle musí vaše dítě splňovat podmínku, že jeho váha nepřesáhne 13kg. (přibližně 15 měsíců; nebo méně).

i-base Advance

Tyto instrukce ukazují správné používání autosedačky a báze. Tato báze může být používána i s určitým jiným typem autosedačky. Prosím přečtěte si pečlivě tento návod, než začnete produkty používat.

DŮLEŽITÉ: UCHOVEJTE TENTO NÁVOD PRO BUDOUCÍ POUŽITÍ. ČTĚTE INSTRUKCE PEČLIVĚ!

Uchovejte tento návod v určené přihrádce na dolní straně báze viz. obrázek vpravo. Nebo jej uschovejte na dolní straně látkových částí autosedačky.

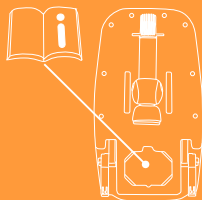

Seznam částí

Ujistěte se, že žádná součást nechybí. Pokud je balení nekompletní, kontaktujte prodejce.

1. hlavová opěrka
2. polstrovaný potah sezení
3. tlačítko odepnutí z kočárků
4. vodič bočního pásu
5. vložka pro novorozence
6. popruh nastavení délky pásů
7. tlačítko povolení pásů
8. ramenní pásy
9. uchycení boudy
10. bouda
11. úchyty pásů
12. přezka
13. rukojeť
14. tlačítko nastavení rukojeti
15. zadní vodič pásů
16. tlačítko vyjmutí z kočárku B
17. vzpěra (pouze při použití s autosedačkou i-Anchor advance)
18. ISOfixový konektor
19. tlačítko nastavení sklonu
20. tlačítko vyjmutí autosedačky
21. tlačítko nastavení délky opěrné nohy
22. opěrná noha
23. indikátor opěrné nohy
24. ISOfixové vodiče

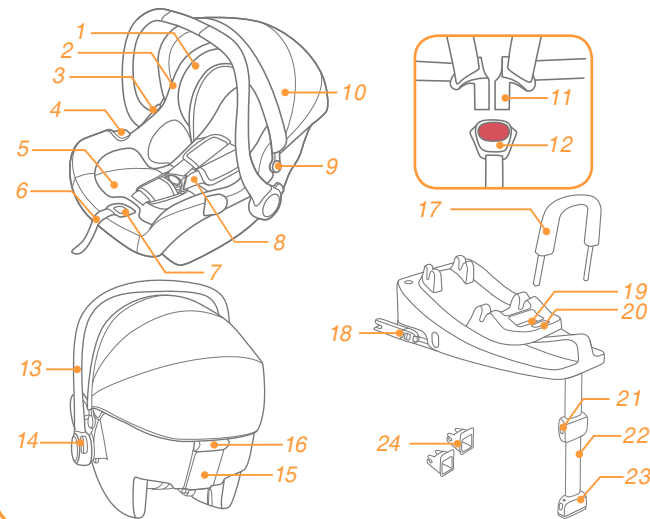

VAROVÁNÍ

! Pozorně si přečtete následující návod k obsluze a zachovejte jej pro další možné použití, nejlépe u autosedačky.

! Autosedačka zaručí maximální možnou bezpečnost pro Vaše dítě pouze tehdy, pokud bude používána shodně s návodem k obsluze. Pamatujte, že nesprávná instalace může být nebezpečná.

! Při převozu dítěte používejte autosedačku i na krátké vzdálenosti, neboť dle statistik se na krátkých vzdálenostech stává nejvíce dopravních nehod.

! Správné zapnutí a vedení pásu dle schématu má klíčový význam pro bezpečnost Vašeho dítěte.

! Nikdy nenechávejte dítě upnuté v autosedačce bez dozoru!

! Autosedačka musí být vždy připnuta tříbodovými bezpečnostními pásy, provedenými shodně s normou UN/ECE č. 16., nebo pomocí isofixové báze.

! Autosedačka může být používána pouze na sedadlech upevněných po směru jízdy.

! Nikdy nepoužívejte autosedačku na sedadlech, kde je aktivní airbag.

! Nikdy nepřevážíte dítě v autosedačce nepřipoutané bezpečnostním pásem.

! Pás musí být správně nastaven a nesmí být překroucen.

! Autosedačka je určena pro jedno dítě o výšce 40-85cm a váze maximálně 13kg.

! Nepokládejte sedačku na nakloněnou, nebo vyvýšenou plochu, je li v ní dítě.

! Nepoužívejte žádná neoriginální příslušenství k autosedačce, která nebyla schválena výrobcem autosedačky.

! V případě pochybností o použití autosedačky kontaktujte distributora, nebo prodejce autosedačky.

! V případě autonehody autosedačku již nepoužívejte, neboť je velké nebezpečí, že autosedačka byla při nehodě poškozena.

! Zároveň též nedoporučujeme nákup již použitých autosedaček, neboť nemáte záruku jejich plné bezpečnosti.

! Vždy používejte textilní polstry na pásech, jež jsou v základní výbavě autosedačky, mají vliv na bezpečnost Vašeho dítěte.

! Před jízdou se vždy přesvědčete, že se v okolí Vašeho dítěte nenacházejí žádné volně se pohybující předměty nebo zavazadla, které by mohly ohrozit bezpečnost dítěte při brzdění nebo v zatáčkách.

! Před jízdou se přesvědčete, že autosedačka není nijak poškozena, pásy nejsou překrouceny či nezůstaly přivřeny do dveří.

! Při parkování na slunci autosedačku chraňte před vysokou teplotou, neboť by mohlo dojít k popálení jemné kůže dítěte. Vždy sáhněte na plastové, nebo kovové části sedačky, jestli nejsou moc zahřáté, než do sedačky posadíte dítě.

! Během jízdy dopřejte dítěti krátké přestávky.

! Nedovoľte dítěti, aby si hrálo s přezkami pásů.

! Nepoužívejte sedačku, pokud je některá její část poškozená, nebo chybí.

! Před přenášením sedačky s dítětem se ujistěte, že je dítě připoutáno bezpečnostními pásy a rukojeť je ve vertikální pozici.

! Používejte pouze originální příslušenství a díly schválené výrobcem.

! Nepoužívejte příliš mnoho vrstev oblečení, protože může při nehodě z pásů vyklouznout.

! Pokud autosedačku nepoužíváte, vyjměte ji z vozidla.

! Poté, co je vaše dítě usazeno do autosedačky, musí být správně zajištěno postrojem, boční pás musí být veden co nejnižší, aby pevně obepínal pánev.

! Nepoužívejte sedačku bez potahu, má vliv na bezpečnost dítěte.

! Odstraňte všechny igelitové obaly z dosahu dětí, hrozí nebezpečí udušení.

! Všechny popruhy přidržující zádržné zařízení k vozidlu musejí být utaženy a všechny popruhy zadržující dítě musí být správně seřízeny podle těla dítěte. Popruhy nesmí být překrouceny.

! Autosedačka je určena k použití výhradně ve vozidlech, a proto ji nepoužívejte k jiným účelům.

! Nikdy nepoužívejte autosedačku, která je nekompletní, nebo poškozená.

! K zajištění sedačky nepoužívejte pořezaný, roztržený, rozřípený nebo jinak poškozený bezpečnostní pás.

! Pravidelně kontrolujte stav opotřebení autosedačky, zejména potahu.

! Pokud cestujete s dalšími pasažéry, kteří obsadí přední i zadní místa, lehčí pasažér by měl sedět vzadu ve voze a těžší pasažér na předním místě spolujezdce.

! Nikdy nejezděte s nepřipoutanou autosedačkou.

! Vždy používejte autosedačku výhradně v souladu s tímto návodem.

! Nepoužívejte jiná místa k uchycení, než ta popsána v tomto návodu.

! Neprovádějte žádné úpravy na sedačce. Používejte pouze díly schválené výrobcem.

! Nepoužívejte pro dítě příliš vrstev nebo nepadnoucí oblečení, může to ovlivnit správnou funkci postroje.

! Tuhé části a plastové součásti dětského zádržného zařízení musí být umístěny a namontovány tak, aby za běžného užívání vozidla nemohly být zachyceny pohyblivým sedadlem nebo dveřmi vozidla.

! Pokud autosedačku nepoužíváte, vyjměte ji z automobilu.

Nepoužívejte autosedačku v následujících případech:

- 1) sedadlo je vybaveno pouze dvoubodovým pásem
- 2) sedadlo vozu je orientováno bokem, nebo zády ke směru jízdy
- 3) sedadlo vozu neumožňuje stabilní instalaci autosedačky

Nepoužívejte žádné konfigurace sedačky, které nejsou uvedeny v tomto návodu.

Nepoužívejte jiná styčná místa přenášejí zatížení, než ta popsána v návodu a vyznačena na sedačce.

Nepoužívejte tuto autosedačku, pokud byla upuštěna na zem z větší výšky, nebo pokud jsou na ní viditelné známky poškození.

i-Size (Integral Universal ISOFIX Child restrain system) je skupina autosedaček určených k použití na sedadlech v automobilu kompatibilních s i-Size.

Ne všichni výrobci již uvádějí kompatibilitu sedadel ve svých vozidlech dle i-Size. Tato autosedačka je také schválena pro používání na sedadlech vybavených ISOFIXEM. V případě nejasností navštivte internetové stránky výrobce vozidla, nebo vyhledejte prodejce vozidel.

Stav nouze

V případě autonehody je nejdůležitější poskytnout dítěti co nejrychleji lékařskou pomoc.

Obrázek instalace	Vhodné pro
	Výška dítěte 40cm - 85cm Váha dítěte ≤13kg (přibližně jeden a půl roku a méně)
	Váha dítěte ≤13kg Věk dítěte ≤15 měsíců

Informace o produktu

1) Dle ECE R129/00 je zádržné zařízení poutané na bázi označeno třídou C, D dětských zádržných zařízení a mělo by být upevněno pomocí ISOfixových konektorů.

2) Toto je „i-Size“ dětský zádržný systém. Je schválen dle ECE R129/00 pro použití na místech ve vozidle kompatibilní dle „i-Size“, uvedených v návodu k vozidlu.

3) Jste li na pochybách, konzultujte instalaci s výrobcem, nebo prodejcem zádržného zařízení. Toto je i-Size ISOFIXOVÝ DĚTSKÝ ZÁDRŽNÝ SYSTÉM.

Je schválen dle ECE R129/00 včetně všech pozdějších úprav.

Ne všichni výrobci automobilů již ve svých návodech uvádějí kompatibilu sedadel ve vozidlech s i-Size.

Tato autosedačka a báze jsou také schváleny pro používání na sedadlech vybavených ISOfixem.

Řiďte se návodem k vozidlu, nebo věc konzultujte s prodejcem.

Zařízení bude pasovat ve vozidlech na sedadla schválená jako pozice s dle i-size ISOFIXovým upevněním (dle uvedení v návodu k vozidlu), v závislosti na kategorii používaného zádržného zařízení a způsobu upevnění.

Zaměřte se při instalaci

viz. obrázky 1 - 2

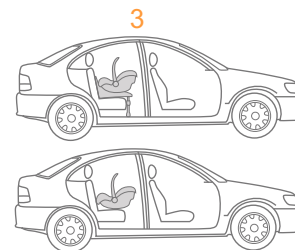
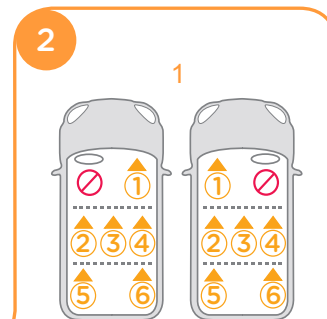
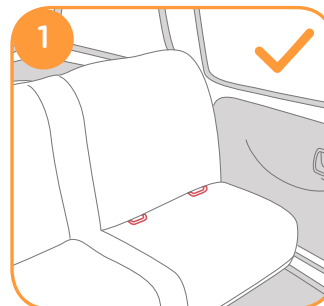

Instalace v letecké přepravě

viz obrázek 3

! i-Gemm lze instalovat jediné za pomoci bočního pásu sedadla v letadle bez použití báze. Nikdy jej neinstalujte pomocí 2 bodového pásu v automobilu.

! Při instalaci v letadle musí být autosedačka upevněna vždy proti směru jízdy. 3

! Šířka autosedačky i-Gemm je 435 mm, některá sedadla v letadlech mají ale šířku jen 430 mm. V takovém případě vypoďte autosedačku, tak aby byla umístěna mezi opěrkami rukou, kde ji poté nainstalujte.



Nastavení rukojeti

viz. obrázky 4 - 5

Rukojeť autosedačky lze nastavit do 3 pozic 4

Pozice 1 – pro přenos, použití ve vozidle, nebo na kočárku

Pozice 2 – pro houpání

Pozice 3 – pro stabilní polohu

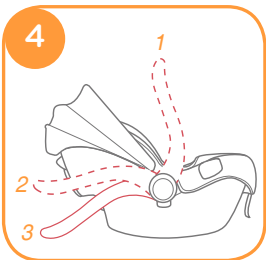

Pro nastavení rukojeti, stiskněte tlačítka na obou stranách a odjistěte ji 5-1, poté otočte rukojeť do jedné ze tří pozic, dokud neuslyšíte charakteristické kliknutí.

5-2

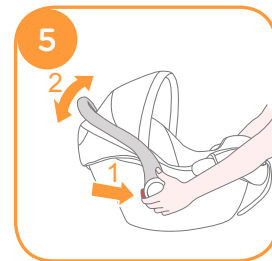

Instalace pomocí báze

viz. obrázky 6 - 17

Při používání báze I-base advance společně s autosedačkou i-Gemm, nepoužívejte vzpěru. Tu pečlivě uschovejte pro případné budoucí použití s autosedačkou i-Anchor advance.

1) Rozložte opěrnou nohu 6.

2) Připevněte vodiče ISOfixových konektorů na upevnění ISOfix ve vozidle 7.

Vodiče dokážou ochránit látku sedadla před roztržením konektory, zároveň dokážou usnadnit navlaknutí konektorů na upevnění ISOfix.

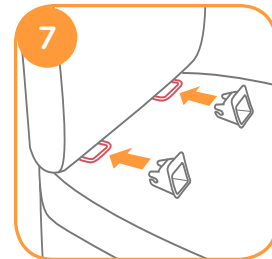
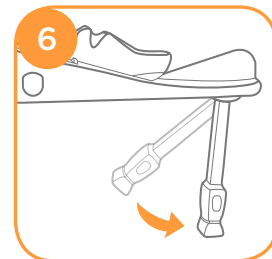

3) Byla-li báze dříve používána s autosedačkou i-Anchor advance, sundejte vzpěru báze dle obrázku.

8

! Vzpěru pečlivě uschovejte pro případné budoucí použití s autosedačkou i-Anchor advance.

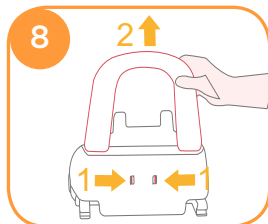

4) Stiskněte tlačítko pro vyjmutí ISOfixových konektorů na jedné, nebo druhé straně a zároveň vytáhněte ISOfixové konektory.

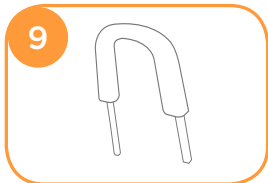

5) Připravte si ISOfixové konektory před uchycení ISOfix a poté oba konektory naklíněte do uchycení.

11

! Základna musí být upevněna k vozidlu pomocí ISOfixových konektorů. Uchycení báze pouze pomocí tříbodového pásu není dle ECE R129/00 možné. Pro ještě bezpečnější cestování s vaším dítětem můžete zvolit instalaci i s pomocí pásu vozidla, vždy však musí být báze upevněna na ISOfix

11-1

! Ujistěte se, zda je báze pevně uchycena tím, že zatáhnete za oba ISOfixové konektory.

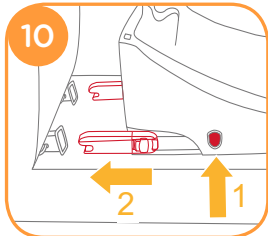

6) Konektory lze nastavit do 9ti pozic. Stiskněte tlačítko na boku báze a zatlačte bází směrem do sedadla, dokud není pevně opřena o sedadlo.

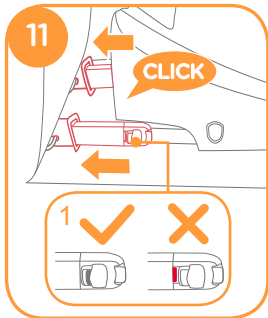

7) Po upevnění báze na sedadle nastavte správnou délku opěrné nohy tak, aby se pevně opírala o podlahu vozidla. Zobrazuje-li indikátor opěrné nohy zelenou barvu, je upevněna správně. Pokud zobrazuje červenou barvu, je upevněna špatně.

! opěrná noha má 24 možností nastavení její délky. Zobrazuje-li její indikátor červenou barvu, je nainstalována nesprávně.

! Ujistěte se, že je opěrná noha v plném kontaktu s podlahou vozidla.

! Stiskněte tlačítko uvolnění nohy a vytáhněte ji nahoru pro její zkrácení. Kompletně namontovaná báze je ukázána na obrázku.

! ISOfixové konektory musí být pevně uchyceny a zajištěny na uchycení ISOfix ve vozidle.

! Opěrná noha musí být správně nainstalovaná se zeleným indikátorem.

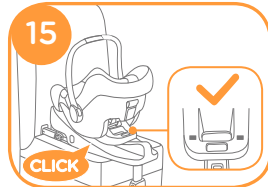
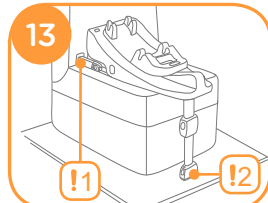
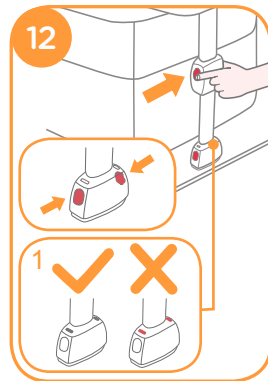

8) Nasadte autosedačku do báze, pokud je autosedačka nasazena správně, příslušné indikátory zobrazí zelenou barvu.

! Stiskněte tlačítko nastavení sklonu a nastavte sklon autosedačky do vhodné polohy.

Báze je vybavena možností nastavení 7 poloh autosedačky poutané proti směru jízdy.

! Nejvhodnější polohou je ta, když je báze nastavena do 7 pozice.

! Zkuste vytáhnout autosedačku směrem vzhůru, abyste se ujistili, že je pevně zajištěná.

9) Dolní hrana báze a autosedačky by měla být rovnoběžná s podlahou ve vozidle ¹⁶.

10) Pro vyjmutí autosedačky z báze, tahejte autosedačku směrem vzhůru a zároveň držte tlačítko pro vyjmutí autosedačky ¹⁷.

11) Pro vyjmutí báze stiskněte nejprve tlačítko pro vyjmutí. Poté stiskněte obě tlačítka na obou konektorech ISOfix vždy v pořadí uvedeném na obrázku ¹⁸.

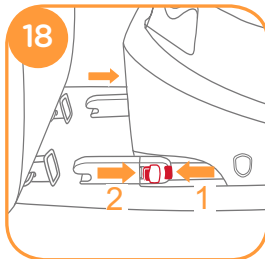
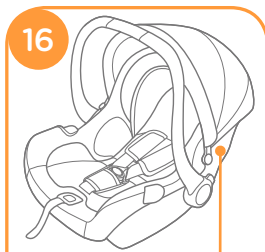

12) Stiskněte tlačítko pro uvolnění konektorů, pro jejich zatažení zpět do prostoru báze. ¹⁹

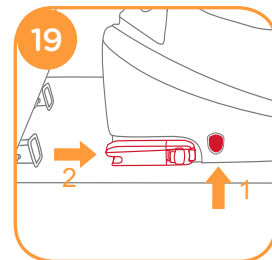

Výškové nastavení ramenních pásů a hlavové opěrky

Zkontrolujte, zda jsou ramenní pásy nastaveny do správné výšky. Zvolte správnou výšku vzhledem k výšce postavy dítěte.

! Dolní strana opěrky hlavy musí být na úrovni nejvyššího bodu ramen dítěte, jako na obrázku ²⁰, ale ne nad nimi ²¹.

! Není-li výška pásů nastavena správně, může dítě vypadnout z autosedačky v případě nehody!



Stiskněte tlačítko nastavení výšky **22** a zároveň vytahujte hlavovou opěrku směrem nahoru, nebo dolů, dokud se nazajistí v jedné ze sedmi pozic nastavení.

Pozice jsou ukázány na obrázku **23**.

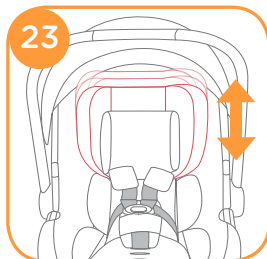
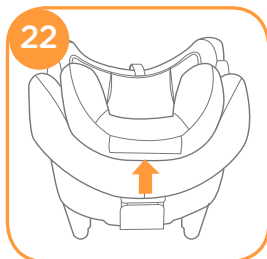

Zajištění dítěte v autosedačce

Poznámka

- 1) Vnitřní vložka slouží k ochraně dítěte. Děti jejichž výška je menší než 60cm by měli používat vnitřní vložku.
- 2) Před použitím vnitřní vložky, do ní vložte pěnovou výstelku **24**.
- 3) Poté co je dítě umístěno v sedačce, zkontrolujte, zda jsou pásy nastaveny do správné výšky.



Pokud se již hlava dítěte nevejde do vložky, vyjměte její hlavovou část. Tu odeberete po odepnutí druků.



Pokud se již ramena dítěte pohodlně nevejdou do vložky, vyjměte její tělovou část.

- 1) Stiskněte tlačítko povolení vnitřních pásů a maximálně vytáhněte ramenní pásy **25**.

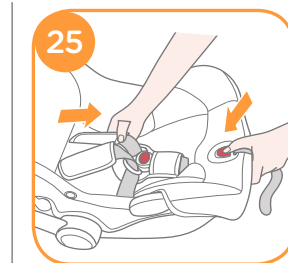

2) Odepněte sponu pásů stisknutím červeného tlačítka 26 .

3) Usadte dítě do autosedačky a zapněte sponu 27 28 .

4) Utáhněte pásy zatažením za nastavovací popruh 29 .

! Ujistěte se, že prostor mezi dítětem a pásy je menší než, který by umožňoval prostrčení jedné ruky.

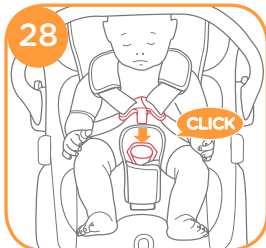
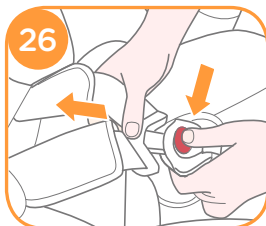

Sundání boudy a látkových částí

Pro sundání boudy stiskněte tlačítko uvolnění boudy z uchycení a zároveň vytáhněte výztuž boudy směrem vzhůru 30 .

Pro sundání potahu postupujte dle následujících kroků:

1) Nejprve vyjměte vnitřní vložku. To učiníte tak, že nejprve odepnete sponu, poté odepnete druky na vložce a vytáhnete ji ven ze sedačky.

2) Polstrování pásů lze jednoduše stáhnout z pásů.

3) Pro sundání potahu opěrky hlavy, nejprve odepněte elastické popruhy a poté stáhněte potah opěrky hlavy.

4) Vytáhněte upevňovací body pod dolní hranou autosedačky 31 .

5) Odejměte potah kolem otvoru pro nastavovací popruh 32 .

Pro nasazení látkových částí, upakujte předchozí kroky v obráceném pořadí.

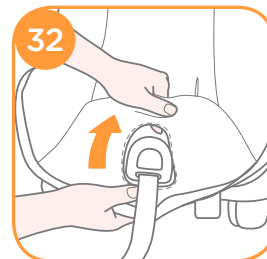
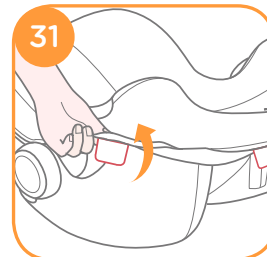
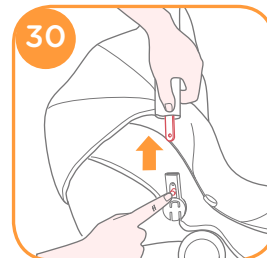

Instalace tříbodovým pásem automobilu

Nikdy neinstalujte autosedačku na sedadle vozidla vybaveného pouze dvoubodovým pásem 33.

! Tato autosedačka je určena pro instalaci samonavíjecím tříbodovým pásem 34.

1) Položte autosedačku na sedadlo vozidla, kde ho chcete instalovat. Vytáhněte boční pás vozidla a protáhněte jej skrz boční vodiče pásů na autosedačce. Poté jej zacvakněte do spony 35.

! Autosedačku nelze instalovat na sedadla, jejichž přezka pásu je příliš dlouhá a neumožňuje tak správnou instalaci 35-1.

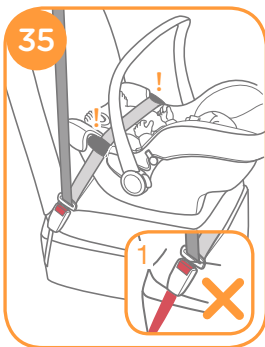
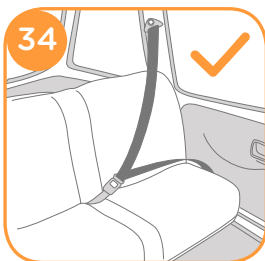
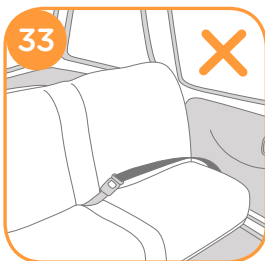

2) Protáhněte diagonální pás skrz zadní vodič pásu 36.

3) Zatáhněte za boční i diagonální pás tak, abyste je bezpečně utáhli 37.

4) Dolní strana autosedačky má být rovnoběžná s podlahou vozidla, ve kterém je instalována 38.

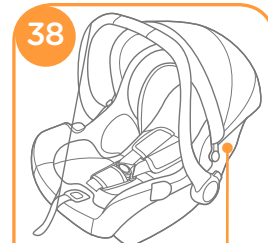
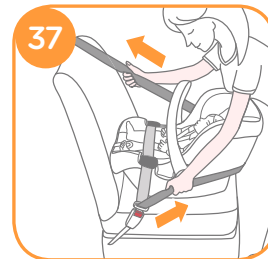

! Napněte pás vozidla co nejvíce a zkontrolujte, že není povolený, nebo překroucený.

! Po nainstalování autosedačky zkontrolujte, že je pás veden správně a že je zacvaknutý do bezpečnostní přezky 39.

1) Boudu autosedačky lze nastavit tak, aby více chránila vaše dítě před sluncem. Stačí rozepnout zip a protáhnou boudu více směrem dopředu 40.

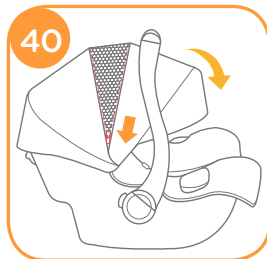

Péče a údržba

! Po odejmutí pěnové výplně z vložky pro novorozence ji uskladněte na místě, kam dítě nemá přístup.

! Látkové části umývejte chladnou vodou do 30° celsia.

! Látkové části nežehlete.

! Na látkové části nepoužívejte bělidlo ani je nečistěte za sucha.

! Nepoužívejte nezředěný neutrální čistící prostředek, benzín, ani další organická rozpouštědla k umytí produktu.

! Nesnažte se kroutit ani ždímat látkové části sedačky velkou silou, může to zanechat na výrobku záhyby.

! Látkové části sušte zavěšené ve stínu.

! V případě delšího nepoužívání autosedačky ji vyjměte z vozidla a uskladněte ji ve stínu v místě, kam děti nemají přístup.